

**drive**

**DeVilbiss®**  
HEALTHCARE



## Drive DeVilbiss® Vacu-Aide® Suction Unit

CE 0044



**DE** DeVilbiss® Vacu-Aide® QSU  
Absauggerät Bedienungsanleitung  
7314-Serie

**(VERSCHREIBUNGSPFLICHTIG)**

Gefertigt in den USA

**NO** Bruksanvisning for DeVilbiss®  
Vacu-Aide® QSU sugenhet  
7314-serien

**KUN PÅ RESEPT**

Montert i USA

**SV** Bruksanvisning för DeVilbiss®  
Vacu-Aide® QSU sugenhet 7314  
serie

**ENDAST PER ORDINATION**

Monterad i U.S.A.

**FI** DeVilbiss® Vacu-Aide® QSU  
-imulaitteen käyttöopas 7314-sarja

**VAIN LÄÄKÄRIN MÄÄRÄYKSESTÄ**

Koottu Yhdysvalloissa

**DA** Instruktionsvejledning til DeVilbiss®  
Vacu-Aide® QSU sugenhet i  
7314-serien

**KUN RX**

Samlet i USA

**EL** Οδηγίες χρήσης για τη μονάδα  
αναρρόφησης DeVilbiss® Vacu-Aide®  
QSU σειράς 7314

**ΜΟΝΟ ΜΕ ΣΥΝΤΑΓΗ ΓΙΑΤΡΟΥ (RX)**

Συναρμολογείται στις ΗΠΑ

**PL** Ssak medyczny DeVilbiss® Vacu-Aide®  
QSU serii 7314 – instrukcja obsługi

**WYŁĄCZNIE NA RECEPTĘ**

Zmontowano w Stanach Zjednoczonych

**TR** DeVilbiss® Vacu-Aide® QSU Aspiratör  
Cihazı Kullanım Kılavuzu 7314 Serisi

**SADECE RX**

ABD'de monte edilmiştir

**RU** Руководство по эксплуатации  
аспиратора DeVilbiss® Vacu-Aide® QSU  
серии 7314

**ОТПУСКАЕТСЯ ТОЛЬКО ПО РЕЦЕПТУ**

Собрано в США

**EN** DeVilbiss® Vacu-Aide® QSU Suction  
Unit Instruction Guide 7314 Series

**RX ONLY**





















Assembled in USA

<b>DE DEUTSCH</b> .....	<b>DE-2</b>
<b>NO NORWEGIAN</b> .....	<b>NO-13</b>
<b>SV SWEDISH</b> .....	<b>SV-22</b>
<b>FI FINNISH</b> .....	<b>FI-31</b>
<b>DA DANISH</b> .....	<b>DA-40</b>
<b>EL GREEK</b> .....	<b>EL-50</b>
<b>PL POLISH</b> .....	<b>PL-60</b>
<b>TR TURKISH</b> .....	<b>TR-70</b>
<b>RU RUSSIAN</b> .....	<b>RU-79</b>
<b>EN ENGLISH</b> .....	<b>EN-89</b>

## INHALT

IEC-Symbole .....	DE - 2
Wichtige Sicherheitshinweise .....	DE - 2
Auslandsreisen .....	DE - 3
Einführung .....	DE - 3
Zubehör-/Ersatzteile .....	DE - 4
Wichtige Teile Ihres DeVilbiss Absauggerätes, 7314-Serie .....	DE - 5
Installation und Betrieb .....	DE - 6
Laden des Akkus und Wartung des Filters .....	DE - 7
Reinigungshinweise .....	DE - 8
Aufbereitung .....	DE - 9
Fehlersuche .....	DE - 10
Technische Daten/Klassifikation .....	DE - 10
Garantie .....	DE - 11
Informationen zur elektromagnetischen Verträglichkeit .....	DE - 12

## IEC-SYMBOLS

	Achtung, Hinweise beachten		Innen positive Polarität		Laden des Akkus
	Vor der Inbetriebnahme muss die Bedienungsanleitung gelesen und verstanden werden. Dieses Symbol ist auf dem Produktetikett blau hinterlegt.		Teil Typ BF		Niedriger Akkuladestand
	Herstellungsdatum		Gerät "Ein"		Trocken lagern
	Hersteller		Gerät "Aus"		Nicht Wasser und Feuchtigkeit aussetzen
	Gleichstrom		Externe Stromversorgung		Europäischer Bevollmächtigter
	Wechselstrom		Katalog-/Modellnummer		Laut US-Bundesgesetz darf dieses Gerät nur an einen Arzt bzw. auf Anordnung eines Arztes verkauft werden.
	Erstickungsgefahr – Kleinteile sind nicht für Kinder unter 3 Jahren oder Personen geeignet, die dazu neigen, nicht essbare Gegenstände zu verschlucken.				
	Bei einer Neigung des Gehäuses von bis zu 15° gegen das Eindringen von festem Material ≥ 12,5 mm und gegen von oben auftreffende Wassertropfen geschützt				
	Dieses Gerät enthält elektrische und/oder elektronische Komponenten, die gemäss EU-Richtlinie 2012/19/EU über Elektro- und Elektronik-Altgeräte (WEEE) der Wiederverwertung zugeführt werden müssen.				

## WICHTIGE SICHERHEITSHINWEISE

Bei der Verwendung von elektrischen Geräten, insbesondere in Gegenwart von Kindern oder Haustieren, müssen immer grundlegende Sicherheitsvorkehrungen getroffen werden. Vor der Verwendung alle Hinweise lesen. Wichtige Informationen werden folgendermaßen hervorgehoben:

**GEFAHR**– Wichtige Sicherheitsinformationen über Gefahren, die schwere Verletzungen oder Tod zur Folge haben können.

**WARNUNG**– Wichtige Sicherheitsinformationen über Gefahren, die schwere Verletzungen zur Folge haben können.

**VORSICHT**– Informationen zur Vermeidung von Produktbeschädigungen.

**HINWEIS**– Information die Sie besonders beachten sollten.

## VOR DER VERWENDUNG ALLE ANWEISUNGEN LESEN.

DER BENUTZER MUSS VOR DER BENUTZUNG DES GERÄTES ENTSPRECHEND GESCHULT WERDEN.

## DIESE ANWEISUNGEN AUFBEWAHREN

## GEFAHR

### Um die Gefahr eines tödlichen Elektroschocks zu verringern:

1. Keinesfalls beim Baden benutzen.
2. Keinesfalls das Produkt an einer Stelle ablegen oder aufbewahren, von der es in eine Badewanne oder ein Waschbecken herabfallen oder herabgezogen werden könnte.
3. Keinesfalls das Gerät in Wasser oder andere Flüssigkeiten fallen lassen.
4. Keinesfalls nach einem Gerät fassen, das ins Wasser gefallen ist. Sofort Wechselstrom-Netzkabel aus der Steckdose ziehen.

## WARNUNG

### Zur Reduzierung des Verbrennungs-, Stromschlag-, Allergie-, Brand- oder Verletzungsrisikos für Personen:

1. Die Verwendung des Geräts durch oder in der Nähe von Kindern oder Menschen mit körperlicher Behinderung muss unter sorgfältiger Aufsicht erfolgen.
2. Das Gerät lediglich für die beabsichtigten, in dieser Anleitung aufgeführten Zwecke benutzen. Keinesfalls Zubehörteile einsetzen, die nicht vom Hersteller empfohlen sind.
3. Netzkabel von aufgeheizten Oberflächen fernhalten.
4. Niemals verwenden, wenn Sie sich schwindlig fühlen oder schlafen.
5. Das Gerät oder den Wechselstrom/Gleichstrom-Adapter bei eingeschalteter Stromversorgung nicht abdecken.
6. Niemals dieses Gerät betreiben, wenn
  - a. Das Netzkabel oder die Steckdose beschädigt ist.
  - b. Das Gerät nicht ordnungsgemäß funktioniert.
  - c. Das Gerät fallengelassen oder beschädigt wurde.
  - d. Das Gerät in Wasser gefallen ist.In solchen Fällen das Gerät zwecks Überprüfung und Reparatur einem anerkannten DeVilbiss Reparaturzentrum übersenden.
7. Den Sammelbehälter vor jedem Gebrauch auf Risse überprüfen. Wenn Risse festgestellt werden, nicht verwenden.
8. Bei der Pflege von Personen mit infektiösen Erkrankungen und der Handhabung medizinischer Geräte dieser Personen sind allgemeine Vorsichtsmaßnahmen zu beachten.
9. Das Absauggerät nur so aufstellen, dass das Netzkabel schnell getrennt werden kann.
10. Bei der Benutzung des Gerätes unter extremen Betriebsbedingungen und in der Transporttasche kann die Oberflächentemperatur des Gerätes 73°C überschreiten.
11. Den Absaugschlauch von anderen Teilen des Systems getrennt halten, um sicherzustellen, dass er sich vor dem Kontakt mit dem Patienten nicht auf über 43°C erwärmt.
12. Der zu verwendende Katheter muss vorsichtig eingeführt werden, um ein Erstickten zu verhindern.
13. Kinder nicht mit dem Schlauch spielen lassen, da dies zu Strangulierung führen kann.
14. Einen Arzt hinzuziehen, wenn es aufgrund der Verwendung des Gerätes zu allergischen Reaktionen kommt.
15. Die Absaugpumpe außerhalb der Reichweite von Kindern und Haustieren lagern und von Schädlingen fernhalten.

**HINWEIS**– Alle in diesem Absauggerät verwendeten Materialien sind latexfrei.

## AUSLANDSREISEN

Die Baureihe 7314 verfügt über einen Wechselstrom/Gleichstrom-Adapter, der den Betrieb bei jeder beliebigen Wechselstromspannung ermöglicht (100 bis 240 VAC, 50/60 Hz). Es muß jedoch das entsprechende Netzkabel zum Anschluss an die Steckdose verwendet werden. Die Wechselstromversorgung wird durch Ziehen des Netzkabels von der Netzsteckdose getrennt.

**HINWEIS**– Vergewissern Sie sich vor Inbetriebnahme, dass Sie das richtige Netzkabel verwenden.

## EINFÜHRUNG

Das kompakte medizinische DeVilbiss-Absauggerät ist zuverlässig und tragbar. Befolgen Sie die in diesem Handbuch aufgeführten Betriebs- und Wartungsanweisungen, um eine maximale Lebensdauer des Geräts zu gewährleisten. Diese Anleitung gibt einen Überblick über das Absauggerät und dessen Bedienung. Ausführlichere Anweisungen zur Patientenversorgung erhalten Sie von Ihrem Geräteanbieter.

### Erklärung zum Verwendungszweck

Dieses Gerät ist zur Entfernung von Flüssigkeiten aus den Atemwegen oder dem Atmungsunterstützungssystem und von Infektionsmaterial aus Wunden bestimmt. Das Gerät erzeugt einen negativen Druck (d. h. ein Vakuum), sodass die Flüssigkeiten durch einen Einwegschlauch abgesaugt werden, der an einen Sammelbehälter angeschlossen ist. Die Flüssigkeiten werden zur ordnungsgemäßen Entsorgung im Sammelbehälter aufgefangen. Dieses Gerät darf nur auf Anordnung eines Arztes verwendet werden.

### Kontraindikationen (besondere Situationen, in denen das Gerät nicht benutzt werden darf)

Die Vacu-Aide QSU darf nicht angewendet werden für:

- Thorax-Drainage
- Nasogastrale Absaugung

## GEFAHR

Die DeVilbiss Sekretabsaugpumpe wurde ausschließlich für die nicht permanente Absaugung von Sekreten und Körperflüssigkeiten konzipiert. Brennbar, explosive oder ätzende Flüssigkeiten dürfen nicht abgesaugt werden. Eine nicht sachgerechte Anwendung kann zu Verletzungen oder zum Tode führen.

1. Die Vacu-Aide QSU darf nur von Personen, welche zuvor in die medizinische Anwendung eingewiesen wurden, angewendet werden.
2. Vergewissern Sie sich vor Inbetriebnahme, dass alle Zubehörteile vollständig und unbeschädigt sind. Überprüfen Sie vor Gebrauch die Funktion des Gerätes.

## ZUBEHÖR-/ERSATZTEILE

Die folgenden Teile sind als Zubehör- oder Ersatzteile für Ihr DeVilbiss Absauggerät der Serie 7314 separat erhältlich:

Beschreibung	Teilenr.	Beschreibung	Teilenr.
1,8 m langer Patientenschlauch (USA)	SUCP TUBING 72	Wechselstrom/Gleichstrom-Adapter/Ladegerät	7314P-613
1,8 m langer Patientenschlauch (International)	6305D-611	Netzkabel für USA	DV51D-606
Sammelbehälter-Kit (interne Filterkartusche, Spritzschutz, 800 ml-Behälter, 11,43 cm- und 1,8 m-Schlauch)	7305D-633	Netzkabel für Mitteleuropa	DV51D-607
800 ml-Einwegbehälter mit interner Filterkartusche, Spritzschutz und 11,43 cm-Schlauch (jeweils 48)	7305D-632	Netzkabel für UK	DV51D-608
Filterkartusche (12er-Pack) für Standardbehälter)	7305D-635	Netzkabel für Australien	DV51D-609
Sammelbehälter-Kit (wiederverwendbarer 1200 ml-Behälter, externer Bakterienfilter, Winkel, 11,43 cm-Schlauch)	7314D-603	Netzkabel für Brasilien	DV51D-612
Wiederverwendbarer 1200 ml-Behälter (externer Bakterienfilter, Winkel, 11,43 cm-Schlauch) (6er-Pack)	7314D-604	Netzkabel für Japan	DV51D-613
Externer, unsteriler, Bakterienfilter für autoklavierbaren 1200ml Behälter, 12er-Pack	7305D-608	Netzkabel für China	DV51D-614
Transporttasche	7314D-606	Netzkabel für Argentinien	180-0006-011
Netzkabel für 12 Volt Anschluss am Zigarettenanzünder	7304D-619	Netzkabel für Argentinien	180-0006-011

**HINWEIS**– Die Verwendung elektrischer Kabel und Zubehör, die nicht in diesem Handbuch oder anderen Referenzdokumenten aufgeführt sind, kann eine erhöhte elektromagnetische Strahlung des Produktes oder eine verminderte elektromagnetische Störfestigkeit des Produktes zur Folge haben.

## WICHTIGE TEILE

### 7314-Serie – DeVilbiss Vacu-Aide QSU-Absauggerät

#### Einwegbehälter mit Filterkartusche

1. Manometer
2. Vakuumregler
3. 1,80m Patientenschlauch
4. Anschluss für Patientenschlauch
5. Sekretbehälter mit Deckel (mit integriertem Schwimmventil) und Filterkartusche
6. Filterkartusche mit 11,43 cm-Schlauch
7. Gleichstromeingang (an der Seite)
8. Netzschalter
9. LED-Netzleuchte

Wechselstrom/Gleichstrom-Adapter (nicht abgebildet)

Gleichstrom-Netzkabel (nicht abgebildet); optional

Integrierte wiederaufladbare Batterie (nicht abgebildet); nur 7314P-Serie

Transporttasche (nicht abgebildet); nur 7314P-Serie

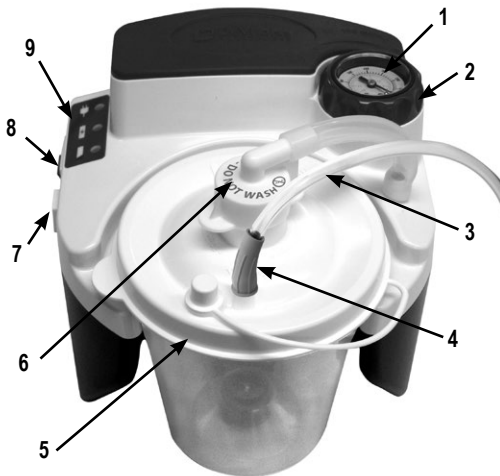

#### Wiederverwendbarer Behälter mit externem Bakterienfilter

1. Manometer
2. Vakuumregler
3. 11,43 cm Verbindungsschlauch
4. Externer Bakterienfilter
5. Anschluss für Patientenschlauch
6. 1,80m Patientenschlauch
7. Deckel
8. Gleichstromeingang (an der Seite)
9. Netzschalter
10. LED-Netzleuchte

Wechselstrom/Gleichstrom-Adapter (nicht abgebildet)

Gleichstrom-Netzkabel (nicht abgebildet); optional

Integrierte wiederaufladbare Batterie (nicht abgebildet); nur 7314P-Serie

Transporttasche (nicht abgebildet); nur 7314P-Serie

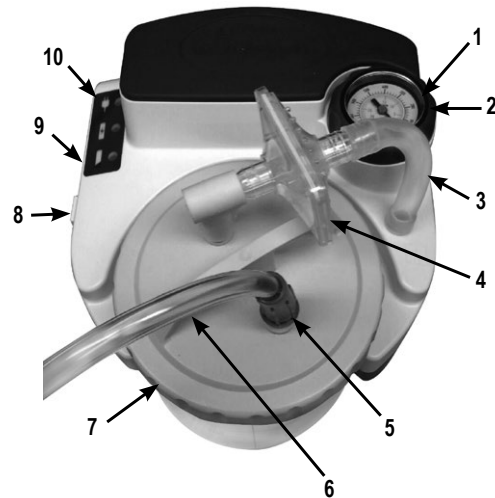

#### Einwegbehälter mit Filterkartusche und Spritzschutz

1. 11,43 cm Verbindungsschlauch
2. Filterkartusche (Nicht Wasser und Feuchtigkeit aussetzen)
3. Deckel
4. Becher
5. Spritzschutz
6. Anschluss für Patientenschlauch



#### Wiederverwendbarer Behälter mit externem Bakterienfilter

1. 11,43 cm Verbindungsschlauch
2. Deckel mit O-Ring
3. Überlaufventil
4. Becher
5. Anschluss für Patientenschlauch
6. Schlauchwinkel
7. Bakterienfilter



# INSTALLATION UND BETRIEB

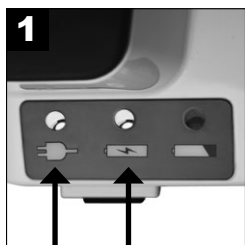

**1**  
Laden Sie den Akku vollständig auf (17 Stunden). (nur 7314P Modell)

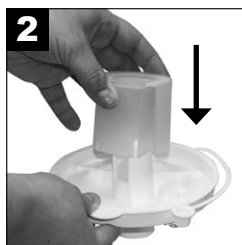

**2**  
Stellen Sie gegebenenfalls sicher, dass der Spritzschutz sicher an der Deckelinnenseite über der Filterkartusche befestigt ist.



**3**  
Befestigen Sie den Deckel sicher am Behälter.



**4**  
Führen Sie den Behälter in die Halterung ein und drücken Sie ihn vorsichtig hinein. **HINWEIS**– Wenden Sie keine übermäßige Kraft an. Wenn der Behälter zu stark nach unten gedrückt wird, kann dies ein mögliches Leck oder einen Absaugverlust zur Folge haben.



**5A**  
**Verbindung des Einwegbehälters mit der internen Filterkartusche:** Verbinden Sie die Filterkartusche über den 11,43 cm-Schlauch mit dem Schlauchanschluss am Gerät.



**5B**  
**Verbindung des wiederverwendbaren Behälters mit dem externen Bakterienfilter:** Schließen Sie eines der beiden Enden des 11,43 cm-Schlauchs an den Schlauchverbinder an und verbinden Sie anschließend das andere Ende mit dem Bakterienfilter. Stellen Sie sicher, dass die durchsichtige Seite des Bakterienfilters in Richtung des Kniestücks und des Sekretbehälters weist. Achten Sie darauf, dass Sie die Ausrichtung des Filters nicht verwechseln. Anschließend müssen der Bakterienfilter an das 90°-Kniestück und das Kniestück an die Oberseite des Behälterdeckels (neben der Aufschrift <Vacuum>) angeschlossen werden.

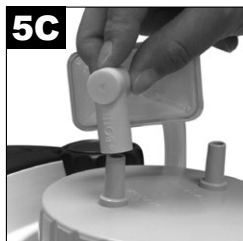

**6**  
Schließen Sie den 1,80m Patientenschlauch am Ausgang des Behälterdeckels mit der Beschriftung <Patient> an.



**7**  
Vergewissern Sie sich, dass sich der Netzschalter in der Position „aus“ befindet.

**HINWEIS**– Überprüfen Sie Absaugschlauch und Behälter auf Lecks, Beschädigungen usw., und vergewissern Sie sich vor Inbetriebnahme, dass alle Anschlüsse in ordnungsgemäßem Zustand und vollständig dicht sind.



**7A**  
**7314P** - Wählen Sie die gewünschte Stromquelle aus. (Überspringen Sie Schritt 8, wenn Sie den Akku zur Stromversorgung verwenden).



**7B**  
**Serie 7314D** (keine Akkuaufkleber)

**HINWEIS**– Die Geräte der Serie 7314D sind nicht ab Werk mit einer integrierten wiederaufladbaren Batterie ausgestattet. Die Geräte der Serie 7314P sind ab Werk mit einer wiederaufladbaren Batterie ausgestattet. Alle in diesem Handbuch aufgeführten Hinweise im Zusammenhang mit Batteriebetrieb sind auf diese Geräte anwendbar.



**8**  
Wenn Sie Wechsel- oder Gleichstrom verwenden, schließen Sie den kleinen Stecker an der Seite des Geräts am Eingang für Gleichstrom an.

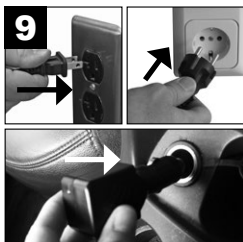

**9**  
Schließen Sie das andere Ende an eine Wechselstrom-Steckdose oder Gleichstrom-Stecker an der Seite des Geräts an. **HINWEIS**– Der Wechselstromadapter fühlt sich möglicherweise während des Ladens oder Betriebs des Geräts warm an. Das ist normal.



**10**  
Schalten Sie das Gerät ein .



**11**  
Stellen Sie die Absaugstärke ein. Justieren Sie ggf. in kleinen Schritten nach.



**12**  
Überprüfen Sie die Absaugstärke. **HINWEIS**– Überprüfen Sie vor Inbetriebnahme stets die Absaugstärke, indem Sie das offene Ende des Patientenschlauchs verschließen und gleichzeitig das Messgerät beachten. Stellen Sie den Knopf auf die gewünschte Stufe ein.

## WARNUNG

Wenn das Gerät nicht an eine externe Stromquelle angeschlossen ist oder der Akku nicht aufgeladen wurde, leuchtet das Anzeigelicht für niedrigen Akkuladestand, und die Leistung des Geräts nimmt rapide ab. Wechseln Sie sofort zu einer anderen Stromquelle, um eine Unterbrechung des Absaugvorgangs zu vermeiden.

**HINWEIS**– Das Vakuum (der Unterdruck) muss gemäß der Vorgabe eines Arztes eingestellt werden. Nach veröffentlichtem Expertenkonsens muss der Saugunterdruck so niedrig wie möglich eingestellt werden, um Sekrete effektiv abzusaugen. <sup>1</sup> Für die tracheale und/oder endotracheale Absaugung wurde ein Vakuum (Unterdruck) von weniger als 100 mmHg bei Kleinkindern, weniger als 120 mmHg bei Kindern und weniger als 150 mmHg bei Erwachsenen empfohlen.<sup>2</sup>

**HINWEIS**– Das Manometer dient lediglich Vergleichszwecken. Sollte das Gerät einen beträchtlichen Leistungsabfall aufweisen, so muß die Verlässlichkeit des Meßgeräts überprüft werden.

**VORSICHT**– Vor Aktivierung des Schwimmentils sollte der Sammelbehälter geleert werden. Weiteres Absaugen könnte sonst die Vakuumpumpe beschädigen.

**VORSICHT**– Sollte Flüssigkeit zurück in das Gerät aspiriert werden, so muß das Gerät von Fachpersonal untersucht werden, da dies eine Beschädigung der Vakuumpumpe zur Folge haben kann.

## WARNUNG

Dieses Gerät ist für nichtkontinuierlichen Betrieb konzipiert, wie in den technischen Daten angemerkt. Das Gerät nicht ohne Flow (oder mit blockiertem Sauganschluss) betreiben. Die Benutzung des Gerätes im Dauerbetrieb unter diesen Bedingungen kann dazu führen, dass sich das Gerät aufgrund von Überhitzung abschaltet oder beschädigt wird.

<sup>1</sup> AARC Clinical Practice Guideline. Endotracheal Suctioning of Mechanically Ventilated Patients With Artificial Airways-2020. Respir Care 2010;55(6): 758- 764.

<sup>2</sup> AARC Clinical Practice Guideline. Nasotracheal Suctioning-2004 Revision & Update. Respir Care 2004;49(9): 1080-1084

## LADEN DES AKKUS UND WARTUNG DES FILTERS

### Aufladen der Batterie (nur 7314P Modell)

Die Geräte der 7314P-Serie sind ab Werk mit einer wiederaufladbaren Batterie ausgestattet. Das Gerät verfügt über eine Anzeige für niedrigen Batteriestand sowie über eine Anzeige für Batterieladung.



**1**  
Vergewissern Sie sich, dass sich der Netzschalter in der Position  $\odot$  „aus“ befindet.



**2**  
Schließen Sie den kleinen Stecker des Wechselstrom/ Gleichstrom-Adapters an den Wechselstromeingang an.

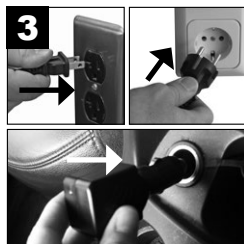

**3**  
Schließen Sie das andere Ende an eine Wechselstrom-Steckdose oder Gleichstrom-Anschlussbuchse an.

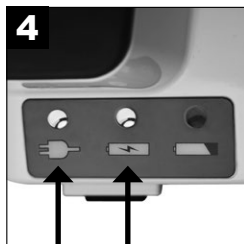

**4**  
Akkuladevorgang beginnt; Dauer bis zur vollständigen Ladung.

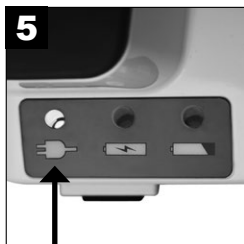

**5**  
Akku vollständig geladen.

### Erklärung der LED-Anzeigen:



**Grün** – Leuchtet, wenn die Stromzufuhr des Geräts über eine externe Wechsel- oder Gleichstromquelle erfolgt.



**Gelb** – Akku wird geladen. Die Leuchte erlischt, wenn der Akku voll geladen ist.



**Rot** – Akku ist fast leer. Schließen Sie das Gerät an eine andere Stromquelle an, und laden Sie den Akku so schnell wie möglich auf, wenn diese Anzeige leuchtet.

**HINWEIS**– Laden Sie den Akku vor der ersten Verwendung mindestens 17 Stunden lang auf.

**HINWEIS**– Laden Sie den Akku nach jedem Gebrauch wieder vollständig auf. Nachdem sich die Ladeanzeige ausschaltet, führt die Geräteeinheit eine Erhaltungsladung des Akkus fort, daher sollten Sie die Einheit am Wechselstrom angeschlossen lassen, wenn sie nicht in Gebrauch ist.

**VORSICHT**– Vollständiges Entladen der Batterie verkürzt die Lebensdauer der Batterie. Betreiben Sie das Gerät nicht länger als einige Minuten, wenn die gelbe Anzeige für niedrigen Batteriestand aufleuchtet. Laden Sie die Batterie sobald wie möglich auf.

**HINWEIS**– Die Laufzeit des Geräts nimmt mit dem Alter des Akkus ab.

**HINWEIS**– Die Laufzeit wird ebenfalls verringert, wenn der Akku sich über längere Zeiträume in einem entladenen Zustand befindet.

**HINWEIS ZUR LAGERUNG**– Der Akku sollte vor der Lagerung mindestens über 17 Stunden, und mindestens einmal alle 6 Monate aufgeladen werden. Wichtig - Falls das Aufladen des Akkus erst nach 6 Monaten erfolgt, kann es sein, dass der Akku erst nach Abschluss von 3 vollständigen Lade- und Entladezyklen wieder eine vollständige Laufzeit erreicht.

**HINWEIS**– Ein vollständig geladener Akku reicht für ungefähr 60 Minuten kontinuierlichen Betrieb auf der Stufe „Nullvakuum“ (freie Strömung). Die Betriebszeit verkürzt sich bei höheren Vakuumstärken.

**HINWEIS**– Verwenden Sie beim Laden des Akkus eine externe Stromquelle, und überprüfen Sie, ob die Ladeleuchte bei abgeschaltetem Gerät leuchtet. Wenn Ihr Gerät auf das Wiederaufladen nicht ansprechen sollte, vergewissern Sie sich bitte, daß Ihr Gerät eine Batterie enthält, bevor Sie das Gerät an Ihren DeVilbiss Healthcare-Vertragshändler oder an DeVilbiss Healthcare zurücksenden. Vergewissern Sie sich, daß die Batterieladeanzeige aufleuchtet, wenn die externe Stromzufuhr hergestellt wird und der Schalter sich in der „AUS“-Position befindet.

**HINWEIS**– Bei dem integrierten Akku handelt es sich um eine aufladbare versiegelte Blei-Säure-Batterie. Wenden Sie sich bzgl. fachgerechter Entsorgung an die zuständige Behörde.

**HINWEIS**– Schließen Sie die Wechselstromführung nicht an eine mit einem Schalter ausgestattete Steckdose an, um sicherzustellen das eine permanente Stromversorgung gewährleistet ist.

**HINWEIS**– Stellen Sie sicher, das während des Ladevorgangs an einer 12V Stromquelle, diese permanent unter Strom steht.

### Auswechseln von Filterkartusche (nur für die Verwendung bei einem Patienten) Einwegbehälter

Die Filterkartusche muß bei Überfließen oder aber alle zwei Monate gewechselt werden, abhängig davon, was zuerst eintritt



**1**  
Schalten Sie das Gerät  $\odot$  aus.



**2**  
Entfernen Sie die Filterkartusche und den 11,43 cm-Schlauch.

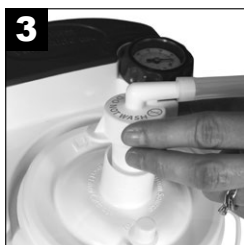

**3**  
Setzen Sie die neue Kartusche ein, und schließen Sie den Schlauch an.

**HINWEIS**– Keinesfalls den Bakterienfilter durch andere Materialien ersetzen. Die Verwendung von Teilen anderer Hersteller kann zu Verunreinigungen oder Leistungseinbußen führen. Verwenden Sie daher ausschließlich DeVilbiss-Filterkartuschen.

**HINWEIS**– Die Filterkartusche enthält einen hydrophoben Filter. Wenn das Filtermedium mit Feuchtigkeit in Berührung kommt, wird die Luftzirkulation gestoppt. In diesem Fall muss die Filterkartusche ausgetauscht werden. Entfernen Sie das Filtermedium nicht aus der Filterkartusche.

**HINWEIS**– Zusätzliche Filterkartusche können von Ihrem autorisierten DeVilbiss Healthcare-Händler bezogen werden.

### Auswechseln von Bakterienfilter (nur für die Verwendung bei einem Patienten); autoklavierbarer Behälter

Der Bakterienfilter muß bei Überfließen oder aber alle zwei Monate gewechselt werden, abhängig davon, was zuerst eintritt

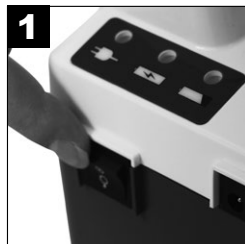

**1**  
Schalten Sie das Gerät  $\odot$  aus.

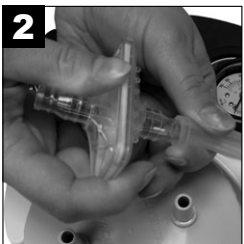

**2**  
Entfernen Sie den Filter, indem Sie diesen vom Absauggerät und dem Deckel trennen.



**3**  
Ersetzen Sie den Filter mit einem sauberen DeVilbiss Bakterienfilter (unsteril), und bringen Sie den Filter erneut am Absauggerät und Deckel an. Zusätzliche Filter können von Ihrem autorisierten DeVilbiss Healthcare-Händler bezogen werden.

**HINWEIS**– Keinesfalls den Bakterienfilter durch andere Materialien ersetzen. Die Verwendung von Teilen anderer Hersteller kann zu Verunreinigungen oder Leistungseinbußen führen. Verwenden Sie daher ausschließlich DeVilbiss-Filterkartuschen.

**HINWEIS**– Der Bakterienfilter darf nur für einen einzigen Patienten verwendet werden.

### Lebensdauer

- Die Lebensdauer des Absauggerätes beträgt 5 Jahre.
- Die Lebensdauer der Batterie beträgt 200 Entladezyklen.
- Die Lebensdauer des Einwegbehälters beträgt 30 Spülmaschinenzyklen.
- Die Lebensdauer des Mehrwegbehälters beträgt 30 Autoklavenzyklen bei 121 °C.



## WARNUNG

Bereiten Sie stets für jeden Reinigungsvorgang eine frische Lösung vor, und entsorgen Sie diese nach der Verwendung, um ein eventuelles Infektionsrisiko durch verunreinigte Reinigungs-/desinfektionslösungen zu vermeiden.

**HINWEIS**– Die Angaben zur Desinfektion basieren auf AARC Clinical Practice Guideline Suctioning of the Patient in the Home.

## Einweg-Sammelbehälter (mit interner Filterkartusche)

**HINWEIS**– Standardbehälter und Deckel sollten nur für einen einzigen Patienten verwendet werden.



1 Schalten Sie das Gerät aus, damit das Vakuum abgebaut wird.

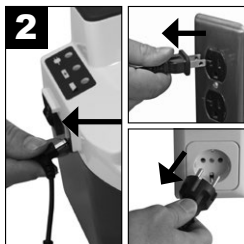

2 Unterbrechen Sie die Stromzufuhr.

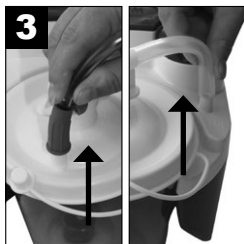

3 Entfernen Sie den Schlauch, und nehmen Sie den Behälter aus der Halterung.



4 Entfernen Sie vorsichtig den Deckel, und leeren Sie den Behälter.



5A Entfernen Sie Filterkartusche und 11,43 cm-Schlauch, und legen Sie sie beiseite.



5B Der Filter darf nicht nass werden. Das Filtermedium kann nicht von der Filterkartusche getrennt werden.



6 Reinigen Sie Behälter, den Deckel und den Spritzschutz in einer warmen Reinigungslösung aus Wasser und Geschirrspülmittel. Spülen Sie beide Teile anschließend mit klarem warmen Wasser ab.



7 Weichen Sie beide Teile in einer Lösung aus einem Teil Essig (Säurekonzentration ca. 5%) und drei Teilen Wasser (das Wasser sollte ca. 55°C bis 65°C heiß sein) 60 Minuten lang ein. Spülen Sie die Teile anschließend mit klarem warmen Wasser ab, und lassen Sie diese anschließend an der Luft trocknen.

**WARNUNG**- Entfernen Sie die Schwimmerkugel nicht aus dem Deckel. Eine entfernte Schwimmerkugel kann ein Erstickenrisiko darstellen.



**HINWEIS**– Der Sekretbehälter und der Deckel können alternativ auch im Geschirrspüler gereinigt werden. Wählen Sie hierzu ein Spülprogramm von ca. 55° bis 65°C aus.

## Wiederverwendbarer Behälter mit externem Bakterienfilter

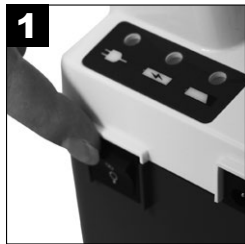

1 Schalten Sie das Gerät aus, damit das Vakuum abgebaut wird.

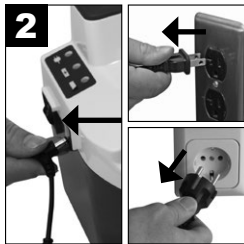

2 Unterbrechen Sie die Stromzufuhr.

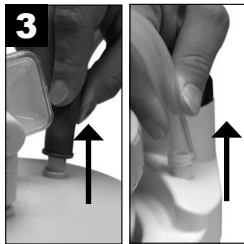

3 Entfernen Sie den Schlauch, und nehmen Sie den Behälter aus der Halterung.



4 Entfernen Sie vorsichtig den Deckel, und leeren Sie den Behälter.



5 Entfernen Sie den Bakterienfilter, den Schlauchwinkel und den 11,43 cm-Schlauch, und legen Sie sie beiseite. Entfernen Sie den O-Ring und das Überlaufventil vom Deckel.



6 Waschen Sie Behälter, Deckel, O-Ring und Überlaufventil in einer Lösung aus heißem Wasser mit einem milden Geschirrspülmittel, und spülen Sie die Teile mit sauberem, warmen Leitungswasser ab. Führen Sie nach dem Waschen eine Desinfektion mithilfe einer der folgenden Methoden durch.

### Bei Verwendung für einen einzigen Patienten:

1. Weichen Sie den Behälter in einer Lösung aus einem Teil Essig (Säurekonzentration ca. 5%) und drei Teilen Wasser (das Wasser sollte mindestens 55°C bis 65°C heiß sein) 60 Minuten lang ein. Anschließend mit klarem warmen Wasser abspülen und an der Luft trocknen lassen.
2. In handelsüblichem Desinfektionsmittel (antibakteriell und keimtötend) einweichen. Halten Sie die vom Hersteller empfohlenen Anweisungen und Verdünnungsverhältnisse sorgfältig ein.

### Bei Verwendung für mehrere Patienten:

1. Wenn die Teile vollständig getrocknet sind, platzieren Sie Behälter und Deckel mit dem offenen Ende nach unten in einem Autoklaven. Achten Sie darauf, dass die Teile sich nicht berühren. Führen Sie einen Sterilisierungszyklus von 15 Minuten bei 121 °C (250 °F) aus. **HINWEIS**– Der Behälter ist für bis zu 30 Autoklavsterilisierungszyklen unter den angegebenen Bedingungen ausgelegt.
2. Entsorgen und ersetzen Sie beim Wechsel zwischen Patienten den Filter, den Schlauch und den Winkel.



## 1,80m Patientenschlauch (nur für die Verwendung bei einem Patienten)



Lösen Sie den Schlauch vom Deckel.



Spülen Sie ihn sorgfältig mit fließendem warmen Wasser.



Anschließend in einer Lösung aus einem Teil Essig (Säurekonzentration ca. 5%) und drei Teilen Wasser (das Wasser sollte mindestens 55°C bis 65°C heiß sein) 60 Minuten lang einweichen. Spülen Sie ihn mit fließendem warmen Wasser ab, und lassen Sie ihn an der Luft trocknen.

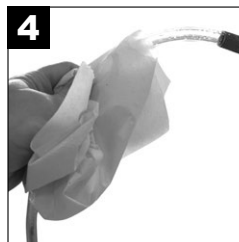

Reinigen Sie die Außenseite mit einem sauberen feuchten Tuch.

## AC/DC-Adapter

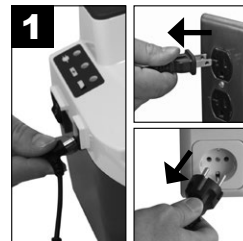

Trennen Sie den AC/DC-Adapter vom Gerät und von der Stromquelle.

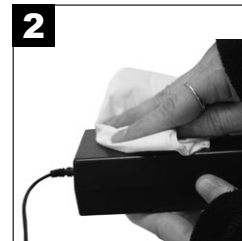

Reinigen Sie Gehäuse und Kabel des AC/DC-Adapters mit einem trockenen Tuch.

## Absauggerät (nur für die Verwendung bei einem Patienten)

**VORSICHT**– Nicht in Wasser eintauchen, da dies zu Beschädigungen der Vakuumpumpe führt.

**HINWEIS**– Verwenden Sie zur Reinigung der Einheit keine Reinigungs- oder Desinfektionsmittel, die Ammoniak, Benzol und/oder Aceton enthalten.



Schalten Sie das Gerät aus, damit das Vakuum abgebaut wird.

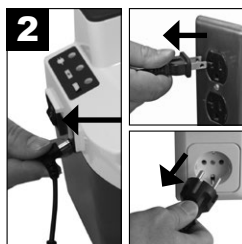

Unterbrechen Sie die Stromzufuhr.



Reinigen Sie das Gehäuse mit einem sauberen Tuch und einem handelsüblichen (antibakteriellen und keimtötenden) Desinfektionsmittel.

## Transporttasche (nur für die Verwendung bei einem Patienten)



Verwenden Sie Spül- oder Desinfektionsmittel.

## Absauggerät (Wiedereinsatz)

### Reinigung und Desinfektion des Geräts bei Patientenwechsel

DeVilbiss Healthcare empfiehlt, dass zwischen der Verwendung durch verschiedene Patienten mindestens die folgenden Maßnahmen vom Hersteller oder einem qualifizierten Dritten durchgeführt werden.

**HINWEIS**– Wenn das Gerät gemäß den Anweisungen unter normalen Bedingungen verwendet wird, ist das Innere des Gerätes durch den Filtereinsatz auf dem Sammelbehälter gegen Krankheitserreger geschützt, sodass keine Desinfektion der inneren Komponenten notwendig ist.

**HINWEIS**– Wird das Gerät ohne einen Filtereinsatz verwendet, dann besteht die Gefahr, dass Krankheitserreger in das Innere des Gerätes gelangen können und das Gerät nicht desinfiziert werden kann.

**HINWEIS**– Wenn die nachfolgend beschriebene Aufbereitung des Gerätes durch eine vorschriftsmäßig geschulte Person nicht möglich ist, sollte das Gerät nicht für einen anderen Patienten verwendet werden.

1. Desinfektionsmittel schonend verwenden. Vor Verwendung stets das Etikett und die Produktinformationen durchlesen.
2. Bei der Durchführung dieses Verfahrens stets persönliche Schutzausrüstung tragen. Geeignete Handschuhe und Schutzbrille tragen. Entblößte Haut auf den Armen bedecken, um versehentlichen Kontakt mit auf dem Gerät aufgetragener Bleichmittellösung zu vermeiden. Das Gerät in einem gut belüfteten Bereich desinfizieren.
3. Alle Zubehörteile, die sich für den Wiedergebrauch nicht eignen, entsorgen. Dies betrifft insbesondere den Sammelbehälter, Filter, Schläuche und die Transporttasche.
4. Den Betriebsschalter auf „Aus“ („Off“) schalten und alle externen Stromquellen vom Gerät trennen.
5. Eine Sichtprüfung des Gerätes auf etwaige Schäden, fehlende Teile usw. durchführen.
6. Die Außenflächen des Gerätes regelmäßig mit einem sauberen, fusselfreien Tuch abwischen. Starke Verschmutzungen mit einem sauberen, fusselfreien, mit Wasser befeuchteten Tuch entfernen. Für unnachgiebigen Schmutz kann eine mit Wasser angefeuchtete Bürste mit weichen Borsten verwendet werden. Falls Wasser zur Entfernung von Schmutz verwendet wurde, das Gerät mit einem sauberen, fusselfreien Tuch abtrocknen.
7. 5,25%ige Chlorbleiche (Clorox Regular Liquid Bleach oder ein gleichwertiges Produkt) verwenden. Einen (1) Teil Bleichmittel mit vier (4) Teilen Wasser in einem geeigneten sauberen Behälter mischen. Dieses Verhältnis ergibt eine aus einem (1) Teil Bleiche zu fünf (5) Gesamtteilen bestehende Lösung (1:5). Das Gesamtvolumen (die Menge) der benötigten Lösung richtet sich nach der Anzahl der Geräte, die desinfiziert werden müssen. **HINWEIS**– Ein anderes geeignetes, handelsübliches (bakterien-keimtötendes) Desinfektionsmittel, das die unten im HINWEIS aufgeführten Anforderungen erfüllt und in den vom Hersteller des Desinfektionsmittels empfohlenen Verdünnungsverhältnissen und Anweisungen verwendet wird, kann ebenfalls verwendet werden.

**VORSICHT**– Das Gerät nicht in Wasser eintauchen; dadurch wird die Vakuumpumpe beschädigt.

**HINWEIS**– Verwenden Sie zur Reinigung des Gerätes keine Reinigungs- oder Desinfektionsmittel, die Ammoniak, Benzol und/oder Aceton enthalten.

8. Die Bleichlösung mit einem sauberen, fusselfreien Tuch gleichmäßig auf das Gehäuse und das Netzkabel auftragen. Das Tuch sollte nur angefeuchtet sein; die Bleichlösung darf nicht tropfen. Die Lösung nicht mit einer Sprühflasche auftragen. Das Gerät nicht mit der Lösung sättigen. Übersättigung der Gehäusenähte vermeiden, damit in diesen Bereichen keine Rückstände zurückbleiben.
9. Die Einwirkungszeit der Desinfektionslösung sollte mindestens 10 Minuten bis maximal 15 Minuten betragen.

10. Nach der empfohlenen Einwirkungszeit alle Außenflächen des Gerätes mit einem sauberen, fusselfreien Tuch, das vorher mit klarem Trinkwasser (nicht wärmer als Raumtemperatur) befeuchtet wurde, abwischen. Das Gerät mit einem trockenen, sauberen, fusselfreien Tuch abtrocknen. Dies dient der Entfernung von Rückständen – besonders bei wiederholten Desinfektionen – die einen Film auf dem Gerät hinterlassen könnten.

## Desinfektion

**HINWEIS**– Der Desinfektionsprozess darf nur vom Hersteller oder einer entsprechend geschulten Person durchgeführt werden.

	<b>Empfohlenes Desinfektionsintervall</b>	<b>Anzahl der Desinfektionszyklen</b>	<b>Kompatible Desinfektionsmethode</b>
Gehäuse, Netzkabel	Vor Verwendung an einem anderen Patienten	20	1:5 Chlorbleiche (5,25 %) und Wasserlösung, Microbac forte, Terralin Protect
Sammelbehälter, Filter, Schläuche und Transporttasche	Nicht reinigen, vor Verwendung an einem anderen Patienten ersetzen	Nicht zutreffend	Nicht zutreffend

## AUFBEREITUNG

Eine turnusgemäße Kalibrierung oder Serviceeinsatz ist nicht erforderlich, solange das Gerät gemäß den Herstellerangaben sachgerecht eingesetzt wird. Bei Patientenwechsel muss das Gerät zum Schutz des Anwenders aufbereitet werden. Die Aufbereitung darf nur vom Hersteller oder von Fachhändler durchgeführt werden. Bei Patientenwechsel:

1. Inspizieren Sie das Gerät auf mögliche Schäden und Vollständigkeit des Zubehörs.
2. Stellen Sie sicher, dass das Gerät und das Zubehör sauber sind.
3. Überprüfen Sie mittels eines separaten Vakuum-Manometers die korrekte Anzeige und Einstellung der Vakuumstufen gemäß den Herstellerspezifikationen.
4. Sammelbehälter, Filter, Schläuche und Tragetasche vor Verwendung des Gerätes an einem anderen Patienten entsorgen und ersetzen.
5. Wischen Sie die Oberfläche mit einem sauberen, mit Desinfektionsmittel angefeuchteten Tuch ab.

## FEHLERSUCHE

### GEFAHR

**Gefahr eines elektrischen Schlags. Versuchen Sie nicht, das Gehäuse zu öffnen oder zu entfernen. Es befinden sich keine Teile im Inneren des Gehäuses, die vom Benutzer selbst gewartet werden könnten. Wenn Wartungsarbeiten nötig sein sollten, so muß das Gerät an einen qualifizierten DeVilbiss Healthcare Fachhändler oder ein autorisiertes Servicezentrum geschickt werden. Das Öffnen oder Manipulieren des Geräts führt zum Erlöschen der Garantie.**

**HINWEIS**– Ihr DeVilbiss Absauggerät enthält keine Teile, die vom Benutzer selbst gewartet werden können. Wenn Sie der Meinung sind, daß Ihr Gerät nicht ordnungsgemäß funktionieren, nehmen Sie sich bitte die Zeit, folgende mögliche Ursachen zu untersuchen, BEVOR SIE DAS GERÄT AN IHREN HÄNDLER, VON DEM SIE DAS GERÄT BEZOGEN HABEN, ODER AN DeVilbiss Healthcare ZURÜCKSENDEN:

<b>PROBLEM</b>	<b>ACTION</b>
<b>Das Gerät lässt sich nicht einschalten, obwohl eine externe Stromquelle angeschlossen ist. Die grüne Leuchte für die externe Stromquelle leuchtet nicht.</b>	<ol style="list-style-type: none"> <li>1. Überprüfen Sie Stromquellen und Anschlüsse.</li> <li>2. Vergewissern Sie sich durch Anschließen einer Lampe, dass die Steckdose funktioniert.</li> </ol>
<b>Die Pumpe ist in Betrieb, aber das Absaugen funktioniert nicht.</b>	<ol style="list-style-type: none"> <li>1. Vergewissern Sie sich, daß alle Schläuche ordnungsgemäß angeschlossen sind.</li> <li>2. Überprüfen Sie die Schlauchanschlüsse auf Lecks oder Knicke.</li> <li>3. Vergewissern Sie sich, dass das Schwimmerabsperrventil des Sammelbehälters nicht aktiviert und die Filterkartusche nicht verstopft ist.</li> <li>4. Überprüfen Sie den Sammelbehälter auf Lecks und Beschädigungen.</li> </ol>
<b>Geringe Absaugleistung.</b>	<ol style="list-style-type: none"> <li>1. Erhöhen Sie die Absaugstufe mithilfe des Vakuumreglerknopfs.</li> <li>2. Überprüfen Sie das System auf Lecks.</li> </ol>
<b>Das Gerät lässt sich nicht einschalten (es ist keine externe Stromquelle angeschlossen). Nur 7314P Serie</b>	<ol style="list-style-type: none"> <li>1. Überprüfen Sie, ob der Akku vollständig aufgeladen ist, und/oder laden Sie ihn auf.</li> </ol>
<b>Der Akku wird nicht geladen (die Anzeigeluchten für die externe Stromquelle und das Ladegerät sollten im Lademodus aufleuchten). Nur 7314P Serie</b>	<ol style="list-style-type: none"> <li>1. Überprüfen Sie, ob sowohl die Leuchte für die externe Stromquelle als auch die für das Ladegerät leuchten.</li> <li>2. Überprüfen Sie Stromquellen und Anschlüsse.</li> <li>3. Vergewissern Sie sich durch Anschließen einer Lampe, dass die Steckdose funktioniert.</li> </ol>

## TECHNISCHE DATEN/KLASSIFIKATION

Größe (einschließlich Behälter)	8,3 H x 8,0 B x 8,5 T (21,1 cm x 20,3 cm x 21,6 cm) (Wechselstrom/Gleichstrom-Adapter nicht enthalten)
Gewicht (einschließlich Behälter)	7314P Serie - 3 kg (Wechselstrom/Gleichstrom-Adapter nicht enthalten) 7314D Serie - 2 kg
Schallpegel bei Normalbetrieb	55 dBA
Elektrische Anforderungen	100 bis 240 V~, 50/60 Hz, 1,2 A Max  ; 12 V ===; 33 W Max
Vakuumbereich	50 bis 550 mm Hg +/- 10%*
Luftdurchfluß am Pumpeneingang: normalerweise	27 LPM (freier Fluß - u.U. geringer bei Batteriebetrieb)* ( <b>HINWEIS</b> - Die Verwendung eines Flovac Liners kann die Leistung des Geräts beeinträchtigen.)
Volumen des Standardbehälters	800 ml (cc)
Volumen des wiederverwendbaren Sammelbehälters	1200 ml (cc)
<b>Garantie</b>	2 Jahre beschränkte Garantie, interner Akku (nur Serie 7314P) und Sammelbehälter nicht enthalten
Integrierte Batterie (Nur 7314P serie)	90 Tage
<b>Sicherheitsstandards</b>	IEC 60601-1:2005+AMD1:2012; EN 60601-1-2: 2015; ISO 10079-1:2015; IEC 60601-1-2:2014; IEC 60529:1989 +AMD1:1999 +AMD2:2013; IEC 60601-1-6:2010; IEC 60601-1-11:2015; IP22 ENTSPRICHT AAMI STD. ES 60601-1, AAMI STD. HA 60601-1-11, IEC STD. 60601-1-6, ISO STD. 10079-1 ZERTIFIZIERT NACH CSA STD. C22.2 NO. 60601-1, NO. 60601-1-11, IEC STD. 60601-1-6, ISO STD. 10079-1 Serie 7314 entspricht IEC-Norm 60601-1 (3. Ausgabe)
<b>Umgebungsbedingungen</b>	
Betriebstemperatur	32°F (0°C) - 104°F (40°C)
Relative Luftfeuchte für Betrieb	0-95%
Betriebsdruck	10,2 psi (70 kPa) - 15,4 psi (106 kPa)
Temperaturbereich für Lagerung und Transport	-40°F (-40°C) - 158°F (70°C)
Relative Luftfeuchte für Lagerung und Transport	0-95%
Luftdruck für Lagerung und Transport	7,3 psi (50 kPa) - 15,4 psi (106 kPa)
<b>Geräteklassifikation</b>	
Geräteklassifikation in bezug auf Elektroschock Verhütung	Klasse II und interner Betrieb
Schutz vor Elektroschock	Type BF Applied Parts
Schutz vor Eindringen von Flüssigkeiten	IP22 und normale Stromversorgung
Betriebsweise	Unterbrochener Betrieb: 30 Minuten ein, 30 Minuten aus
Das Gerät darf nicht in der Nähe brennbarer Mischungen von Narkosemitteln mit Luft oder Stickstoffoxid verwendet werden.	
<b>ISO-Klassifikation</b>	
Hohe Flußrate / Hohes Vakuum	
Serie 7314 - Elektrisch betriebenes, medizinisches Absauggerät (stationär) gemäß EN ISO 10079-1:2015	

\* Je nach Höhe über dem Meeresspiegel, Luftdruck und Temperatur können die Bedingungen unterschiedlich sein.

## BESCHRÄNKTE GARANTIE FÜR ZWEI JAHRE

Das Kompressorteil des DeVilbiss QSU-Absauggeräts Vacu-Aide der Serie 7314 (exklusive interner Akkus und Sammelbehälter) ist auf Material- und Gerätefehler für zwei Jahre ab Kaufdatum garantiert. Die internen Akkus sind für 90 Tage garantiert. Defekte Teile werden je nach Ermessen von DeVilbiss Healthcare repariert oder ersetzt, wenn das Gerät während dieser Zeit nicht unsachgemäß verwendet oder manipuliert wurde. Vergewissern Sie sich, dass eine etwaige Fehlfunktion nicht aufgrund von unsachgemäßer Reinigung oder Missachtung der Betriebsanweisungen auftritt. Falls eine Reparatur notwendig sein sollte, wenden Sie sich für weitere Anweisungen an Ihren DeVilbiss Healthcare-Händler oder an die Kundendienstabteilung von DeVilbiss. U.S.A. +1 800 338 1988 oder 814-443-4881, Europa +49-(0) 621 178 98 230

**HINWEIS**– Denken Sie daran, eine datierte Quittung des Kaufvertrags aufzubewahren, um nachzuweisen, dass die 2-jährige Garantie für das Gerät noch nicht abgelaufen ist.

**HINWEIS**– Diese Garantie umfasst nicht die Bereitstellung einer Leiheinheit, die Entschädigung für die Kosten eines Leihgeräts, während die Einheit sich in Reparatur befindet, oder entstehende Arbeitskosten für die Reparatur oder das Ersetzen defekter Teile.

ES BESTEHT KEINE ANDERE VERTRAGLICHE GEWÄHRLEISTUNG. GESETZLICHE GEWÄHRLEISTUNG, WIE GEWÄHRLEISTUNG DER VERMARKTBARKEIT ODER EIGNUNG FÜR EINEN BESTIMMTEN ZWECK, IST NUR FÜR DEN ZEITRAUM DER VERTRAGLICHEN GEWÄHRLEISTUNG GÜLTIG UND IN DEM GESETZLICH ZULÄSSIGEN UMFANG, UND JEDLICHE GEWÄHRLEISTUNG STILLSCHWEIGENDER ART IST AUSGESCHLOSSEN. HIERBEI HANDELT ES SICH UM DIE EINZIG ERTEILTE GEWÄHRLEISTUNG. ES WIRD KEINERLEI GEWÄHRLEISTUNG HINSICHTLICH FOLGESCHÄDEN ODER DARAUS ENTSTANDENEN ANSPRÜCHEN ÜBERNOMMEN. EINIGE STAATEN GESTATTEN KEINE BESCHRÄNKUNG DER GESETZLICHEN GEWÄHRLEISTUNG ODER DIE BESCHRÄNKUNG BZW. DEN AUSSCHLUSS VON BEILÄUFIG ENTSTANDENEN ODER FOLGESCHÄDEN. ES KANN DAHER SEIN, DASS DIESE BESCHRÄNKUNGEN NICHT AUF SIE ZUTREFFEN.

Diese Garantie gibt Ihnen bestimmte gesetzliche Rechte. Es können u. U. noch andere, von Staat zu Staat unterschiedliche Rechte für Sie gelten.

### Hinweis des Herstellers

Wir danken Ihnen, daß Sie ein DeVilbiss Absauggerät gewählt haben. Wir möchten, dass Sie mit Ihrem Gerät zufrieden sind. Falls Sie Fragen oder Kommentare haben sollten, schicken Sie diese bitte an die Adresse auf der Rückseite dieses Handbuchs.

Bei Fragen wenden Sie sich bitte an Ihren DeVilbiss Fachhändler (Sanitätshaus).

Telefon	Kaufdatum	Seriennummer
---------	-----------	--------------

# INFORMATIONEN ZUR ELEKTROMAGNETISCHEN VERTRÄGLICHKEIT

---

## WARNUNG

 MR unsicher

Das Gerät oder Zubehör nicht in ein Magnetresonanzumfeld (MR) bringen, da dies zu einem unakzeptablen Risiko für den Patienten oder einem Schaden am Vacu-Aide oder an MR-Medizingeräten führen könnte. Das Gerät und Zubehör wurden nicht auf ihre Sicherheit in einem MR-Umfeld ausgewertet.

Das Gerät oder Zubehör nicht in einer Umgebung mit elektromagnetischen Geräten wie beispielsweise CT-Anlagen, Diathermie-Geräten, RFID- und elektromagnetischen Sicherheitssystemen (Metalldetektoren) verwenden, da dies zu einem unakzeptablen Risiko für den Patienten oder einem Schaden am Vacu-Aide führen könnte. Manche elektromagnetischen Quellen sind nicht unbedingt offensichtlich. Wenn Sie unerklärliche Änderungen bei der Leistung dieses Geräts bemerken, wenn es ungewöhnliche oder holprige Geräusche macht, müssen Sie das Netzkabel abziehen und die Verwendung beenden. Wenden Sie sich an Ihren medizinischen Betreuer.

Dieses Gerät eignet sich für den Einsatz in Heim- und Gesundheitsbereichen, außer in der Nähe von aktiven HF-CHIRURGIEGERÄTEN und im HF-geschirmten Raum eines ME-SYSTEMS für die Magnetresonanztomographie, wo die Intensität der elektromagnetischen STÖRUNGEN hoch ist.

## Kabel und maximale Kabellängen

DC-Netzkabel (Zigarettenanzünder-Adapter) #7304D-619 maximale Länge = 2,2 Meter

## WARNUNG

Das Gerät bzw. System darf nicht neben, unter oder über anderen Geräten betrieben werden. Wenn es jedoch neben, unter oder über anderen Geräten betrieben werden muss, ist das Gerät bzw. System entsprechend zu beobachten, um den normalen Betrieb in der beabsichtigten Konfiguration zu bestätigen.

## WARNUNG

Die Verwendung von Zubehör und Kabeln, die nicht vom Hersteller dieses Geräts vorgegeben oder bereitgestellt wurden, kann zu erhöhten elektromagnetischen Emissionen oder verminderter elektromagnetischer Immunität dieses Geräts sowie zu unsachgemäßem Betrieb führen.





















## WARNUNG

Tragbare Funkkommunikationsgeräte (einschließlich Peripheriegeräte wie Antennenkabel und externe Antennen) müssen mit einem Abstand von mindestens 30 cm (12 Zoll) zu jedem Teil des Vacu-Aide verwendet werden, einschließlich der vom Hersteller angegebenen Kabel. Andernfalls kann es zu Leistungseinbußen dieses Gerätes kommen.

## INNHALDSFORTEGNELSE

IEC Symboler .....	NO - 13
Viktige sikkerhetsforanstaltninger .....	NO - 13
Internasjonal reise .....	NO - 14
Innledning .....	NO - 14
Tilbehør/utbyttingsenheter .....	NO - 14
Viktige deler på din 7314 DeVilbiss sugeenhet .....	NO - 15
Oppsett og bruk .....	NO - 16
Batterilading og vedlikehold av filter .....	NO - 17
Rengjøringsinstruksjoner .....	NO - 18
Leverandørens merknader .....	NO - 20
Feilsøking .....	NO - 20
Spesifikasjoner/klassifiseringer .....	NO - 20
Garanti .....	NO - 21
Informasjon om elektromagnetisk kompatibilitet .....	NO - 21

## SYMBOLDEFINISJONER

	Forsiktig, se bruksanvisningen		Senter-positiv polaritetsindikator		Batterilading
	Det er påkrevd å lese bruksanvisninger før bruk. Dette symbolet har en blå bakgrunn på produktetiketten.		Type BF anvendt del		Lavt batteri
	Produksjonsdato		"På" kompressor		Hold tørr
	Fabrikant		"Av" kompressor (ekstern batterilader)		Må ikke bli våt
	Likestrøm		Ekstern strømforsyning		Europeisk CE-merke
	Vekselstrøm		Katalognummer		Føderale lov i USA begrenser salg av denne enheten til salg fra eller etter forordning fra en lege.
	Kvelingsfare – Små deler, ikke for barn under 3 år gamle eller noe individ som har en tendens til å putte uspiselige gjenstander i munnen.				
	Beskyttet mot solide materialer på ≥ 12,5 mm og vertikalt fallende vanndråper når kabinettet er vipet opp til 15°				
	Dette utstyret inneholder elektrisk og/eller elektronisk utstyr som må bli gjenvunnet iflg. EC Directive [EU-direktiv] 2012/19/EU-Waste Electrical and Electronic Equipment (WEEE) [Avfall av elektrisk og elektronisk utstyr]				

## VIKTIGE SIKKERHETSFORANSTALTNINGER

Ved bruk av elektriske produkter, spesielt når barn eller kjæledyr er til stede, bør de grunnleggende sikkerhetsreglene alltid følges. Les alle veiledninger før bruk. Viktige opplysninger er uthevet med disse begrepene:

**FARE**– Ytterst viktige sikkerhetsopplysninger om farer som vil forårsake alvorlig skade eller død.

**ADVARSEL**– Viktige sikkerhetsopplysninger for farer som kan forårsake alvorlig skade.

**FORSIKTIG**– Opplysninger om å hindre skade på produktet.

**MERK**– Informasjon du bør være spesielt oppmerksom på.

## LES HELE VEILEDNINGEN FØR BRUK.

BRUKEREN MÅ FÅ GRUNDIG OPPLÆRING FØR BRUK AV UTSTYRET.

## TA VARE PÅ DISSE VEILEDNINGENE.

### FARE

For å redusere risikoen for elektrisk støt:

1. Bruk ikke under bading.
2. Plasser eller oppbevar ikke produktet slik at det kan falle eller trekkes ned i et badekar eller en vask.
3. Plasser ikke produktet i vann eller annen væske.
4. Forsøk ikke å få tak i et produkt som har falt i vannet. Koble straks fra strømmen.

### ADVARSEL

For å redusere risikoen for brannskader, støt, allergi, brann eller personskaide:

1. Konstant oppsyn er nødvendig ved bruk av produktet av, på eller ved siden av barn eller handikappede personer.
2. Bruk bare produktet til tiltenkt formål som beskrevet i denne veiledningen.
3. Hold strømledningen unna oppvarmede overflater.
4. Brukes ikke i trøtt tilstand eller under søvn.

5. Ikke dekk til enheten eller AC til DC-adapteren mens strømmen brukes.
6. Bruk aldri produktet dersom
  - a. Det har en skadd strømledning eller støpsel.
  - b. Det ikke fungerer korrekt.
  - c. Det er blitt mistet eller skadd.
  - d. Det er blitt mistet i vann.
 Send produktet tilbake til et autorisert DeVilbiss servicesenter for kontroll og reparasjon.
7. Kontroller oppsamlingsbeholderen for sprekker før hver bruk. Må ikke brukes hvis sprukket.
8. Følg universelle forholdsregler mens du utfører pleie eller håndterer utstyr for personer med smittsom tilstand.
9. Ikke sett sugeren i en posisjon som gjør det vanskelig å koble fra strømledningen.
10. Når enheten brukes under ekstreme driftsforhold og i bæreevnen, kan apparatets overflatetemperatur overstige 73° C.
11. Sugerøret skal isoleres fra andre deler av systemet for å sikre at det ikke overstiger 43° C før pasientkontakt.
12. Kateteret som skal brukes, skal settes forsiktig inn for å hindre kvelning.
13. Ikke la barn leke med rørene, da dette kan føre til kvelning.
14. Kontakt lege ved allergisk reaksjon på grunn av bruk av enheten.
15. Oppbevar sugepumpen unna barn og kjæledyr og unna skadedyr.

**MERK**– Alle materialer som brukes i sugepumpen, er lateks-frie.

## INTERNASJONAL REISE

7314-serien er utstyrt med en AC til DC-adapter som kan brukes på en AC-spenning (100-240 VAC, 50/60 Hz). Men riktig strømkabel skal brukes til å koble til tilpasningsdyktig veggstrøm. Vekslestrømmen fjernes ved å koble strømledningen fra stikkkontakten.

**MERK**– Kontroller strømledningen for tilpasningsdyktighet før bruk.

## INNLEDNING

Din DeVilbiss sugenhet er en kompakt medisinsk sugenhet som er konstruert for pålitelig, bærbar bruk. Etter de anbefalte bruks- og vedlikeholdsprosedyrene beskrevet i denne bruksanvisningen vil maksimere levetiden på dette produktet. Denne veiledningen gir en oversikt over sugerenheten og driften. Utstyrsleverandøren bør kunne gi mer detaljerte instruksjoner knyttet til pasientomsorg.

### Tiltenkt bruk

Enheden skal brukes til å fjerne væske fra luftveiene og smittefarlig materiale fra sår. Enheten lager et undertrykk (vakuum) som trekker væske gjennom den disponible slangen som er koblet til en beholder. Væskene blir fanget i beholderen for riktig avhending. Kun for bruk på vegne av lege.

### Kontraindikasjoner (spesifikk situasjon der enheten ikke skal brukes)

Vacu-Aide QSU skal ikke brukes for:

- torakal drenering
- nasogastrisk suksjon

### FARE

**DeVilbiss sugenhet er et vakuumsug designet kun for innsamling av brennbare væsker i medisinske anvendelser. Uriktig bruk ved medisinsk bruk kan medføre skade eller død. For alle medisinske anvendelser:**

1. All utsuging bør gjøres i strengt samsvar med hensiktsmessige prosedyrer som er etablert av en lisensiert medisinsk autoritet.
2. Enkelte vedlegg eller tilbehør passer kanskje ikke slangen som følger med. Alle vedlegg eller tilbehør bør sjekkes før bruk for å sikre riktig passform.

## TILBEHØR/UTBYTTINGSDELER

Følgende elementer kan kjøpes separat som tilbehør eller utbyttingsdeler for din 7314-serie DeVilbiss sugenhet:

Beskrivelse	Varenr.	Beskrivelse	Varenr.
6 fot pasientslange (USA)	SUCP TUBING 72	AC til DC-adapter/lader	7314P-613
6 fot pasientslange (Internasjonalt)	6305D-611	Linjeledning for USA	DV51D-606
Oppsamlingsbeholdersett (innvendig filterpatron, sprutbeskyttelse, 800 ml beholder, 4-1/2" (11,43 cm) og pakning med 6' (1,8 m) slanger)	7305D-633	Linjeledning for Europa	DV51D-607
800 ml engangsbeholder med innvendig filterpatron, sprutbeskyttelse og 4-1/2" (11,43 cm) slange (48 hver)	7305D-632	Linjeledning for Storbritannia	DV51D-608
Filterpatron (12 stk.) (For engangsbruk beholder)	7305D-635	Linjeledning for Australia	DV51D-609
Oppsamlingsbeholdersett (1200 ml gjenbrukbar beholder, bakteriefilter, vinkelstykke, 4-1/2" (11,43 cm) slange)	7314D-603	Linjeledning for Brasil	DV51D-612
1200 ml gjenbrukbar beholder (bakteriefilter, vinkelstykke, 4-1/2" (11,43 cm), slange) (6-pakning)	7314D-604	Linjeledning for Japan	DV51D-613
Utvendig bakteriefilter (ikke sterilt) (12-pakning) For gjenbrukbar beholder.	7305D-608	Linjeledning for Kina	DV51D-614
Bæreevne	7314D-606	Linjeledning for Argentina	180-0006-011
12 V DC-kabel (1 hver)	7304D-619		

**MERK**– Bruken av elektriske kabler og tilbehør som ikke er angitt i denne håndboken eller refererte dokumenter kan resultere i økt elektromagnetisk stråling fra produktet eller redusert elektromagnetisk immunitet av produktet.

## VIKTIGE DELER

### 7314-serie DeVilbiss Vacu-Aide QSU sugeenhet

#### med beholder til engangsbruk og innvendig filterkassett

1. Vakuummeter
2. Vakuumpregulatorbryter
3. 6 fot pasientslange
4. Pasientslangekopplingsstykke
5. Beholder til engangsbruk med lokk (flottøravstengning inkorporert i lokket) og filterpatron
6. Filterpatron med 4-1/2" (11,43 cm) slange
7. DC-strøminntak (på siden)
8. Strømbryter
9. LED-lamper

AC til DC-adapter (ikke avbildet)

SC-strømledning (ikke avbildet) valgfritt

Internt oppladbart batteri (ikke avbildet) Bare 7314P-serien

Bæreveske (ikke avbildet) Bare 7314P-serien

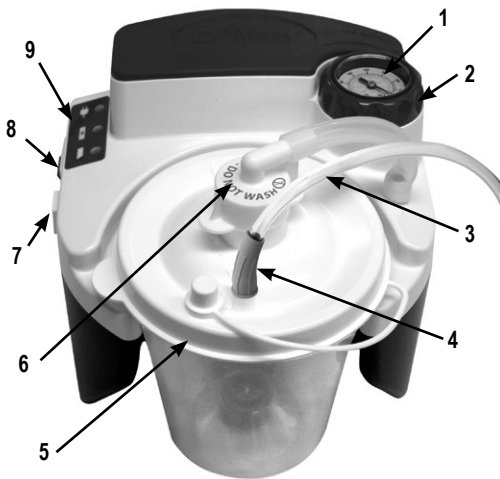

#### med gjenbrukbar beholder med utvendig bakteriefilter

1. Vakuummeter
2. Vakuumpregulatorbryter
3. 4-1/2" (11,43 cm) koplingslange
4. Utvendig bakteriefilter
5. Pasientslangekopplingsstykke
6. 1,8 m pasientslange
7. Lokk
8. DC-strøminntak (på siden)
9. Strømbryter
10. LED-lamper

AC til DC-adapter (ikke avbildet)

SC-strømledning (ikke avbildet) valgfritt

Internt oppladbart batteri (ikke avbildet) Bare 7314P-serien

Bæreveske (ikke avbildet) Bare 7314P-serien

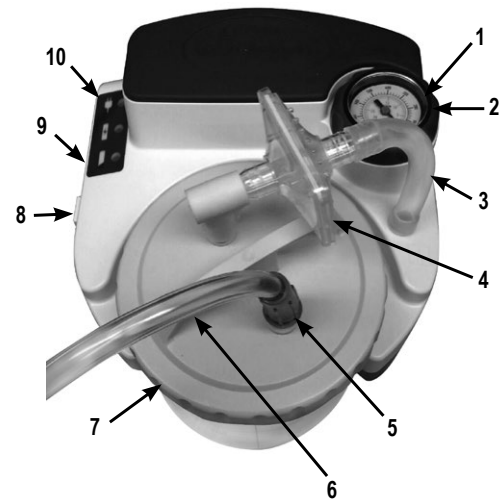

#### Beholder til engangsbruk og innvendig filterkassett og skvettplate

1. 4-1/2" (11,43 cm) koplingslange
2. Filterpatron (Må ikke bli våt)
3. Lokk
4. Oppbevaringsglass
5. Skvettplate
6. Pasientslangekopplingsstykke



#### Gjenbrukbar beholder med utvendig bakteriefilter

1. 4-1/2" (11,43 cm) koplingslange
2. Lokk med o-ring
3. Avlastningsventil
4. Oppbevaringsglass
5. Pasientslangekopplingsstykke
6. Koplingsvinkelstykke
7. Bakteriefilter





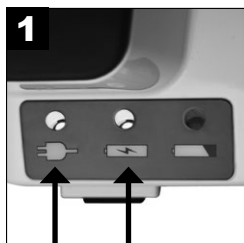

**1**  
Lad batteriet i **17 TIMER**.  
(Bare 7314P-serien)

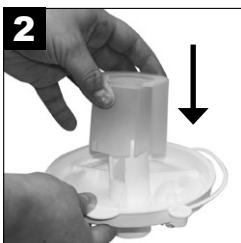

**2**  
Hvis det er aktuelt, påse at skvettplaten er godt festet til innsiden av lokket over filterkassetten.



**3**  
Fest lokket godt til beholderen.



**4**  
Sett beholderen inn i holderen og skyv den forsiktig på plass.  
**MERK**– Ikke bruk for stor kraft. Hvis beholderen skyves for hardt ned, kan det forårsake mulig lekkasje eller tap av sugeevne.



**5A**  
Beholder til engangsbruk m/ innvendig filterkassettkopling: Fest 4-1/2" (11,43 cm) slange fra filterkassetten til slangekoplingen på enheten.



**5B**  
**Gjenbrukbar beholder m/utvendig bakteriefilterkopling:** Koble hver ende av den 4-1/2" (11,43 cm) slangen til slangekoblingsstykket, og koble den andre enden til bakteriefilteret. Påse at den klare siden av bakteriefilteret er mot vinkelstykket og flasken når det installeres. Ikke snu retningen til filteret. Bakteriefilteret skal deretter koples til 90°-vinkelstykket og vinkelstykket skal koples til toppen av beholderlokket der det står <Vakuump>.

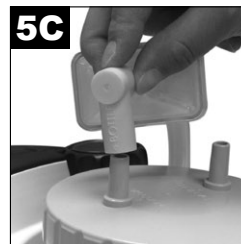

**6**  
Fest 6 fot pasientslange til beholderlokket ved merket <Patient>.



**7**  
Sørg for at strømbryteren er "av".

**MERK**– Inspiser sugeslangen og beholderen for lekkasjer, sprekker osv. og sikre at alle tilkoblinger er sikre og uten lekkasjer før bruk.

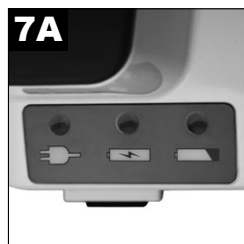

**7A**  
7314P - Velg ønsket strømkilde. (Hopp over trinn 8 hvis du bruker internt batteri.)



**7B**  
7314D-serie (ikke-batterietikett)

**MERK**– 7314D-serien er ikke fabrikkutstyrt med et internt oppladbart batteri. 7314P-serien er fabrikkutstyrt med et internt oppladbart batteri, underlagt all informasjon om batteridrift i denne håndboken.



**8**  
Hvis du bruker vekselstrøm og likestrøm, plugg den lille pluggen i DC-inngangen på siden av enheten.

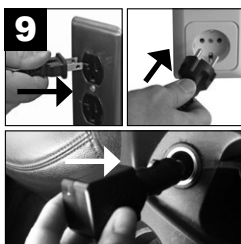

**9**  
Plugg den andre enden inn i en stikkontakt eller DC-stikkontakt. **MERK**– AC-adapteren kan bli varm ved berøring under lading eller bruk av enheten. Dette er normalt.



**10**  
Slå enheten "på".



**11**  
Juster sugenivået.



**12**  
Bekreft sugenivået. **MERK** – Kontroller alltid sugenivået før du begynner ved å åpne enden av pasientslangen mens du observerer måleren. Still bryteren til ønsket nivå.

**ADVARSEL**

Dersom enheten ikke får strøm fra en ekstern kilde, eller batteriet ikke ble ladet, vil indikatoren for lavt batterinivå forbli på og enhetens ytelse vil bli dårligere raskt. Bytt til en annen strømkilde umiddelbart etter batterilampen for lavt batteri lyser for å unngå en avbrutt sugesyklus.

**MERK**– Vakuumptrykket (negativt) skal angis i samsvar med instruksjon fra lege eller annen egnet helsepersonell. Publisert konsensus blant eksperter anbefaler at sugvakuumptrykket bør settes så lavt som mulig for å effektivt fjerne sekreter.<sup>1</sup> For trakeal og/eller endotrakeal suging anbefales det å ha et (negativt) vakuumptrykk på mindre enn 100 mmHg hos spedbarn, mindre enn 120 mmHg hos barn og mindre enn 150 mmHg hos voksne.<sup>2</sup>

**MERK**– Mål er kun til referanse. Hvis enheten blir sluppet ned, må nøyaktigheten av målet sjekkes.

**FORSIKTIG**– Når automatisk avstengning er aktivert, bør innholdet i beholderen tømmes. Videre utsuging kan forårsake skade på vakuumpumpen.

**FORSIKTIG**– Dersom væske aspirerer tilbake i enheten, er service nødvendig da det kan forårsake skade på vakuumpumpen.

**ADVARSEL**

Denne enheten er klassifisert for periodisk drift som beskrevet i spesifikasjonene. Ikke bruk apparatet uten fri strømning (eller når sugeporten er blokkert). Kontinuerlig drift under denne tilstanden kan føre til at enheten slår seg av eller ødelegges av termiske grunner.

<sup>1</sup> AARC Clinical Practice Guideline. Endotracheal Suctioning of Mechanically Ventilated Patients With Artificial Airways-2020. Respir Care 2010;55(6): 758- 764.

<sup>2</sup> AARC Clinical Practice Guideline. Nasotracheal Suctioning-2004 Revision & Update. Respir Care 2004;49(9); 1080-1084

# BATTERILADING OG VEDLIKEHOLD AV FILTER

## Batterilading Bare 7314P-serien

I 7314P-serien er enhetene utstyrt med et fabrikkinstallert oppladbart batteri. Enheten vil ha et lys for indikasjon på lavt batteri og lading.



Sørg for at strømbryteren er "av".



Koble den lille kontakten på AC eller DC-adapteren inn i DC-inngang.

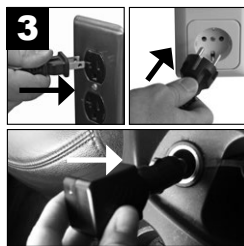

Plugg den andre enden inn i en stikkontakt eller DC-stikkontakt.

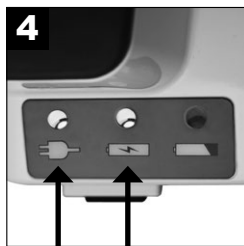

Batterilading begynner – 17 timer for full opplading.

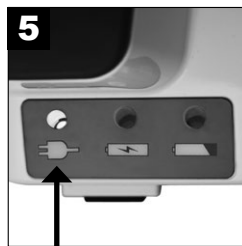

Batterilading fullført.

### LED-forklaringer:



**Grønt** - Tent når ekstern strøm forsynes til enheten fra en vekselstrøm- eller likestrømkilde.



**Gult** - Batteriet blir ladet. Lyset vil slukke når batteriet er helt oppladet.



**Rødt** - Lavt batteri. Finn en annen strømkilde og lad batteriet så snart som mulig når lyset tennes.

**MERK**– Lad batteriet i minst 17 timer før første bruk.

**MERK**– Gjenopplad batteriet helt etter hver bruk. Enheten vil fortsette å vedlikeholdslade batteriet etter at ladeindikatoren slår seg av, så la enheten være koplet til vekselstrøm når den ikke er i bruk.

**FORSIKTIG**– Full utlading av batteriet vil forkorte levetiden på batteriet. Ikke bruk enheten mer enn noen få minutter hvis indikatoren for lavt batterinivå lyser. Lad så snart som mulig.

**MERK**– Enhetens kjøretid vil minske etter som batteriet blir eldre.

**MERK**– Enhetens kjøretid vil også bli redusert ved å la batteriet sitte i en utladet tilstand i lengre perioder.

**MERKNAD OM LAGRING**– Batteriet skal lades i minst 17 timer før lagring, og minst én gang hver 6 måned. Viktig - Hvis gjenlading av batteri blir utsatt over 6 måneder, kan batteriet kunne gi full kjøretid etter fullføring av 3 fullstendige ladings- og utladingsykluser.

**MERK**– Et fulladet batteri vil gi ca. 60 minutter med kontinuerlig bruk på et null-vakuumnivå (fri flyt). Brukstil vil avta med høyere vakuumnivåer.

**MERK**– Når du lader batteriet, bruk en ekstern strømkilde, og kontroller at ladeindikatoren lyser når enheten er i "Av"-posisjon. Dersom batteriet ikke lader, vær sikker på at modellen du bruker har et batteri installert før du kontakter den autoriserte DeVilbiss Healthcare-leverandøren.

**MERK**– Det interne oppladbare batteriet er blyholdig. Kontakt lokale myndigheter for informasjon om riktig avhending.

**MERK**– Ikke koble strømadapteren til en stikkontakt som styres av en bryter for å sikre strømforsyning til enheten til enhver tid.

**MERK**– Ikke koble DC-ledningen til en stikkontakt som ikke har konstant spenning.

## Skifte filterkassett (til bruk på én enkel pasient). Beholder til engangsbruk

Skifte filterpatronen hvis det forekommer overflyt eller hver andre måned, avhengig av hva som kommer først.



Slå enhet "av".



Ta ut filterpatronen og 4-1/2" (11,43 cm) slange.



Sett på ny patron og slange.

**MERK**– Må ikke erstatte noe annet materiale for dette filteret. Substitusjon kan føre til forurensning eller dårlig ytelse, bruk kun DeVilbiss filterpatroner.

**MERK**– Filterpatronen inneholder et hydrofobfilter. Hvis filterkjernen blir våt vil luftstrømmen stoppes. Filterpatronen må skiftes. Ikke fjern filterkjernen fra filterpatronen.

**MERK**– Filterpatronen (7305D-635 12/pakke) kan kjøpes fra den autoriserte DeVilbiss Healthcare-leverandøren,

## Skifte bakteriefilter (til bruk på én enkel pasient). Beholder til engangsbruk

Skifte batterifilter hvis det forekommer overflyt eller hver andre måned, avhengig av hva som kommer først.

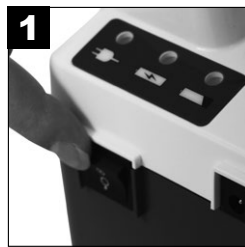

Slå enhet "av".

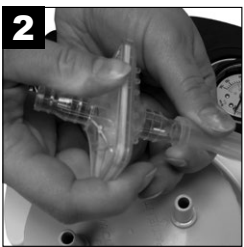

Fjern filter ved å frakople det fra sugeenhet- og lokkmontasjen.



Erstatt det med et rent DeVilbiss-bakteriefilter (ikke-sterilt) og monter på sugeenheten og lokket igjen. Påse at den klare siden av bakteriefilteret er mot vinkelstykket og flasken når det installeres. Ikke snu retningen til filteret. Ytterligere filtere (7305D-608 12/pakke) kan kjøpes fra den autoriserte DeVilbiss Healthcare-leverandøren,

**MERK**– Må ikke erstatte noe annet materiale for dette filteret. Substitusjon kan føre til forurensning eller dårlig ytelse, bruk kun DeVilbiss filterpatroner.

**MERK**– Bakteriefilter må skiftes mellom pasienter.

### Levetid

- Levetiden for sugeenheten er 5 år.
- Levetiden for batteriet er 200 ladesykluser.
- Engangsbeholderens levetid er 30 ganger i maskinvask.
- Levetid for gjenbrukbar beholder er 30 autoklavsykluser ved 121 °C.

# RENGJØRINGSINSTRUKSJONER

## ADVARSEL

For å forhindre eventuell risiko for infeksjon fra kontaminert rengjørings-/desinfeksjonsløsninger, forbered alltid en ny løsning for hver rengjøringscyklus og kast løsningen etter hver bruk.

**MERK**– Desinfeksjonsinformasjon er basert på AARC Clinical Practice Guideline Suctioning of the Patient in the Home.

## Innsamlingsbeholder til engangsbruk (med innvendig filterkassett)

**MERK**– Beholderen til engangsbruk og lokket er bare beregnet til bruk på én enkel pasient.



Slå enheten  $\odot$  "av" og la vakuemet slippe ut.

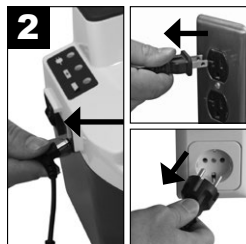

Koble fra strømkilden.

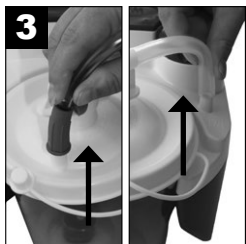

Koble slangen og fjern beholderen fra holderen.



Fjern forsiktig lokket og tøm ut innholdet.



Ta ut filterpatronen og 4-1/2" (11,43 cm)slange og sett til side.



Filter **MÅ IKKE** bli vått. Filtermaterialet kan ikke fjernes fra vinkelrøret.



Vask beholder, lokk og skvettplate i en løsning med varmt vann/oppvaskmiddel. Skyll med rent, varmt vann.



Bløtlegg i en løsning av 1 del eddik ( $\geq 5\%$  eddiksyrkonsentrat) til 3 deler vann (55 - 65 °C) i 60 minutter. Skyll med rent, varmt vann og lufttørk.

**ADVARSEL** - Ikke fjern flottørballen fra lokket. Dersom den fjernes, kan flottørballen være en kvelningsfare.



**MERK**– Den demonterte containeren kan også bli vasket i en oppvaskmaskin ved å bruke en syklus med vanntemperatur mellom 55 - 65 °C).

## Gjenbrukbar beholder med utvendig bakteriefilter



Slå enheten  $\odot$  "av" og la vakuemet slippe ut.

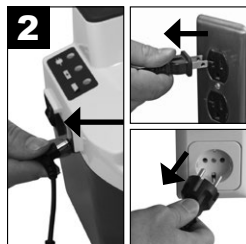

Koble fra strømkilden.

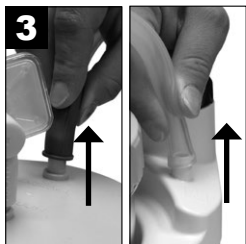

Koble slangen og fjern beholderen fra holderen.



Fjern forsiktig lokket og tøm ut innholdet.



Fjern bakteriefilter, vinkelstykke og 4-1/2" (11,43 cm) slange og sett til side.



Vask oppbevaringsglass, o-ring og avlastningsventil i en oppløsning av varmt vann med et mildt, flytende oppvaskmiddel (f.eks. Dawn eller Palmolive) og skyll med rent, varmt vann fra springen. de følgende metoder.

### Til bruk på én enkel pasient.

- Bløtlegg i en løsning av 1 del eddik ( $\geq 5\%$  eddiksyrkonsentrasjon) til 3 deler vann (55 - 65 °C) i 60 minutter. Skyll med rent, varmt vann og lufttørk i rene omgivelser.
- Skyll med et kommersielt bakteriedrepende desinfiseringsmiddel. Følg desinfiseringsmiddelproduzentens anbefalte fortløyningsforhold og instruksjoner nøye.

### Til bruk på flere pasienter:

- Etter at delene er helt tørre, sett oppbevaringsglasset og lokket i en autoklave med den åpne enden ned. Påse at delene ikke berører hverandre. Kjør en steriliseringsdampsyklus ved 121 °C (250 °F) i 15 minutter. **MERK**– Oppbevaringsglasset er garantert for opptil 30 sykluser med autoklavesterilisering ved de indikerte forhold.
- Kast og skift ut filter, slange og vinkelstykke mellom pasienter.

## 1,8 m pasientslange (til bruk på én enkel pasient)



Koble fra lokket.



Skyll grundig med rennende varmt vann fra springen.



Fulgt av bløtlegging i en løsning av 1 del eddik (>=5 % eddiksyrekonsentrasjon) til 3 deler vann (55 - 65 °C) i 60 minutter. Skyll med rent, varmt vann og lufttørk.

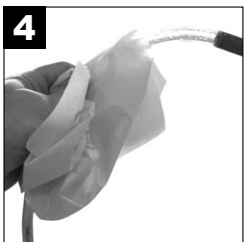

Hold ytre overflate ren ved å tørke av med ren, fuktig klut.

## AC til DC-adapter



Koble AC til DC-adapteren fra enheten og fra strømkilden.

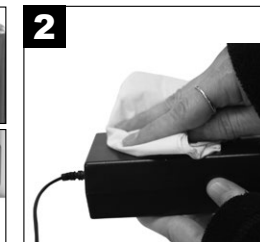
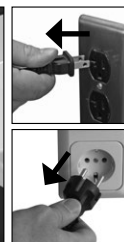

Tørk AC til DC-adapteren og ledninger med en tørr klut.

## Sugeenhet (til bruk på én enkel pasient)

**FORSIKTIG**– Ikke senk i vann da dette vil resultere i skader på vakuumpumpen.

**MERK**– Ikke bruk rengjøringsmidler eller desinfiseringsmidler som inneholder ammoniakk, benzen og/eller aceton til å rengjøre enheten.



Slå enheten "av" og la vakuuet slippe ut.

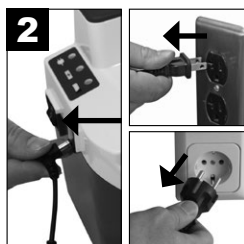

Koble fra strømkilden.



Tørk med en ren klut og eventuell kommersiell (bakteriedrepende) desinfeksjonsmiddel.

## Uttaksport (til bruk på én enkel pasient)



Tørk med ren klut fuktet med vaskemiddel eller desinfeksjonsmiddel.

## Sugeenhet (til bruk på flere pasienter)

### Rengjøring og desinfisering ved skifting av pasient

DeVilbiss Healthcare anbefaler at minst følgende prosedyrer blir utført av fabrikanten eller en kvalifisert tredjepart mellom bruk på forskjellige pasienter.

**MERK**– Når enheten brukes som beskrevet under normale forhold er enhetens indre beskyttet mot eksponering for patogener ved hjelp av på linje-filteret på oppsamlingsbeholderen, og det er derfor ikke nødvendig å desinfisere interne komponenter.

**MERK**– Hvis enheten brukes uten et på linje-filter, kan enhetens indre bli utsatt for patogener og enheten vil ikke kunne desinfiseres.

**MERK**– Hvis følgende beskrevne fullstendige behandling av konsentratoren av en kvalifisert fagperson ikke er mulig, må enheten ikke brukes av en annen pasient.

1. Bruk desinfeksjonsmidler på en trygg måte. Les alltid på etiketten og produktinformasjonen før bruk.
  2. Bruk alltid personlig verneutstyr når du utfører denne prosedyren. Bruk egnede hansker og vernebriller. Dekk til utsatt hud på armene for å hindre utilsiktet kontakt med blekemidler som er påført enheten. Gjennomfør desinfeksjon i et godt ventilert område.
  3. Kasser alt tilbehør som ikke er egnet for gjenbruk. Dette omfatter, men er ikke nødvendigvis begrenset til oppsamlingsbeholder, filter, rør og bæreveske.
  4. Med strømbryteren i "Av"-posisjon, kobles enheten fra alle eksterne strømkilder.
  5. Kontroller enheten visuelt for mulig skade, manglende deler osv.
  6. Rengjør overflatene på enheten med en lofri klut. Grovt smuss kan fjernes med en lofri klut fuktet med vann. En børste med myk bust, fuktet med vann kan brukes for å fjerne gjenstridig smuss. Tørk enheten ved bruk av en lofri klut hvis du har brukt vann for å fjerne smusset.
  7. Bruk 5,25 % blekemiddel (Clorox Regular Liquid Bleach eller tilsvarende). Bland en (1) del blekemiddel med fire (4) deler vann i en egnet ren beholder. Dette forholdet gir en (1) del blekemiddel til fem (5) totale deler løsning (1:5). Det totale volumet (mengden) løsning som er nødvendig bestemmes av antall enheter som må desinfiseres.
- MERK**– Et alternativt, kommersielt desinfeksjonsmiddel (bakteriedrepende) som oppfyller kravene oppført i MERKNADEN nedenfor, og som brukes i henhold til desinfeksjonsmiddelproduzentens anbefalte fortynningsgrader og instruksjoner, kan også brukes.

**FORSIKTIG**– Ikke senk ned i vann da dette vil resultere i skader på vakuumpumpen.

**MERK**– Ikke bruk rengjøringsmidler eller desinfeksjonsmidler som inneholder ammoniakk, benzen og/eller aceton for å gjøre enheten ren.

8. Bruk blekemiddelløsningen jevnt på alle deler av skapet inne i og utenpå strømledningen ved bruk av en ren og lofri klut. Kluten skal kun fuktes og ikke dryppe av løsning. Ikke bruk en sprayflaske for å påføre løsningen. Ikke bruk så mye løsning på enheten. Unngå å bruke for mye løsning i skapsømmene slik at det ikke bygger seg opp løsning i disse områdene.
9. Eksponeringstiden for desinfeksjonsmiddelet skal være min 10 minutter og maks 15 min.
10. Etter den anbefalte eksponeringstiden skal alle ytre overflater på enheten tørkes av med en lofri klut fuktet med romtemperert vann av drikkevalitet. Tørk enheten med en tørr, ren lofri klut. Dette er for å fjerne rester som kan sette flekker eller etterlate en film på enheten, spesielt etter gjentatte desinfeksjoner.

## Desinfeksjon

**MERK**– Desinfeksjonsprosessen kan bare fylles ut av produsenten eller av en opplært person.

	Anbefalt desinfiseringsintervall	Antall desinfiseringssykluser	Kompatibel desinfiseringsmetode
Skap, strømlledning	Mellom pasienter	20	1:5 klorblekemiddel (5,25 %) og vann løsning, Mikrobac forte, Terralin Protect
Oppsamlingsbeholder, filter, rør og kasse til å bære i	Må ikke rengjøres, skift ut mellom pasienter	Gjelder ikke	Gjelder ikke

## LEVERANDØRENS MERKNADER

Ingen rutinemessig kalibrering eller service er nødvendig under forutsetning av at anordningen brukes i henhold til fabrikantens anvisninger. I tilfelle av skifting av pasient, må anordningen bli overhålt for å beskytte brukeren. Overhaling må kun foretas av fabrikanten eller tjenesteleverandøren. Mellom pasienter:

1. Kontroller enheten visuelt for mulig skade, manglende deler osv.
2. Påse at enheten og ekstrastyret er rent.
3. Bruk en selvstendig vakuummåler for å bekrefte at enheten gir det riktige vakuumnivå som hevdet i Spesifikasjoner.
4. Kast og skift ut oppsamlingsbeholderen, filteret, slangen og bæreetuiet mellom pasienter.
5. Tørk av overflaten med en ren klut fuktet med desinfiseringsmiddel.

## FEILSØKING

### FARE

Fare for elektrisk støt. Ikke prøv å åpne eller fjerne kabinettet. Det er ingen indre komponenter som bruker kan vedlikeholde. Returner produktet til en kvalifisert DeVilbiss-leverandør eller servicesenter hvis service er nødvendig. Åpning eller tukling med produktet vil ugyldiggjøre garantien.

**MERK**– Din DeVilbiss sugeenhet inneholder ingen deler som kan vedlikeholdes av brukeren. Hvis du tror at enheten din ikke virker ordentlig, FØR DU RETURNERER DEN TIL DeVilbiss Healthcare HVOR DU KJØPTE DEN, vennligst ta et par øyeblikk for å sjekke disse mulige årsakene:

PROBLEM	HANDLING
Enheten slår seg ikke på når en ekstern strømkilde er tilkoblet. Den grønne eksterne lampen lyser ikke.	1. Kontroller strømkilder og tilkoblinger. 2. Kontroller at stikkkontakten fungerer ved å plugge inn en lampe.
Pumpen går, men det er ingen suging.	1. Kontroller at alle slanger er koblet riktig. 2. Kontroller slangene for brudd eller lekkasjer. 3. Sikre at strømningslåsen i beholderen ikke er aktivert, eller om filterpatronen er okkludert. 4. Kontroller for lekkasjer eller sprekker i beholdermontering.
Lav sugekraft.	1. Bruk regulatorbryteren for vakuum for å øke sugenivået. 2. Kontroller systemet for lekkasjer.
Enheten slår seg ikke på (ingen ekstern strømkilde er tilkoblet). Bare 7314P-serien	1. Kontroller at batteriet er fulladet og/eller lad batteriet.
Batteriet vil ikke lade (ekstern strøm og indikatorlamper for ladning må være belyst under ladning) Bare 7314P-serien	1. Kontroller at både ekstern strøm og ladeindikatoren tennes. 2. Kontroller strømkilder og tilkoblinger. 3. Kontroller at stikkkontakten fungerer ved å plugge inn en lampe.

## SPESIFIKASJONER/KLASSIFISERINGER

Størrelse (inkludert beholder)	21,1 cm x 20,3 cm x 21,6 cm (not inkludert AC til DC-adapter)
Vekt (inkludert beholder)	7314P-serien - 3 kg (ikke inkludert AC til DC-adapter) 7314D serien - 2 kg
Typisk driftslydnivå	55 dBA
Elektriske krav	100-240V~, 50/60Hz, maks 1,2 A  ; 12 V ===; maks 33 W
Vakuumrekkevidde	50 til 550 mm Hg +/- 10%*
Luftstrømning @ Pumpeinngang:	27 LPM (fri flyt) (kan være mindre når internt batteri brukes)* ( <b>MERK</b> – Bruk av Flovac-foringer kan hemme enhetens ytelse.)
Kapasiteten til oppsamlingsbeholder til engangsbruk	800 ml (cc)
Kapasiteten til gjenbrukbar oppsamlingsbeholder	1200 ml (cc)
<b>Garanti</b>	To års begrensning, ekskludert innvendig batteri (bare 7314P-serien) og oppsamlingsbeholder
Intern batteri (Bare 7314P-serien)	90 dager
<b>Godkjenninger</b>	IEC 60601-1:2005+AMD1:2012; EN 60601-1-2: 2015; ISO 10079-1:2015; IEC 60601-1-2:2014; IEC 60529:1989 +AMD1:1999 +AMD2:2013; IEC 60601-1-6:2010; IEC 60601-1-11:2015; IP22 KONFORM MED AAMI STD. ES 60601-1, AAMI STD. HA 60601-1-11, IEC STD. 60601-1-6, ISO STD. 10079-1 SERTIFISERT FOR CSA STD. C22.2 NO. 60601-1, NO. 60601-1-11, IEC STD. 60601-1-6, ISO STD. 10079-1 7314-serien overholder IEC 60601-1 3. utgave
<b>Miljøbetingelser</b>	
Temperaturrekkevidde for bruk	0 °C-40 °C
Relativ fuktighet	0-95 %
Atmosfærisk trykk ved bruk	10,2 psi (70 kPa) - 15,4 psi (106 kPa)
Oppbevarings- og transporttemperatur	-40 °C-70 °C
Relativ luftfuktighet ved lagring og transport	0-95 %
Atmosfærisk trykk ved lagring og transport	7,3 psi (50 kPa) - 15,4 psi (106 kPa)
<b>Utstyrsklassifikasjoner</b>	
Med hensyn til beskyttelse mot elektrisk støt	Klasse II og internt drevet
Grad av beskyttelse mot elektrisk støt	Type BF anvendt del
Grad av beskyttelse mot inntrenging av væsker	IP22 og ordinær strømforsyning
Bruksmodus	Intermittent drift: 30 minutter på, 30 minutter av
Utstyret bør ikke brukes i nærheten av et brannfarlig bedøvelsesmiddel blandet med luft, oksygen eller lystgass.	

<b>ISO-klassifisering</b>
Høy strømning / høyt vakuum
7314-serien- Elektrisk drevet medisinsk sugestyr for ikke-transportbruk i henhold til EN ISO 10079-1:2015

\* Betingelser kan variere basert på høyde over havet, barometriske trykkendringer, og temperatur.

## TOÅRIG BEGRENSET GARANTI

Kompressordelen av DeVilbiss Vacu-Aide QSU Suction Unit 7314-serie (ekskludert interne oppladbare batterier og oppsamlingsbeholder) er garantert å ikke ha defekt i utførelse og materialer for en periode på to år fra kjøpsdato. Interne oppladbare batterier er garantert for 90 dager. Alle defekte deler vil bli reparert etter DeVilbiss Healthcares skjønn hvis enheten ikke er blitt tuklet med eller brukt på feil måte i den perioden. Sikre at funksjonsfeil ikke er forårsaket av utilstrekkelig rengjøring eller unnlattelse av å følge bruksanvisningen. Hvis reparasjon er nødvendig, ta kontakt med DeVilbiss Healthcare-leverandøren eller DeVilbiss-serviceavdelingen for instruksjoner: USA 800-338-1988 eller 814-443-4881, Europa +49-(0) 621-178-98-0.

**MERK**– Sikre at et datert kjøpsbevis beholdes for å bekrefte at enheten er innenfor dens toårige garantiperiode.

**MERK**– Denne garantien dekker ikke bruk av en låneenhet, kompensasjon for kostnader pådratt ved leie mens gjeldende enhet blir reparert eller kostnader for arbeid påløpt ved reparasjon eller utskifting av defekte deler.

DET ER INGEN ANNEN UTTALT GARANTI. STILLTIENDE GARANTIER, INKLUDERT OM SALGBARHET OG EGNETHET FOR ET SPESIELT FORMÅL, ER BEGRENSET TIL VARIGHETEN AV DEN DEN UTTALTE BEGRENSEDE GARANTIEN OG I DEN UTSTREKNING TILLATT VED LOV. ALLE OG ENHVER STILLTIENDE GARANTIER ER EKSKLUDERT. DETTE ER DET EKSKLUSIVE BOTEMIDDELET OG ANSVAR FOR FØLGESKADER OG TILFELDIGE SKADER UNDER ENHVER OG ALLE GARANTIER ER EKSKLUDERT I DEN GRAD EKSKLUSJON ER TILLATT VED LOV. ENKELTE FYLKER TILLATER IKKE BEGRENSNINGER AV HVOR LENGE EN ANTYDET GARANTI VARER, ELLER BEGRENSNINGEN AV ELLER EKSKLUSJONEN AV FØLGESKADER ELLER TILFELDIGE SKADER, SÅ BEGRENSNINGENE OVERFOR GJELDER MULIGENS IKKE FOR DEG.

Denne garantien gir deg spesielle juridiske rettigheter, og du kan muligens også ha andre rettigheter som varierer fra fylke til fylke.

### Produsentens merknad

Takk for at du valgte en DeVilbiss sugeenhet. Vi ønsker at du skal være fornøyd med ditt valg. Dersom du har spørsmål eller kommentarer, bes du sende dem til vår adresse, som står oppført baksiden.

For service, kontakt din autoriserte DeVilbiss Healthcare-leverandør:

Telefon	Kjøpsdato	Serienummer
---------	-----------	-------------

## INFORMASJON OM ELEKTROMAGNETISK KOMPATIBILITET

### ADVARSEL

 Ikke MR-sikker

Ikke bruk enheten eller tilbehørene i et magnetisk resonans-miljø (MR), da det kan føre til uakseptabel risiko for pasienten eller skade på Vacu-Aide eller MR-medisinske enheter. Enheten og tilbehør er ikke blitt vurdert for sikkerhet i MR-omgivelser.

Ikke bruk enheten eller tilbehøret i et miljø med elektromagnetisk utstyr som CT-skannere, Diatermi, RFID og elektromagnetiske sikkerhetssystemer (metalldetektorer), da det kan forårsake uakseptabel risiko for pasienten eller skade på Vacu-Aide. Noen elektromagnetiske kilder er kanskje ikke åpenbare. Hvis du merker uforklarlige endringer i enhetens ytelse, hvis den lager uvanlige eller sterke lyder, trekk ut strømledningen og avslutt bruk. Kontakt din hjemmepleier.

Denne enheten er egnet for bruk i hjemmet og på sykehus, men ikke i nærheten av aktivt HF-KIRURGISK UTSTYR og rom som er skjermet for radiobølger og som omfatter et ME-SYSTEM for magnetisk resonansavbildning, med intense elektromagnetiske FORSTYRRELSER.

### Kabler og kablernes maksimal lengde

Likestrømskabel (adapter for sigaretttenner) #7304D-619 maksimal lengde = 2,2 meter

### ADVARSEL

Bruk av dette utstyret ved siden av eller stablet med annet utstyr bør unngås, fordi det kan føre til feil bruk. Hvis slik bruk er nødvendig, bør dette utstyret og annet utstyr kontrolleres for å verifisere at alt fungerer som normalt.

### ADVARSEL

Bruk av tilbehør og kabler bortsett fra de som er spesifisert eller levert av produsenten av dette utstyret, kan føre til økte elektromagnetiske utslipp eller redusert elektromagnetisk immunitet for dette utstyret og føre til feil drift.

### ADVARSEL





















Bærbart RF-kommunikasjonsutstyr (inkludert eksterne enheter som antennekabler og eksterne antenner) skal ikke brukes nærmere enn 30 cm til noen deler av Vacu-Aide, inkludert kabler som er spesifisert av produsenten. Ellers kan det føre til at utstyrets effekt reduseres.



## INNEHÅLLSFÖRTECKNING

IEC-symboler.....	SV - 22
Viktiga skyddsföreskrifter.....	SV - 22
Resa internationellt.....	SV - 23
Inledning.....	SV - 23
Tillbehör/Reservdelar.....	SV - 23
Viktiga delar på din 7314 serie DeVilbiss sugenhet.....	SV - 24
Montering och drift.....	SV - 25
Batteriutbyte och filterunderhåll.....	SV - 26
Rengöringsanvisningar.....	SV - 28
Checklista för återförsäljaren.....	SV - 29
Felsökning.....	SV - 29
Specifikationer/klassificeringar.....	SV - 29
Garanti.....	SV - 30
Elektromagnetisk kompatibilitetsinformation.....	SV - 30

## SYMBOLDEFINITIONER

	OBS! Se bruksanvisningen		Indikator för positiv polaritet i mitten		Batteriladdning
	Det är obligatoriskt att läsa bruksanvisningen före användning. Denna symbol har en blå bakgrund på produktetiketten.		Typ BF-tillämpad artikel		Svagt batteri
	Tillverkningsdatum		"På" kompressor		Förvaras torr
	Tillverkare		"Av" kompressor (laddning av externt batteri)		Låt inte enheten bli våt
	Likström		Extern strömförsörjning		Europeisk representant
	Växelström		Katalognummer		Enligt federal lag (USA) får denna enhet endast säljas eller ordinerars av läkare.
	Kvävningrisk – Små delar inte lämpliga för barn under 3 år eller för individer som tenderar att placera oätliga föremål i munnen.				
	Skyddad mot fast material ≥ 12,5 mm och vertikalt fallande vattendroppar när höljet är lutat upp till 15°				
	Denna anordning innehåller elektrisk och/eller elektronisk utrustning som måste återanvändas enligt EU-direktiv 2012/19/EU – hantering av avfall från elektrisk och elektronisk utrustning (WEEE)				

## VIKTIGA SKYDDSFÖRESKRIFTER

När elektriska enheter används, speciellt när barn eller husdjur är närvarande, ska grundläggande säkerhetsföreskrifter alltid följas. Läs hela bruksanvisningen innan enheten tas i bruk. Viktig information indikeras av följande termer:

**FARA** – Viktig säkerhetsinformation om risker som orsakar allvarliga skador eller dödsfall.

**VARNING** – Viktig säkerhetsinformation om risker som kan orsaka allvarliga skador.

**FÖRSIKTIGHET** – Information för att förhindra att enheten skadas.

**OBS!** – Information som kräver speciell uppmärksamhet.

## LÄS HELA BRUKSANVISNINGEN FÖRE ANVÄNDNING.

ANVÄNDAREN SKA HA TILLRÄCKLIG UNDERVISNING I ATT ANVÄNDA ENHETEN.

## SPARA DENNA BRUKSANVISNING.

### FARA

För att minska risken för elstötar:

1. Får inte användas under bad.
2. Placera eller förvara inte enheten där den kan ramla i eller dras ner i ett badkar eller handfat.
3. Får inte sänkas ner i vatten eller annan vätska.
4. Vidrör inte en enhet som fallit ner i vatten. Koppla omedelbart ur sladden.

### VARNING

Minska risken för brännskador, elstötar, allergi, brand och personskador:

1. Konstant övervakning är nödvändig om enheten används av, på eller i närheten av barn eller fysiskt handikappade individer.
2. Använd endast enheten för dess avsedda funktion i enlighet med beskrivningarna i denna bruksanvisning.
3. Håll undan nätsladden från varma ytor.
4. Använd inte produkten då du är sömnig eller sover.
5. Täck inte över enheten eller AC till DC-adaptorn när strömmen är på.



6. Använd aldrig denna enhet om
  - a. Nätsladd eller kontakt är skadad.
  - b. Den inte fungerar korrekt.
  - c. Den har tappats eller skadats.
  - d. Den har tappats i vatten.
 Lämna enheten istället till ett av DeVilbiss Healthcare auktoriserat servicecenter för kontroll och åtgärd.
7. Inspektera uppsamlingsbehållaren för sprickor före varje användning. Använd inte om den är sprucken.
8. Generella försiktighetsåtgärder måste vidtas medan vård utförs eller utrustning hanteras för smittsamma personer.
9. Placera inte utsugningsenheten i sådan position att det gör det svårt att ansluta växelströmssladden.
10. När enheten används under extrema driftförhållanden och i bärfodralet kan enhetens ytemperatur överstiga 73 °C.
11. Utsugsslangen måste isoleras från andra delar av systemet för att säkerställa att den inte överstiger 43 °C innan patientkontakt sker.
12. Katetern ska införas försiktigt för att förhindra kvävning/strykning.
13. Låt inte barn leka med slangen eftersom detta kan leda till strykning.
14. Rådfråga läkare ifall allergisk reaktion uppstår vid användning av enheten.
15. Håll sugpumpen utom räckhåll för barn och husdjur och borta från ohyra.

**OBS!** Alla material som använts i sugpumpen är latexfria.

## RESA INTERNATIONELLT

7314-serien är utrustad med en AC till DC-adapter som gör det möjligt att använda all växelström (100-240 VAC, 50/60 Hz). Rätt nätsladd måste användas för att kunna anslutas till vägnätet. Växelströmmen avlägsnas genom att koppla bort strömssladden från växelströmsuttaget.

**OBS!** Kontrollera att nätsladden är anpassningsbar före användning.

## INLEDNING

Din DeVilbiss-sugenhet är en kompakt sugenhet för medicinskt bruk som har utformats för pålitlig, portabel drift. Om de rekommenderade drift- och underhållsprocedurena i denna bruksanvisning följs kommer enheten att uppnå maximal livslängd. Denna bruksanvisning ger en översikt över utsugningsenheten och dess användning. Din utrustningsleverantör ska ge mer detaljerade instruktioner gällande patientvård.

### Avsedd användning

Denna enhet är avsedd att användas för avlägsning av vätska från luftvägar eller andningssystem och infekterat material från sår. Enheten skapar ett negativt tryck (vakuum) som drar vätskan genom en avyttringsbar slang som är ansluten till en insamlingsbehållare. Vätskan fångas i insamlingsbehållaren för korrekt avyttring. Den får endast användas på ordination av läkare.

### Kontraindikationer (specifik situation då enheten inte ska användas)

Vacu-Aide QSU bör inte användas för:

- toraxdränering
- nasogastrisk sugning

### FARA

DeVilbiss sugenhet är en vakuumsugningsenhet som är avsedd för insamling av oantändliga vätskor för medicinska tillämpningar. Felaktig användning vid medicinsk tillämpning kan orsaka skada eller dödsfall. För alla medicinska tillämpningar:

1. All sugning ska utföras i strikt enlighet med tillämpliga procedurer som har tagits fram av en auktoriserad sjukvårdsmyndighet.
2. Vissa tillbehör passar eventuellt inte de slangar som medföljer. Alla tillbehör ska kontrolleras före användning för att säkerställa att de passar ordentligt.

## TILLBEHÖR/RESERVDelar

Följande delar kan köpas separat som tillbehör eller utbytesdelar för din 7314 serie DeVilbiss sugenhet:

Beskrivning	Artikelnr.	Beskrivning	Artikelnr.
6' (183 cm) lång patientslang (USA)	SUCP TUBING 72	AC till DC-adapter/laddare	7314P-613
6' (183 cm) lång patientslang (Internationellt)	6305D-611	Nätsladd för USA	DV51D-606
Uppsamlingsbehållare, sats (intern filterkassett, stänkskydd, 800 ml behållare, 11,43 cm (4 1/2 tum) och 183 cm (6 fot) slangpaket)	7305D-633	Nätsladd för Kontinentaleuropa	DV51D-607
800 ml engångsbehållare med intern filterkassett, stänkskydd och 11,43 cm (4 1/2 tum) lång slang (48 st.)	7305D-632	Nätsladd för Storbritannien	DV51D-608
Filterkassett (12 pack) (För engångsbruk behållare)	7305D-635	Nätsladd för Australien	DV51D-609
Uppsamlingsbehållare, sats (1 200 ml återanvändbar behållare, externt bakteriefilter, knä, 11,43 cm (4 1/2 tum) slang)	7314D-603	Nätsladd för Brasilien	DV51D-612
1 200 ml återanvändbar behållare (externt bakteriefilter, anslutningsknä, 11,43 cm (4 1/2 tum) slang) (6-pack)	7314D-604	Nätsladd för Japan	DV51D-613
Externt bakteriefilter (icke-sterilt) (12 pack) för återanvändbar behållare.	7305D-608	Nätsladd för Kina	DV51D-614
Bärfodral	7314D-606	Nätsladd för Argentina	180-0006-011
12 V likströmssladd (1st)	7304D-619		

**OBS!** Användning av andra elektriska kablar och tillbehör än de som specificeras i denna anvisning eller hänvisade dokument, kan leda till ökad elektromagnetisk utstrålning från enheten eller minskad elektromagnetisk immunitet för enheten.

## 7314 Serien DeVilbiss Vacu-Aide QSU sugenhet

### med engångsbehållare och intern filterkassett

1. Vakuummätare
  2. Regleringsknopp för vakuum
  3. 6' (183 cm) lång patientslang
  4. Patientslanganslutning
  5. Engångsbehållare med lock (flottöravstängning inbyggd i locket) och filterkassett
  6. Filterkassett med en 11,43 cm (4 1/2 tum) lång slang
  7. Likströmsingång (en sida)
  8. Strömbrytare
  9. Lysdioder
- AC till DC-adapter (visas inte)  
Likströmsladd (visas inte) valfritt  
Internt laddningsbart batteri (visas inte) Endast 7314P-serien  
Bärfodral (visas inte) Endast 7314P-serien

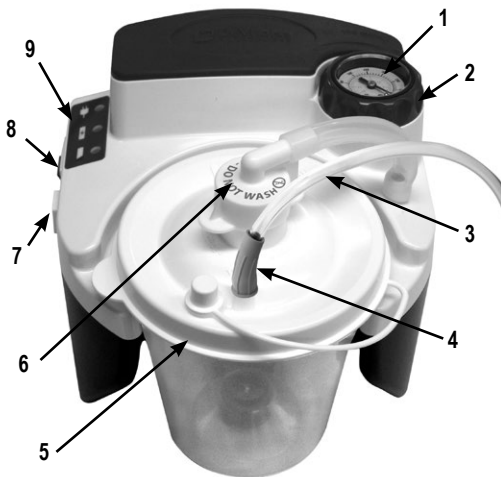

### med återanvändbar behållare med externt bakteriefilter

1. Vakuummätare
  2. Regleringsknopp för vakuum
  3. 11,43 cm (4 1/2 tum) förbindelseslang
  4. Extern bakteriefilteranslutning
  5. Patientslanganslutning
  6. 6' patient tubing
  7. Lock
  8. Likströmsingång (en sida)
  9. Strömbrytare
  10. Lysdioder
- AC till DC-adapter (visas inte)  
Likströmsladd (visas inte) valfritt  
Internt laddningsbart batteri (visas inte) Endast 7314P-serien  
Bärfodral (visas inte) Endast 7314P-serien

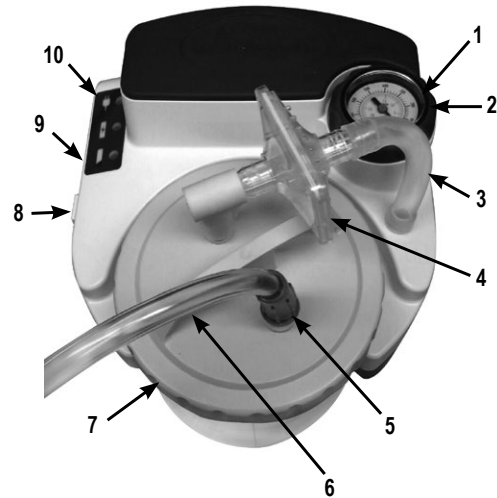

### Engångsbehållare med intern filterkassett och stänkskydd

1. 11,43 cm (4 1/2 tum) förbindelseslang
2. Filterkassett (Låt inte enheten bli våt)
3. Lock
4. Burk
5. Stänkskydd
6. Patientslanganslutning



### Återanvändbar behållare med externt bakteriefilter

1. 11,43 cm (4 1/2 tum) förbindelseslang
2. Lock med o-ring
3. Överflödesventil
4. Burk
5. Patientslanganslutning
6. Anslutningsknä
7. Bakteriefilter

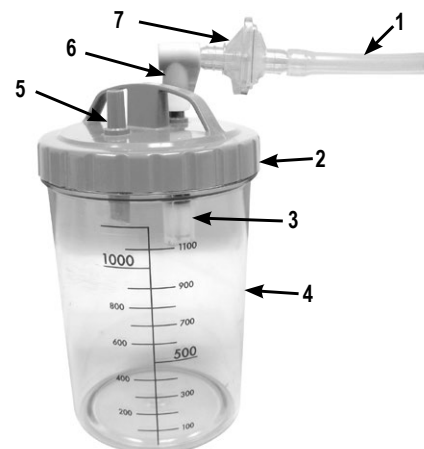

# MONTERING OCH DRIFT

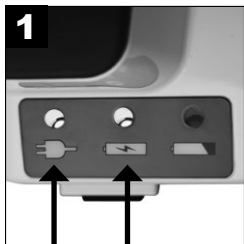

**1**  
Ladda batteriet i 17 **TIMMAR**.  
(Endast 7314P-serien)

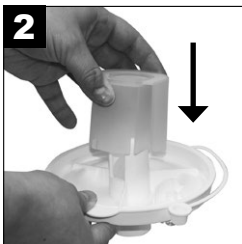

**2**  
Om tillämpligt, kontrollera att stänkskyddet sitter fast ordentligt på insidan av locket över filterkassetten.



**3**  
Fäst locket ordentligt på behållaren.



**4**  
Sätt in behållaren i hållaren och tryck försiktigt på plats. **OBS!** – Använd inte överdriven kraft. Om behållaren trycks ned för hårt kan läckage eller förlust av sugning ske.



**5A**  
**Engångsbehållare med intern filterkassettsanslutning:** Fäst den 11,43 cm (4 1/2 tum) långa slangen mellan filterkassetten och slanganslutningen på enheten.



**5B**  
**Återanvändbar behållare med extern bakteriefilteranslutning:** Anslut endera ände av den 11,43 cm (4 1/2 tum) långa slangen till slanganslutningen och anslut sedan den andra änden till bakteriefiltret. Säkerställ att bakteriefiltrets klara sida är vänd mot knät och flaskan vid installationen. Kasta inte om filtrets riktning. Bakteriefiltret bör vara anslutet till 90°-knäanslutningen och knät bör vara anslutet till behållarlocketets ovsida där du ser texten <Vacuum>.



**5C**  
Fäst den 6' (183 cm) långa patientslangen på behållarens lock på uttaget med etiketten <Patient>.



**7**  
Säkerställ att strömbrytaren är "av".

**OBS!** Inspektera sugslangen och behållaren för läckage, sprickor, etc. och säkerställ att alla anslutningar är säkra och inte läcker före användning.



**7A**  
**7314P** - Välj önskad strömkälla. (Hoppa över steg 8 om intern batterikraft används.)



**7B**  
**7314D-serien** (icke-batterietikett)

**OBS!** 7314D-serien har inte utrustats på fabriken med ett internt laddningsbart batteri. 7314P-serien har utrustats på fabriken med ett internt laddningsbart batteri och all information avseende batteriets drift i denna handledning ska tillämpas.



**8**  
Om växelström (AC) eller likström (DC) används ska den lilla kontakten kopplas in i likströmsingången på enhetens sida.

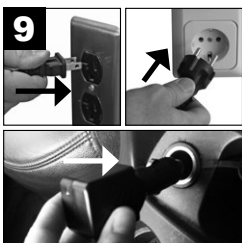

**9**  
Koppla in den andra änden i ett växelströmsuttag eller ett likströmsuttag. **OBS!** AC-adaptorn kan bli mycket varm under uppladdning eller körning av enheten. Detta är normalt.



**10**  
Sätt "på" enheten.



**11**  
Justera sugnivån.



**12**  
Bekräfta sugnivån. **OBS!** - Bekräfta alltid sugnivån innan du börjar genom att ockludera patientslangens öppna sida medan mätaren observeras. Justera knoppen till önskad nivå.

## VARNING

Om enheten inte får ström från en extern källa eller om batteriet inte laddats upp, lyser lampan för svagt batteri kontinuerligt och enhetens prestanda försämras snabbt. Byt omedelbart till en annan strömkälla när lampan för svagt batteri tänds för att undvika avbrott i sugproceduren.

**OBS!** Vakuumtrycket (negativt) ska anges på ordination av läkare eller enligt annan lämplig sjukvårdspersonal. Publicerad expertkonsensus pekar på att sugvakuumtrycket bör sättas så lågt som möjligt för att effektivt rensa ut sekret.<sup>1</sup> Vid trakeal- och/eller endotrakealsugning, rekommenderas ett vakuumtryck (negativt) på mindre än 100 mmHg för spädbarn, mindre än 120 mmHg för barn och mindre än 150 mmHg för vuxna.<sup>2</sup>

**OBS!** Mätaren är endast avsedd som referens. Om enheten utsätts för en snabb minskning, måste mätarens noggrannhet kontrolleras.

**FÖRSIKTIGHET**– När den automatiska flottöravstängningen är aktiverad ska insamlingsbehållaren tömmas. Ytterligare sugning kan orsaka skada på vakuumpumpen.

**FÖRSIKTIGHET**– Om vätska sugts tillbaka in i enheten måste utrustningen servas av tillverkaren eftersom vakuumpumpen eventuellt skadats.

## VARNING

Enheten är klassad för intermitterande användning enligt anmärkning i specifikationen. Använd inte enheten utan flöde (eller om sugporten är blockerad). Kontinuerlig användning under sådana förhållanden kan leda till att enheten stängs av pga. överhettning eller att enheten skadas.

<sup>1</sup> AARC Clinical Practice Guideline. Endotracheal Suctioning of Mechanically Ventilated Patients With Artificial Airways-2020. Respir Care 2010;55(6): 758- 764.

<sup>2</sup> AARC Clinical Practice Guideline. Nasotracheal Suctioning-2004 Revision & Update. Respir Care 2004;49(9); 1080-1084

# BATTERILADDNING OCH FILTERUNDERHÅLL

## Batteriladdning (Endast 7314P-serien)

Enheterna i 7314P-serien har utrustats med fabriksinstallerat laddningsbart batteri. Enheten har en lampa som anger svagt batteri och pågående laddning.



1 Säkerställ att strömbrytaren är "av".



2 Koppla in den lilla kontakten på AC eller DC-adaptorn i likströmsingången.

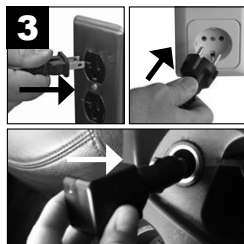

3 Koppla in den andra änden i ett växelströmsuttag eller likströmsuttag.

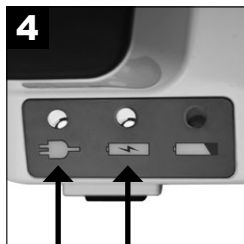

4 Batteriladdningen påbörjas. Det tar 17 timmar för fullständig laddning.

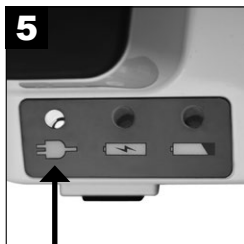

5 Batteriladdningen är avslutad.

### Beskrivning av lysdioder:



**Grön** – Lyser när enheten drivs externt med en växelströms- eller likströmskälla.



**Gul** – Batteriet laddas. Lampan släcks när batteriet är laddat.



**Röd** – Svagt batteri. Finn en annan strömkälla och ladda batteriet så fort som möjligt när lampan tänds.

**OBS!** Batteriet ska laddas i minst 17 timmar före första användningen.

**OBS!** Ladda batteriet efter varje användning. Enheten kommer att fortsätta att flytladda batteriet efter att laddningsindikatorn slås av, så lämna enheten ansluten till växelström när du inte använder den.

**FÖRSIKTIGHET**– Om batteriet urladdas kommer batteriets livslängd att förkortas. Använd inte enheten längre än några minuter om indikatorn för svagt batteri är tänd. Ladda så fort som möjligt.

**OBS!** Enhetens körtid kommer att minska när batteriet åldras.

**OBS!** Enhetens körtid kommer också att reduceras när batteriet befinner sig i urladdat tillstånd under längre perioder.

**LAGRING OBS!** Batteriet ska laddas i minst 17 timmar före lagring och minst en gång var sjätte månad. Viktigt - om batteriets laddning är försenat mer än 6 månader, kan batteriet ge full körtid först efter 3 fulla laddnings- och urladdningscykler.

**OBS!** Ett fullständigt uppladdat batteri ger cirka 60 minuters kontinuerlig drift vid vakuum på nollnivå (fritt flöde). Drifttiden minskar vid högre vakuumnivåer.

**OBS!** När batteriet laddas ska du använda en extern strömkälla och bekräfta att laddningslampan är tänd när enheten är i "av"-läget. Om batteriet inte laddas ska du säkerställa att modellen du använder har ett batteri installerat innan du kontaktar din auktoriserade DeVilbiss Healthcare-leverantör.

**OBS!** Det interna uppladdningsbara batteriet innehåller förseglad batterisyra. Kontakta din lokala myndighet för anvisningar beträffande avyttring.

**OBS!** Koppla inte in AC-adaptorn i ett uttag som kontrolleras av en brytare för att säkerställa att strömförsörjningen sker kontinuerligt.

**OBS!** Anslut inte likströmsladdan till ett uttag som inte ger kontinuerlig strömförsörjning.

## Byta filterkassett (för en patient) på engångsbehållare

Byt ut filterkassetten om översvämning sker eller varannan månad beroende på vilket som sker först.

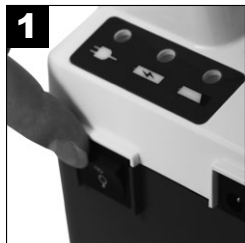

1 Stäng av "av" enheten.



2 Avlägsna filterkassetten och den 11,43 cm (4 1/2 tum) långa slangen.



3 Installera en ny kassett och slang.

**OBS!** Byt inte ut andra material på denna filterkassett. Utbyte kan leda till kontaminering eller låg prestanda. Använd endast DeVilbiss filterkassetter.

**OBS!** Filterkassetten innehåller ett hydrofobiskt filter. Om filtret blir vått kommer luftflödet att stoppas. Filterkassetten måste i sådant fall bytas ut. Ta inte bort filtret från filterkassetten.

**OBS!** Filterkassetten (7305D-635 12-pack) kan köpas från din auktoriserade DeVilbiss Healthcare-leverantör.

## Ändra bakteriefiltret (för en patient) på återanvändbar behållare

Byt ut bakteriefiltret om översvämning sker eller varannan månad beroende på vilket som sker först.



1 Turn unit "off".

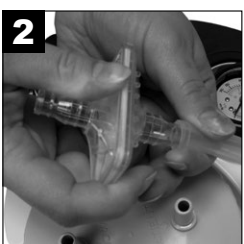

2 Ta bort filtret genom att koppla bort det från sugenheten och locket.



Byt ut det mot ett rent DeVilbiss-bakteriefiltret (osterilt) och montera tillbaka det på sugenheten och locket. Säkerställ att bakteriefiltrets klara sida är vänd mot knät och flaskan vid installationen. Kasta inte om filtrets riktning. Ytterligare filter (7305D-608 12-pack) kan köpas från din auktoriserade DeVilbiss Healthcare-leverantör.

**OBS!** Byt inte ut andra material på denna filterkassett. Utbyte kan leda till kontaminering eller låg prestanda. Använd endast DeVilbiss filterkassetter.

**OBS!** Bakteriefiltret måste bytas mellan patienter.

## Livslängd

- Sugenhetsens livslängd är 5 år.
- Batteriets livslängd är 200 urladdningscykler.
- Den återvinningsbara behållarens livslängd är 30 diskmaskinscykler.
- Den återvinningsbara behållarens livslängd är 30 autoklaveringscykler vid 121°C.

# RENGÖRINGSANVISNINGAR

## VARNING

Minimera risken för infektion från kontaminerad rengörings-/desinfektionslösning genom att bereda en ny lösning inför varje rengöring och kassera efter användande.

**OBS!** Desinfektionsinformationen baseras på anvisningarna i AARC Clinical Practice Guideline Suctioning of the Patient in the Home.

## Engångs uppsamlingsbehållare (med intern filterkassett)

**OBS!** Insamlingsbehållaren och locket för engångsbruk är avsedda för användning av en enda patient.



1 Stäng "av" enheten och minska vakuumet.

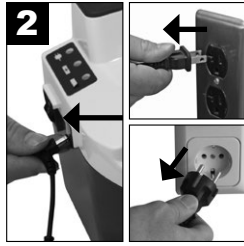

2 Koppla från strömkällan.

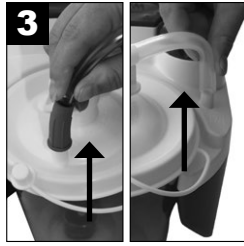

3 Koppla bort slangen och ta bort behållaren från hållaren.



4 Öppna locket försiktigt och töm ut innehållet.



5A Avlägsna filterkassetten och den 11,43 cm (4 1/2 tum) långa slangen (lägg åt sidan).



5B Filtret FÅR INTE bli vått. Filtermaterialet kan inte avlägsnas från knäet.



6 Tvätta behållaren, locket och stänkskyddet i varmt vatten/diskmedel. Skölj med rent, varmt vatten.



7 Blötlägg i en lösning av 1 del vinäger (>=5 % koncentrerad ättiksyra) och 3 delar vatten (55 °C-65 °C) under 60 minuter. Skölj med rent, varmt vatten och lufttorka.

**VARNING- Avlägsna inte flottörbollen från locket. Om flottörbollen avlägsnas kan den utgöra kvävningsrisk.**



**OBS!** den nedmonterade behållaren kan även diskas i diskmaskin, på översta hyllan och bara med ett program med en vattentemperatur på mellan 55 °C-65 °C.

## Återanvändbar behållare med externt bakteriefilter



1 Stäng "av" enheten och minska vakuumet.

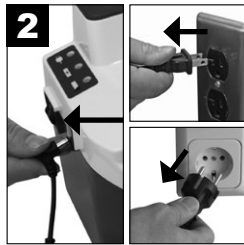

2 Koppla från strömkällan.

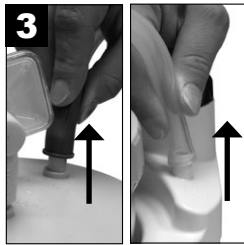

3 Koppla bort slangen och ta bort behållaren från hållaren.



4 Öppna locket försiktigt och töm ut innehållet.



5 Avlägsna bakteriefiltret, knäet och den 11,43 cm (4 1/2 tum) långa slangen och lägg åt sidan.



6 Tvätta burken, locket, o-ringen och överströmningsventilen med en lösning av varmt vatten med en mild rengöringsvätska (t.ex. Dawn eller Palmolive) och skölj med rent, varmt kranvatten. Desinficera sedan enheten med hjälp av en av följande metoder.

### Endast för användning på en patient:

1. Blötlägg i en lösning av 1 del vinäger (>=5 % koncentrerad ättiksyra) och 3 delar vatten (55 °C-65 °C) under 60 minuter. Skölj med rent, varmt vatten och lufttorka i ren miljö.
2. Blötlägg med ett kommersiellt (antibakteriellt) desinfektionsmedel. Iaktta desinfektionsmedeltillverkarens rekommenderade utspädningsförhållande och läs anvisningarna noga.

### För användning på flera patienter:

1. Efter det att delarna är fullständigt torra ska du placera burken och locket i en autoklav med den öppna änden neråtvänd. Säkerställ att delarna inte vidrör varandra. Kör en steriliseringscykel vid 121 °C (250 °F) i 15 minuter. **OBS!** Burken garanteras för upp till 30 cykler autoklavsterilisering under angivna förhållanden.
2. Kassera och byt ut filtret, slangen och knät mellan patienter.

## 1,8 m lång patientslang (för en patient)



Koppla bort från locket.



Skölj av ordentligt med varmt kranvatten.



Efter detta blötlägger du i en lösning av 1 del vinäger (>=5 % koncentrerad ättiksyra) och 3 delar vatten (55 °C-65 °C) under 60 minuter. Skölj med rent, varmt vatten och lufttorka.

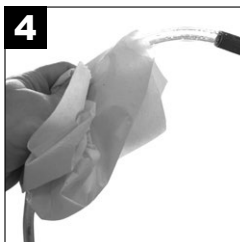

Torka rent utsidan med en ren, fuktig trasa.

## AC till DC-adapter



Koppla bort AC till DC-adaptorn från enheten och från strömkällan.

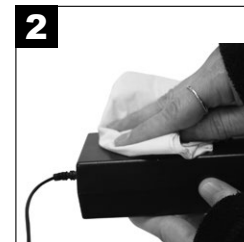
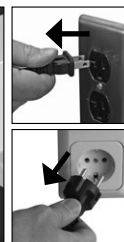

Torka av AC till DC-adaptorns hölje och sladdar med en torr trasa.

## Sugenhet (för en patient)

**FÖRSIKTIGHET** – Sänk inte ner enheten i vatten eftersom detta kommer att skada vakuumpumpen.

**OBS!**–Rengör inte enheten med rengöringsmedel eller desinfektionsmedel som innehåller ammoniak, bensen och/eller aceton.



Stäng "av" enheten och minska vakuuemet.

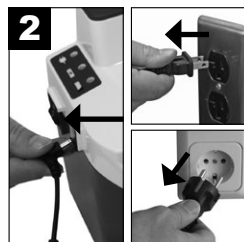

Koppla från strömkällan.



Torka av höljet med en ren trasa och ett kommersiellt (antibakteriellt) desinfektionsmedel.

## Bärfodral (för en patient)



Torka av med en ren trasa som fuktats med diskmedel eller desinfektionsmedel.

## Sugenhet (bruk på flera patienter)

### Rengöring och desinfektion i samband med byte av patient

DeVilbiss Healthcare rekommenderar att minst följande åtgärder vidtas av tillverkaren eller en kvalificerad tredje part mellan användningen av olika patienter.

**OBS!** När enheten används i enlighet med instruktionerna under normala förhållanden skyddas enhetens inre mot exponering för patogener av det inbyggda filtret i uppsamlingsbehållaren. Därför är det inte nödvändigt att desinficera de interna komponenterna.

**OBS!** Om enheten används utan det inbyggda filtret kan enhetens inre exponeras för patogener och enheten kan då inte desinficeras.

**OBS!** Om den nedan beskrivna fullständiga behandlingen med enheten inte kan utföras av en lämpligt utbildad individ ska enheten inte användas på en annan patient.

1. Använd desinfektionsmedel säkert. Läs alltid etiketten och produktinformationen före användning.
2. Bär alltid personlig skyddsutrustning när du utför detta förfarande. Använd passande handskar och skyddsglasögon. Täck över exponerad hud på armarna för att förhindra oavsiktlig kontakt med blekmedelslösning som har applicerats på enheten. Desinficera på en väl ventilerad plats.
3. Kassera samtliga tillbehör som inte lämpar sig för återanvändning. Detta inkluderar, men är inte begränsat till uppsamlingsbehållare, filter, slangar och bärfodral.
4. När strömbrytaren befinner sig i läget "av"-läget kan du koppla loss enheten från alla externa strömkällor.
5. Inspektera enheten för skada, saknade delar etc.
6. Rengör utsidan på koncentratorn med en ren, luddfri duk. Om mycket smutsig, rengör med en ren, luddfri duk fuktad med vatten. En mjuk borste fuktad med vatten kan användas för att ta bort smuts som är svår att avlägsna. Torka koncentratorn med en ren, luddfri duk om vatten användes för att avlägsna smutsen.
7. Använd 5,25 % klorblekmedel (Clorox Regular Liquid Bleach eller motsvarande). Blanda en (1) del blekmedel med fyra (4) delar vatten i lämplig ren behållare. Detta förhållande framställer en (1) del blekmedel till fem (5) totala delar lösning (1:5). Den totala volymen (mängden) med lösning som krävs avgörs av antalet enheter i behov av desinfektion. **OBS!** Ett alternativt, lämpligt kommersiellt (antibakteriellt) desinfektionsmedel som uppfyller kraven som anges i listan av "OBS!" nedan och som används i enlighet med de utspädningsförhållanden och instruktioner som rekommenderas av desinfektionsmedlets tillverkare.

**VAR FÖRSIKTIG!** Sänk inte ner enheten i vatten eftersom detta leder till skada i vakuumpumpen.

**OBS!** Rengör inte enheten med rengöringsmedel eller desinfektionsmedel som innehåller ammoniak, bensen och/eller aceton.

8. Applicera blekmedelslösningen jämnt över höljet och nätsladden genom att använda en ren, luddfri duk. Duken ska endast vara fuktad och inte droppa från lösningen. Använd inte sprejflaska för att applicera lösningen. Mätta inte enheten med lösningen. Undvik att övermätta höljets sömmar så att inga lösningsrester byggs upp i dessa områden.
9. Exponeringstiden för desinficeringslösningen ska vara som minst 10 minuter och som mest 15 minuter.
10. Efter den rekommenderade exponeringstiden ska alla yttre ytor på enheten torkas av med en ren, luddfri duk fuktad med dricksvatten som inte är varmare än rumstemperatur. Torka av enheten med en torr, ren, luddfri duk. Detta görs för att avlägsna rester som kan lämna fläckar eller en film på enheten, speciellt efter upprepade desinfektioner.

## Desinfektion

**OBS!** Desinfektion får endast utföras av tillverkaren eller av en individ med lämplig utbildning eller träning.

	Rekommenderat desinfektionsintervall	Antal desinfektionscykler	Kompatibel desinfektionsmetod
Hölje, nätsladd	Mellan patienter	20	Lösning med 1:5 klorblekning (5,25 %) och vatten, Mikrobac forte, Terralin Protect
Uppsamlingsbehållare, filter, slangar och bärfodral	Rengör inte, ersätt mellan patienter	E.t.	E.t.



## CHECKLISTA FÖR ÅTERFÖRSÄLJAREN

Ingen rutinmässig kalibrering eller service krävs förutsatt att enheten används i enlighet med tillverkarens anvisningar. I den händelse patienten byts måste anordningen renoveras för att skydda användaren. Renovering ska endast utföras av tillverkaren eller av återförsäljaren. Mellan patienter:

1. Inspektera enheten för skada, saknade delar etc.
2. Säkerställ att enheten och tillbehören är rena.
3. Använd en fristående vakuummätare för att verifiera att enheten genererar rätta vakuumnivåer i enlighet med Specifikationerna.
4. Släng och byt ut insamlingsbehållare, filter, slangar och bärväska mellan patienter.
5. Torka av ytan med en ren trasa som fuktats med desinfektionsmedel.

## FELSÖKNING

### FARA

Fara för elektriska stötar. Försök inte öppna eller ta av höljet. Enheten innehåller inga delar som ska manipuleras av användaren. Om enheten behöver service ska den returneras till en kvalificerad leverantör för DeVilbiss Healthcare eller ett auktoriserat serviceställe. Garantin upphör att gälla om någon har öppnat eller manipulerat enheten.

**OBS!** De Vilbiss-sugenheten innehåller inga delar som kan servas av användaren. Om du anser att enheten inte fungerar på avsett sätt, och INNAN DU RETURNERAR DEN TILL den DeVilbiss-återförsäljare DÅR DU KÖPTE DEN, ska du först kontrollera följande eventuella orsaker:

PROBLEM	ÅTGÄRD
Det går inte att slå på enheten när den är ansluten till elnätet. Den gröna externa strömindikatorn tänds inte.	1. Kontrollera elkällorna och anslutningarna. 2. Säkerställ att vägguttaget har strömförsörjning genom att koppla in en lampa.
Pumpen går men utan att suga.	1. Kontrollera att alla slangar är ordentligt anslutna. 2. Kontrollera slanganslutningarna för skada och läckage. 3. Säkerställ att flottöravstängningen på insamlingsbehållaren inte är aktiverad och att filterpatronen inte är tilltäppt. 4. Kontrollera att insamlingsbehållaren inte läcker och inte är sprucken.
Dålig sugeffekt.	1. Använd vakuumregleringen för att öka sugeffekten. 2. Kontrollera att systemet inte läcker.
Det går inte att slå på enheten (ingen extern strömförsörjning). Endast 7314P-serien	1. Kontrollera att batteriet är fullständigt laddat och/eller ladda batteriet.
Batteriet laddas inte (indikatorlamporna för extern strömförsörjning och laddning bör vara tändas i laddningsläget) Endast 7314P-serien	1. Verifiera att både indikatorn för extern strömförsörjning och indikatorn för laddning tänds. 2. Kontrollera elkällorna och anslutningarna. 3. Säkerställ att vägguttaget har strömförsörjning genom att koppla in en lampa.

## SPECIFIKATIONER/KLASSIFICERINGAR

Storlek (inklusive behållare)	8,3 H x 8,0 B x 8,5 D (21,1 cm x 20,3 cm x 21,6 cm) (exklusive adaptorn för växelström-till-likström)
Storlek (inklusive behållare)	7314P serien - 3 kg (exklusive adaptorn för växelström-till-likström) 7314D serien - 2 kg
Typisk bullernivå under drift	55 dBA
Strömförsörjningskrav	100-240V~, 50/60Hz, 1,2 A max  ; 12V ===; 33 W Max
Vakuumområde	50 till 550 mm Hg +/- 10%*
Luftflöde vid pumpintaget:	27 l/min (fritt flöde) typiskt (kan vara lägre vid drift med internt batteri)* ( <b>OBS!</b> Användning av Flovac-foder kan försämra apparatens prestanda.)
Kapacitet hos insamlingsbehållaren för engångsbruk	800 ml (cc)
Den återanvändbara insamlingsbehållarens kapacitet	1200 ml (cc)
<b>Garanti</b>	Begränsad 2-årsgaranti, exklusive internt batteri (endast 7314P-serien) och insamlingsbehållare
Internt batteri (Endast 7314P-serien)	90-dagarsgaranti
<b>Godkännanden</b>	IEC 60601-1:2005+AMD1:2012; EN 60601-1-2: 2015; ISO 10079-1:2015; IEC 60601-1-2:2014; IEC 60529:1989 +AMD1:1999 +AMD2:2013; IEC 60601-1-6:2010; IEC 60601-1-11:2015; IP22 ANPASSAS FÖR AAMI STD. ES 60601-1, AAMI STD. HA 60601-1-11, IEC STD. 60601-1-6, ISO STD. 10079-1 CERTIFIERAD FÖR CSA STD. C22.2 NO. 60601-1, NO. 60601-1-11, IEC STD. 60601-1-6, ISO STD. 10079-1 7314-serien överensstämmer med IEC 60601-1 tredje utgåvan
<b>Miljöförhållanden</b>	
Drifttemperaturområde	0 °C – 40 °C
Relativ luftfuktighet under drift	0-95 %
Atmosfärtryck under drift	10,2 psi (70 kPa) – 15,4 psi (106 kPa)
Förvarings- och transporttemperatur	-40 °C – 70 °C
Relativ luftfuktighet under förvaring och drift	0-95 %
Atmosfärtryck under förvaring och drift	7,3 psi (50 kPa) – 15,4 psi (106 kPa)



<b>Utrustningsklassificering</b>	
Avseende skydd mot elektrisk stöt	Klass II och med intern strömförsörjning
Graden av skydd mot elektrisk stöt	Typ BF-tillämpade artiklar
Grad av skydd mot inträngande av vätskor	IP22 och vanligt kraftaggregat
Driftsläge	Intermittent drift: 30 minuter på, 30 minuter av
Utrustningen är inte lämplig för användning i närhet av lättantändliga narkosgasblandningar som innehåller luft, syre eller kväveoxid.	
<b>ISO-klassificering</b>	
Högt flöde/högt vakuüm	
7314-serien - Eldriven medicinsk sugutrustning för icke-transportbruk i enlighet med EN ISO 10079-1:2015	

\* Förhållanden kan variera beroende på höjd över havet, barometertryck och temperatur.

## TVÅ ÅRS BEGRÄNSAD GARANTI

Kompressordelen av DeVilbiss Vacu-Aide QSU-sugenheten 7314-serien (exklusive inbyggda återladdningsbara batterier och insamlingsbehållare) garanteras vara fri från defekt konstruktion och material under en period på två år från inköpsdatum. Inbyggda återladdningsbara batterier garanteras för 90 dagar. Eventuella defekta delar kommer att repareras eller bytas ut (DeVilbiss Healthcare avgör vilket) om enheten inte har manipulerats eller använts på ett inkorrekt sätt under den perioden. Säkerställ att de tekniska felen inte beror på felaktig rengöring eller underlåtenhet att följa bruksanvisningen. Om en reparation visar sig vara nödvändig, kontakta din DeVilbiss Healthcare-leverantör eller DeVilbiss Healthcares serviceavdelning för vidare instruktioner: USA 800-338-1988 eller 814-443-4881, Europa +49-(0) 621-178-98-0.

**OBS!**– Se till att det finns ett daterat dokument med inköpsbevis för att bekräfta att enheten är inom garantiperioden på 2 år.

**OBS!**– Denna garanti täcker ej utlåning av en ersättningsenhet, kompensation för kostnader i samband med hyra då sagda enhet är på reparation eller kompensation för kostnader för arbete i samband med reparation eller utbyte av defekta delar.

INGA ANDRA UTTRYCKLIGA GARANTIER HAR UTFÄRDATS. UNDERFÖRSTÅDDA GARANTIER, INKLUSIVE GARANTIER OM ANVÄNDBARHET OCH LÄMPLIGHET FÖR ETT VISST SYFTE ÄR BEGRÄNSADE TILL SAMMA VARAKTIGHET SOM DEN SÄRSKILDA BEGRÄNSADE GARANTIN OCH I DEN GRAD DET ÄR TILLÅTET ENLIGT LAG EXKLUDERAS SAMTLIGA UNDERFÖRSTÅDDA GARANTIER. DETTA ÄR DEN ENDA GOTTGÖRELSEN OCH SKYLDIGHETEN VID FÖLJDSKADOR OCH TILLFÄLLIGA SKADOR EXKLUDERAS UNDER SAMTLIGA GARANTIER TILL DEN GRAD DET ÄR TILLÅTET ENLIGT LAG. VISSA STATER TILLÅTER EJ BEGRÄNSNINGAR MED AVSEENDE PÅ HUR LÄNGE EN UTTRYCKLIG GARANTI VARAR, ELLER BEGRÄNSNINGAR ELLER EXKLUSION AV FÖLJDSKADOR ELLER TILLFÄLLIGA SKADOR, SÅ BEGRÄNSNINGEN OVAN GÄLLER EVENTUELLT INTE DIG.

Denna garanti ger dig specifika juridiska rättigheter, och du kan också ha andra rättigheter som varierar från stat till stat.

### Anmärkning av tillverkaren

Tack för att du valt en DeVilbiss-sugenhet. Vi vill att du ska känna dig nöjd som kund. Om du har frågor eller kommentarer, skicka dem till oss på adressen som är angiven på baksidan av omslaget.

För service ska du kontakta en auktoriserad DeVilbiss-återförsäljare:

Telefon	Inköpsdatum	Serienummer
---------	-------------	-------------

## ELEKTROMAGNETISK KOMPABILITETSINFORMATION

### VARNING

 Inte MR-säker

Ta inte med enheten eller tillbehören till en miljö där magnetisk resonans (MR) finns närvarande, eftersom det kan leda till oacceptabel risk för patienter eller skada på Vacu-Aide eller MR-enheter. Enheten och tillbehören har inte utvärderats för säkerhet i en MR-miljö.

Använd inte enheten eller tillbehören i miljöer med elektromagnetisk utrustning såsom CT-skannrar, diatermi, RFID och elektromagnetiska säkerhetssystem (metalldetektorer) eftersom det kan leda till oacceptabel risk för patienten eller skada Vacu-Aide. Vissa elektromagnetiska källor kan vara otydliga, om du lägger märke till oförklarliga förändringar i prestandan av den här enheten, om det kommer ovanliga eller skarpa ljud ur den, koppla ur nätsladden och avbryt användning. Kontakta din hemsjukvårdsleverantör.

Denna enhet är lämplig för användning i hemmet och i hälsovårdsinrättningar förutom i närheten av aktiv KIRURGISK HÖGFREKVENSUSTRUSTNING och det RF-skyddade rummet i ett ME-SYSTEM för magnetisk resonanstomografi, där intensiteten av elektromagnetiska STÖRNINGAR är hög.

### Sladdar och maximal sladdlängd

Växelströmssladd (adapter för cigarettändaruttaget) #7304D-619 maximal längd = 2,2 meter

### VARNING

Användning av denna utrustning nära eller ovanpå annan utrustning bör undvikas eftersom det kan resultera i bristande funktion. Om sådan användning är nödvändig, ska denna utrustning och den andra utrustningen övervakas för att bekräfta att de fungerar som de ska.

### VARNING

Användning av andra tillbehör och sladdar än de som specificeras eller tillhandahålls av tillverkaren kan resultera i ökade elektromagnetiska utsläpp eller att utrustningen får försämrade elektromagnetisk immunitet och kan leda till felaktig drift.





















### VARNING

Bärbar utrustning för RF-kommunikation (inklusive kringutrustning som antennkablar och externa antenner) ska inte användas närmare någon del av Vacu-Aide än 30 cm (12 tum), inklusive kablar som specificerats av tillverkaren. Annars kan det leda till försämring av utrustningens prestanda.

## SISÄLLYSLUETTELO

IEC-Symbolit.....	FI - 31
Tärkeät turvatoimet.....	FI - 31
Kansainvälinen matkustus.....	FI - 32
Johdanto.....	FI - 32
Lisävarusteet/varaosat.....	FI - 32
7314 DeVilbiss-imulaitteen tärkeät osat.....	FI - 33
Käyttöönotto ja käyttö.....	FI - 34
Akun lataus ja suodattimen huolto.....	FI - 35
Puhdistusohjeet.....	FI - 36
Laitetoimittajan huomautukset.....	FI - 38
Vianmääritys.....	FI - 38
Tekniset tiedot / luokitukset.....	FI - 38
Takuu.....	FI - 39
Ohjeet ja valmistajan ilmoitus.....	FI - 39

## SYMBOLIEN MERKITYS

	Katso tarkat tiedot käyttöohjeista.		Keskipoitiivisen navan ilmaisin		Akun lataus
	Ennen käyttöä täytyy lukea käyttöohjeet. Tällä symbolilla on sininen tausta tuotteen etiketissä.		Tyyppin BF laitteisto, sovellettu osa		Alhainen lataustaso
	Valmistuspäivämäärä		"On"-kompessorori		Pidä kuivana
	Valmistaja		"Off"-kompessorori (ulkoinen akun lataus)		Älä anna kostua
	Tasavirta		Ulkoinen teho		Edustaja Euroopassa
	Vaihtovirta		Tuotenumero		Yhdysvaltain liittovaltion lain mukaan tämän laitteen saa myydä ainoastaan lääkäri tai lääkärin määräyksestä.
	Tukehtumisvaara – Pienet osat eivät sovi alle 3 vuoden ikäisille lapsille tai kenellekään muille, joilla on taipumus laittaa syötäväksi kelpaamaton esine suuhunsa.				
	Suojattu kiinteältä materiaailta, jonka koko $\geq 12,5$ mm ja suoraan putoavilta vesipisaroilta, kun aukkoa on kallistettu enintään 15°.				
	Tämä laite sisältää sähkö- ja/tai elektroniikkalaitteita, jotka on kierrätettävä Euroopan unionin sähkö- ja elektroniikkalaitteesta annetun WEEE-direktiivin 2012/19/EU mukaisesti				

## TÄRKEÄT TURVATOIMET

Perusturvatoimia on noudatettava aina, kun käytetään sähkötuotteita, etenkin kun läsnä on lapsia tai lemmikkieläimiä. Tärkeät tiedot on merkitty seuraavasti:

**VAARA** – Erittäin tärkeitä tietoja vaaratilanteista, jotka voivat aiheuttaa vakavan vamman tai kuoleman.

**VAROITUS** – Erittäin tärkeitä tietoja vaaroista, jotka voivat aiheuttaa vakavan vamman.

**HUOMIO** – Tietoja siitä, miten tuotteen vaurioituminen voidaan estää.

**HUOMAUTUS** – Tietoja, joihin tulee kiinnittää erityistä huomiota.

## LUE KAIKKI OHJEET ENNEN LAITTEEN KÄYTTÖÄ.

KÄYTTÄJÄN ON SAATAVA ASIANMUKAINEN KOULUTUS ENNEN LAITTEEN KÄYTTÖÄ.

## SÄILYTÄ NÄMÄ KÄYTTÖOHJEET.

### VAARA

**Sähkötapaturmavaaran pienentäminen:**

1. Älä käytä kylpiessä.
2. Älä sijoita tai säilytä tuotetta sellaisessa paikassa, jossa se voi pudota tai se voidaan vahingossa vetää kylpyammeeseen tai pesualtaaseen.
3. Älä upota tuotetta veteen tai muuhun nesteeseen.
4. Älä yritä nostaa veteen pudonnutta tuotetta. Irrota virtajohto heti pistorasiasta.

### VAROITUS

**Palovammojen, sähkötapaturman, allergian, tulipalon ja henkilövahinkojen vaaran pienentämiseksi:**

1. Tarkka valvonta on tarpeen aina, kun tuotetta käyttää lapsi tai fyysisesti rajoittuneet henkilöt, tai kun tuotetta käytetään lapselle tai fyysisesti rajoittuneelle henkilölle tai näiden lähellä.
2. Käytä tuotetta vain tässä käyttöohjeessa kuvailtuun käyttötarkoitukseen.
3. Pidä virtajohto poissa kuumentuneilta pinoilta.
4. Älä käytä tuotetta ollessasi väsynyt tai unessa.
5. Älä peitä laitetta tai vaihtovirta-tasavirtamuunninta virran ollessa käytössä.

6. Älä koskaan käytä tätä tuotetta, jos:
  - a. Siinä on vaurioitunut virtajohto tai pistotulppa.
  - b. Se ei toimi oikein.
  - c. Se on pudonnut tai vahingoittunut.
  - d. Se on pudonnut veteen.
 Palauta tuote sen sijaan DeVilbiss Healthcaren valtuutettuun huoltokeskukseen tutkimista ja korjaamista varten.
7. Tarkista keräysastia halkeamien varalta ennen jokaista käyttökertaa. Jos halkeamia on, älä käytä.
8. Yleisiä varotoimia on noudatettava hoidettaessa henkilöitä, joilla on jokin tarttuva sairaus, tai heidän hoidossaan käytettyjä välineitä käsiteltäessä.
9. Imuyskikköä ei saa sijoittaa tavalla, joka vaikeuttaisi verkkovirtajohdon irrottamista.
10. Kun laitetta käytetään äärimmäisissä käyttöolosuhteissa ja kantolaukussa, laitteen pintalämpötila voi ylittää arvon 73 °C.
11. Imuputki on pidettävä erillään muista järjestelmän osista sen varmistamiseksi, ettei sen lämpötila ylitä arvoa 43 °C ennen potilaskontaktia.
12. Käytettävä katetri on asetettava huolellisesti, jotta estetään kuristuminen/tukehtuminen.
13. Älä anna lasten leikkiä letkulla, sillä tämä voi johtaa kuristumiseen.
14. Konsultoi lääkäriä, jos laitteen käytöstä seuraa jokin allerginen reaktio.
15. Pidä imupumppu poissa lasten ja lemmikkieläinten ulottuvilta sekä erillään tuhoeläimistä.

**HUOMAUTUS**– Kaikki imupumpussa käytetyt materiaalit ovat lateksittomia.

## KANSAINVÄLINEN MATKUSTUS

7314-sarja on varustettu vaihtovirrasta tasavirtaan muuntajalla, joka mahdollistaa käytön kaikilla vaihtovirtajännitteillä (100–240 V AC, 50/60 Hz). Pistorasialliitäntään on kuitenkin käytettävä oikeanlaista virtajohtoa. Verkkovirta katkaistaan irrottamalla virtajohto pistorasiasta.

**HUOMAUTUS**– Tarkista virtajohdon soveltuvuus ennen käyttöä.

## JOHDANTO

DeVilbiss-imulaite on pienikokoinen lääketieteellinen imulaite, joka on suunniteltu luotettavaan, kannettavaan käyttöön. Tuotteen käyttöikä on mahdollisimman pitkä, kun näiden ohjeiden sisältämiä käyttö- ja huoltotoimenpiteitä noudatetaan. Tässä oppaassa annetaan yleiskatsaus imuyskikköä ja sen toiminnasta. Tarkempia ohjeita potilaan hoitoon liittyen saat laitteen toimittajalta.

### Käyttötarkoitukselauske

Laitte on tarkoitettu poistamaan nesteitä ilmasteistä tai hengitystykijärjestelmistä ja infektionesteitä haavoista. Laitte muodostaa alipaineen (tyhjiön), joka imee nesteet kertakäyttöisen keräysastian liitetyn letkuston kautta. Nesteet otetaan talteen keräyssäiliöön asianmukaista hävittämistä varten. Laitetta saa käyttää vain lääkärin määräyksestä.

### Vasta-aiheet (tilanteet, joissa laitetta ei saa käyttää)

Vacu-Aide QSU –laitetta ei pidä käyttää:

- rintakehän nesteiden juoksutukseen
- vatsan sisällön imemiseen nenän kautta

### VAARA

DeVilbiss-imulaite on alipaineimulaite, joka on suunniteltu keräämään syttymättömiä nesteitä vain lääketieteellisissä sovelluksissa. Väärä käyttötapa lääketieteellisissä sovelluksissa voi aiheuttaa loukkaantumisen tai kuoleman. Kaikki lääketieteelliset sovellukset:

1. Kaikki imutoiminnot on suoritettava tarkalleen valtuutetun lääketieteellisen elimen laatimien sovellettavien menettelytapojen mukaisesti.
2. Jotkin liitoskappaleet tai lisäosat eivät ehkä sovi mukana toimitettuihin letkuihin. Kaikki liitoskappaleet tai lisävarusteet on tarkistettava ennen käyttöä, jotta varmistetaan niiden sopivuus.

## LISÄVARUSTEET/VAIHTO-OSAT

Seuraavat varusteet voidaan ostaa erikseen 7314-sarjan DeVilbiss-imulaitteeseen lisävarusteina tai vaihto-osina:

Kuvaus	Osanro	Kuvaus	Osanro
1,83 m (6') pitkä potilasletku (Yhdysvallat)	SUCP TUBING 72	Vaihtovirta-tasavirtamuuntaja	7314P-613
1,83 m (6') pitkä potilasletku (Kansainvälinen)	6305D-611	Virtajohto Yhdysvallat varten	DV51D-606
Keräyssäiliösarja (sisäinen suodatinpatruuna, roiskesuoja, 800 ml:n säiliö, 4 1/2":n (11,43 cm) ja 6":n (1,8 m) letkut)	7305D-633	Virtajohto Manner-Eurooppa varten	DV51D-607
800 ml:n kertakäyttöinen säiliö, sisäinen suodatinpatruuna, roiskesuoja ja 4 1/2":n (11,43 cm) letku (48 kpl kutakin)	7305D-632	Virtajohto Iso-Britannia varten	DV51D-608
Suodatinpatruuna (12 kpl pakkaus) (Kertakäyttöisellä säiliöllä)	7305D-635	Virtajohto Australia varten	DV51D-609
Keräyssäiliösarja (1200 ml:n kestokäyttöinen säiliö, ulkoinen bakteerisuodatin, kulmaliitin, 4 1/2":n (11,43 cm) letku)	7314D-603	Virtajohto Brasiliaa varten	DV51D-612
1200 ml:n kestokäyttöinen säiliö (ulkoinen bakteerisuodatin, kulmaliitin, 4 1/2":n (11,43 cm) letku) (6 kpl pakkaus)	7314D-604	Virtajohto Japani varten	DV51D-613
Ulkoinen bakteerisuodatin (ei-steriili) (12 kpl pakkaus) kestokäyttöiseen säiliöön.	7305D-608	Virtajohto Kiinaa varten	DV51D-614
Kantolaukku	7314D-606	Virtajohto Argentiinaa varten	180-0006-011
12 V tasavirtajohto (1 kutakin)	7304D-619		

**HUOMAUTUS**– Muiden kuin tässä käyttöoppaassa tai viitatuissa dokumenteissa käytettyjen sähköjohtojen ja lisävarusteiden käyttö saattaa aiheuttaa sähkömagneettisten päästöjen lisääntymistä tuotteesta ja tuotteen sähkömagneettisen immuniteetin laskua.

## TÄRKEÄT OSAT

### 7314-sarjan DeVilbiss Vacu-Aide QSU-imulaite

#### Kertakäyttöinen säiliö ja sisäinen suodatinpatruuna

1. Alipainemittari
  2. Alipaineen säätövalitsin
  3. 1,83 m (6') pitkä potilasletku
  4. Potilaan letkuliitin
  5. Kertakäyttöinen säiliö ja kansi (kannessa uimurin sammutus kiinteänä) ja suodatinpatruuna
  6. Suodatinpatruuna ja 4 1/2":n (11,43 cm) letku
  7. Tasavirtatulo (sivussa)
  8. Virtakytkin
  9. LED-merkkivalot
- Vaihtovirta-tasavirtamuuntaja (ei kuvassa)  
Tasavirtajohto (ei kuvassa) valinnainen  
Sisäinen ladattava akku (ei kuvassa) vain 7314P-sarja  
Kantolaukku (ei kuvassa) vain 7314P-sarja

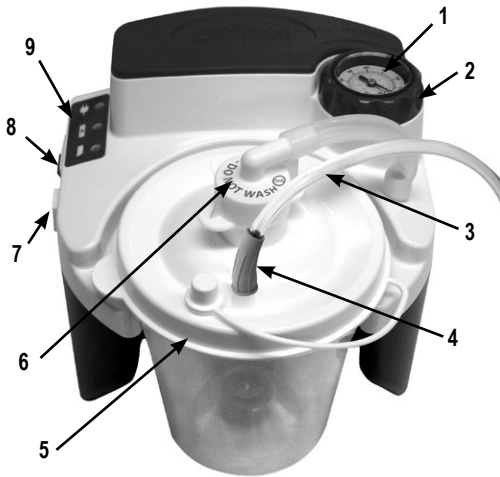

#### Kestokäyttöinen säiliö ja ulkoinen bakteerisuodatin

1. Alipainemittari
  2. Alipaineen säätövalitsin
  3. 4 1/2":n (11,43 cm) liitäntäletku
  4. Ulkoinen bakteerisuodatin
  5. Potilaan letkuliitin
  6. 1,83 m (6') pitkä potilasletku
  7. Kansi
  8. Tasavirtatulo (sivussa)
  9. Virtakytkin
  10. LED-merkkivalot
- Vaihtovirta-tasavirtamuuntaja (ei kuvassa)  
Tasavirtajohto (ei kuvassa) valinnainen  
Sisäinen ladattava akku (ei kuvassa) vain 7314P-sarja  
Kantolaukku (ei kuvassa) vain 7314P-sarja

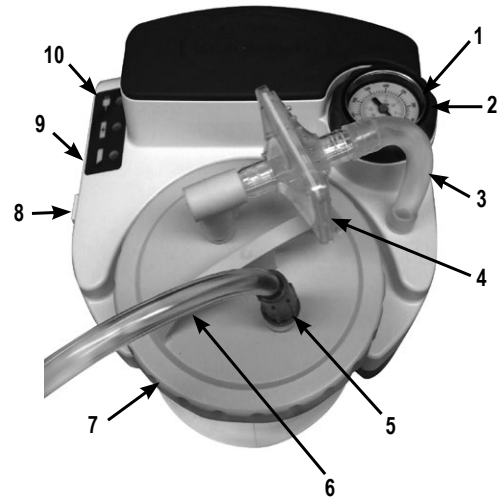

#### Kertakäyttöinen säiliö, sisäinen suodatinpatruuna ja roiskesuoja

1. 4 1/2":n (11,43 cm) liitäntäletku
2. Suodatinpatruuna (Älä anna kostua)
3. Kansi
4. Purkki
5. Roiskesuoja
6. Potilaan letkuliitin



#### Kestokäyttöinen säiliö ja ulkoinen bakteerisuodatin

1. 4 1/2":n (11,43 cm) liitäntäletku
2. Kansi ja o-renkas
3. Ylivirtausventtiili
4. Purkki
5. Potilaan letkuliitin
6. Kulmaliitin
7. Bakteerisuodatin

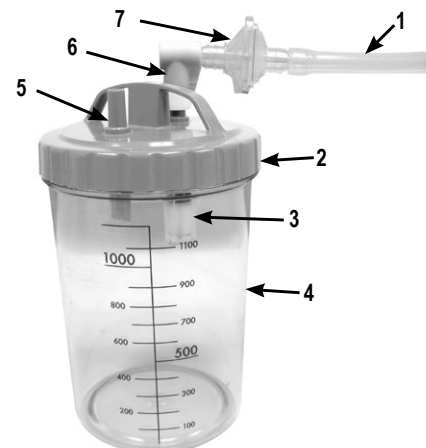

# KÄYTTÖNOTTO JA KÄYTTÖ

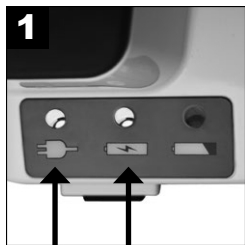

1 Lataa akku täyteen 17 TUNTIA. (vain 7314P-sarja)

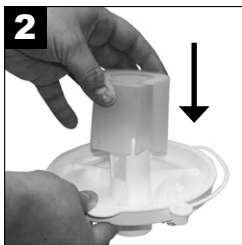

2 Varmista, että roiskeuoja (jos on) on kiinnitetty tukevasti suodatinpatruunan päälle kannen sisäpuolelle.



3 Kiinnitä kansi säiliöön.



4 Aseta säiliö pidikkeeseen ja työnnä varovasti paikalleen. **HUOMAUTUS** – Älä käytä liikaa voimaa. Jos säiliötä painetaan liian voimakkaasti, voi syntyä vuoto tai imu voi lakata.



5A **Kertakäyttöinen säiliö, jossa sisäinen suodatinpatruunan liitäntä:** Liitä 4 1/2":n (11,43 cm) letku suodatinpatruunasta laitteessa olevaan letkuliittimeen.



5B **Kestokäyttöinen säiliö, jossa ulkoinen bakteerisuodattimen liitäntä:** Liitä 4 1/2":n (11,43 cm) letkun toinen pää letkuliittimeen, ja liitä sitten toinen pää bakteerisuodattimeen. Varmista, että bakteerisuodattimen kirkas puoli on asennettaessa kulmaliittimeen ja pulloon päin. Älä vaihda suodattimen suuntaa. Bakteerisuodatin tulee liittää tämän jälkeen 90° kulmaliittimeen, ja kulmaliitin tulee liittää sen säiliön kannen yläosaan, jossa lukee <Tyhjiö>.



5C



6 Liitä 1,83 m (6") potilasletku säiliön aukkoon, jossa on merkintä <Patient> [Potilas].



7 Varmista, että virtakytkin on asennossa  pois.

**HUOMAUTUS** – Tarkasta imuletkusto ja säiliö vuotojen, murtumien jne. varalta, jotta varmistetaan, että kaikki liitännät ovat pitäviä ja vuodottomia ennen käyttöä.



7A **7314P** - Valitse haluttu virtalähde. (Ohita vaihe 8, jos käytät sisäistä akkua.)



7B **7314D-sarja** (ei-akkumerkki)



8 Jos käytössä on vaihtovirta tai tasavirta, liitä pieni liitin laitteen sivussa olevaan tasavirtaliitäntään.

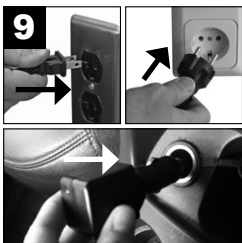

9 Liitä toinen pää vaihtovirtapistorasiaan tai tasavirtaliitäntään.

**HUOMAUTUS** – Vaihtovirtamuuntajaa kosketettaessa se saattaa tuntua lämpimältä ladattaessa tai laitetta käytettäessä. Tämä on normaalia.



10 Kytke laite  päälle.



11 Säädä imutaso.



12 Tarkasta imutaso. **HUOMAUTUS** – Tarkista aina imutaso ennen aloittamista peittämällä potilasletkun avoin pää ja samalla seuraamalla mittaria. Säädä valitsin halutulle tasolle.

## VAROITUS

Jos laite ei saa virtaa ulkoisesta lähteestä tai akkua ei ole ladattu uudelleen, akun alhaisen varauksen merkkivalo palaa ja laitteen suorituskyky heikkenee nopeasti. Vaihda välittömästi toiseen virtalähteeseen, kun akun alhaisen varauksen merkkivalo syttyy, jotta vältetään imutoiminnon keskeytyminen.

**HUOMAUTUS** – Alipaine (negatiivinen paine) on asetettava lääkärin tai muun pätevän terveydenhuollon ammattilaisen ohjeistuksen mukaisesti. Asiantuntijoiden julkaistun yleisen mielipiteen mukaan imun alipaine tulisi asettaa niin alhaiseksi kuin mahdollista eritteiden tehokkaan poistamisen mahdollistamiseksi.<sup>1</sup> Trakeaaliosassa ja/tai endotrakeaaliosassa imussa alipaineeksi (negatiiviseksi paineeksi) suositellaan alle 100 mmHg pikkulapsilla, alle 120 mmHg lapsilla ja alle 150 mmHg aikuisilla.<sup>2</sup>

**HUOMAUTUS** – Mittari on ainoastaan viitetarkoitukseen. Jos laite putoaa ja iskeytyy lujasti lattiaan, mittarin tarkkuus on tarkistettava.

**HUOMIO** – Kun automaattinen uimurin sammutus on aktivoitu, keräyssäiliön sisältö on tyhjennettävä. Imutoiminnon jatkaminen vahingoittaa alipainepumppua.

**HUOMIO** – Jos nestettä imeytyy takaisin laitteeseen, laitteen toimittajan on huollettava laite, muutoin seurauksena voi olla alipainepumpun vaurioituminen.

## VAROITUS

Tämä laite on luokiteltu jaksottaiseen käyttöön, kuten sen teknisissä tiedoissa on ilmoitettu. Laitetta ei saa käyttää ilman virtausta (tai kun imuportti on suljettu). Jatkuva käyttö näissä olosuhteissa voi aiheuttaa laitteen sammumisen ylikuumenemisen seurauksena tai vahingoittaa laitetta.

<sup>1</sup> AARC Clinical Practice Guideline. Endotracheal Suctioning of Mechanically Ventilated Patients With Artificial Airways-2020. Respir Care 2010;55(6): 758- 764.

<sup>2</sup> AARC Clinical Practice Guideline. Nasotracheal Suctioning-2004 Revision & Update. Respir Care 2004;49(9): 1080-1084

# AKUN LATAUS JA SUODATTIMEN HUOLTO

## Akun lataus (vain 7314P-sarja)

7314P-sarjassa laitteet on varustettu tehtaassa asennetulla ladattavalla akulla. Laitteeseen syttyä valo ilmaisee alhaisen akun tilan ja latauksen.

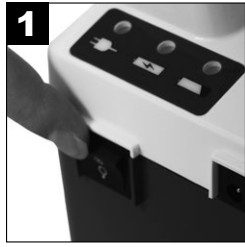

Varmista, että virtakytkin on asennossa  pois.

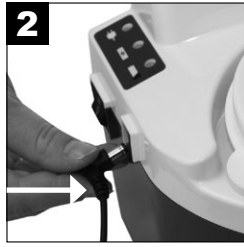

Liitä vaihtovirta- tai tasavirtamuuntimen pieni liitin tasavirtalatuun.

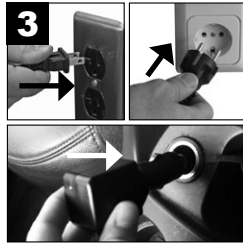

Liitä toinen pää vaihtovirtapistorasiaan tai tasavirtaliitäntään.

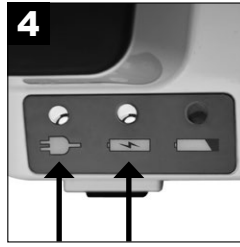

Akun lataaminen alkaa. Täysi lataus kestää 17 tuntia.

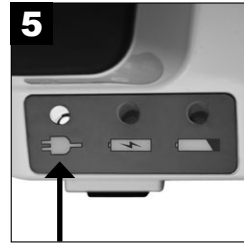

Akun lataus valmis.

### LED-merkkivalojen kuvaukset:



**Vihreä** – Palaa, kun laitteeseen tulee teho ulkoisesti vaihtovirta- tai tasavirtalähteestä.



**Keltainen** – Akkua ladataan. Valo sammuu, kun akku on täyteen ladattu.



**Punainen** – Akun varaus on alhainen. Etsi toinen virtälähde ja lataa akku mahdollisimman nopeasti, kun valo syttyy.

**HUOMAUTUS**– Lataa akkua vähintään 17 tuntia ennen ensimmäistä käyttökertaa.

**HUOMAUTUS**– Lataa akku aina käytön jälkeen täyteen. Kun latauksen merkkivalo sammuu, laite jatkaa akun ylläpitolatausta, joten pidä laite kytkettynä verkkovirtaan silloinkin, kun sitä ei käytetä.

**HUOMIO**– Akun varauksen täydellinen tyhjentymisen lyhentää akun käyttöikä. Älä käytä laitetta muutamaa minuuttia kauemmin, jos akun vähäisen latauksen merkkivalo palaa. Lataa akku uudelleen mahdollisimman nopeasti.

**HUOMAUTUS**– Laitteen toiminta-aika lyhenee, kun akku vanhenee.

**HUOMAUTUS**– Laitteen toiminta-aika lyhenee myös, jos akun annetaan olla tyhjänä pitkää aikaa.

**HUOMAUTUS SÄILYTYKSESTÄ**– Akkua tulee ladata vähintään 17 tuntia ennen varastointia ja vähintään kerran 6 kuukaudessa. Tärkeää – Jos akku on ollut lataamatta yli 6 kuukautta, se voi antaa edelleen täyden toiminta-ajan, jos se ladataan täyteen ja lataus puretaan tyhjiin 3 kertaa.

**HUOMAUTUS**– Täyteen ladattu akku toimii jatkuvalla tasolla noin 60 minuuttia alipainetason ollessa nolla (vapaa virtaus). Toiminta-aika lyhenee korkeammilla alipainetasoilla.

**HUOMAUTUS**– Kun lataat akun, käytä ulkoista tehonlähdettä ja tarkista, että latausvalo syttyy palamaan, kun laite on "Off" (Pois) -asennossa. Jollei akku lataudu, ota yhteys valtuutettuun DeVilbiss Healthcare toimittajaan. Jos akku ei lataudu, varmista, että käyttämäsi malliin on asennettu akku, ennen kuin otat yhteyttä valtuutettuun DeVilbiss Healthcare -toimittajaan.

**HUOMAUTUS**– Sisäinen ladattava akku on suljettu lyijyakku. Ota yhteys paikallisviranomaisiin oikean hävitystavan selvittämiseksi.

**HUOMAUTUS**– Älä liitä vaihtovirtasovittinta kytkimellä ohjattuun pistorasiaan, jotta varmistetaan laitteen jatkuva virransaanti.

**HUOMAUTUS**– Älä liitä tasavirtajohtoa virtalähteeseen, joka ei saa jatkuvasti virtaa.

## Kertakäyttöisen säiliön (yhdellä potilaalla käytettävän) suodatinpatruunan vaihtaminen

Vaihda suodatinpatruuna, jos esiintyy ylivirtausta, tai kerran kahdessa kuukaudessa, kumpi sitten tapahtuukin ensin.

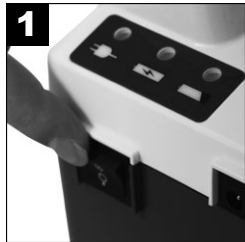

Kytke laite  pois päältä.



Irrota suodatinpatruuna ja 4 1/2":n (11,43 cm) letku.



Asenna uusi patruuna ja letkusto.

**HUOMAUTUS**– Älä korvaa tätä suodatinpatruunaa millään muulla materiaalilla. Korvaaminen saattaa aiheuttaa kontaminaation tai suorituskyvyn heikentymisen. Käytä vain DeVilbiss-suodatinpatruunoita.

**HUOMAUTUS**– Suodatinpatruunassa on vettähylyvä suodatin. Jos suodatinmateriaali kastuu, ilmanvirtaus pysähtyy. Suodatinpatruuna on silloin vaihdettava. Älä irrota suodatinta suodatinpatruunasta.

**HUOMAUTUS**– Lisäsuodattimia (7305D-635 12 kpl pakkaus) voi ostaa valtuutetulta DeVilbiss Healthcare -toimittajalta.

## Kestokäyttöisen säiliön (yhdellä potilaalla käytettävän) bakteerisuodattimen vaihtaminen

Vaihda bakteerisuodatin, jos esiintyy ylivirtausta, tai kerran kahdessa kuukaudessa, kumpi sitten tapahtuukin ensin.



Kytke laite  pois päältä.

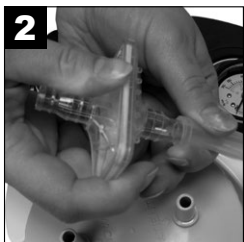

Irrota suodatin kytkemällä se irti imulaitteesta ja kansikokoonpanosta.

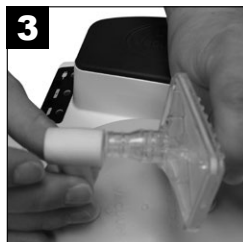

Vaihda puhtaaseen DeVilbiss-bakteerisuodattimeen (epästeriili) ja kiinnitä imulaitteeseen ja kanteen. Varmista, että bakteerisuodattimen kirkas puoli on asennettaessa kulumaliitteeseen ja pullon päin. Älä vaihda suodattimen suuntaa. Lisäsuodattimia (7305D-608 12 kpl pakkaus) voi ostaa valtuutetulta DeVilbiss Healthcare -toimittajalta.

**HUOMAUTUS**– Älä korvaa tätä suodatinpatruunaa millään muulla materiaalilla. Korvaaminen saattaa aiheuttaa kontaminaation tai suorituskyvyn heikentymisen. Käytä vain DeVilbiss-suodatinpatruunoita.

**HUOMAUTUS**– Bakteerisuodatin täytyy vaihtaa potilaiden välillä.

## Käyttöikä

- Imuyksikön käyttöikä on 5 vuotta.
- Akun käyttöikä on 200 varauksen purkamiskertaa.
- Hävitettävän säiliön käyttöikä on 30 pesukertaa astianpesukoneessa.
- Kestokäyttöisen säiliön käyttöikä on 30 autoklaavauskertaa 121 °C:ssa.

## VAROITUS

Valmistele jokaista puhdistusta varten uusi liuos ja hävitä liuos jokaisen käyttökerran jälkeen. Näin vältetään saastuneiden puhdistus-/desinfointiliuosten aiheuttama infektioriski.

**HUOMAUTUS**– Desinfointitiedot perustuvat AARC:n kliinisen toiminnan ohjeiden mukaista potilaaseen kotona tehtävien imutoimintojen suorittamista koskevaan standardiin.

## Kertakäyttöinen keräyssäiliö, jossa sisäinen suodatinpatruuna

**HUOMAUTUS** – Kertakäyttöinen keräyssäiliö ja kansi on tarkoitettu ainoastaan potilaskohtaiseen käyttöön.



1 Sammuta laite pois ja anna imun laskea.

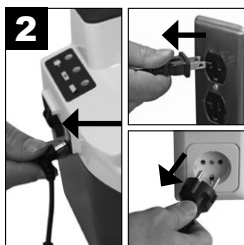

2 Kytke irti virtalähteestä.

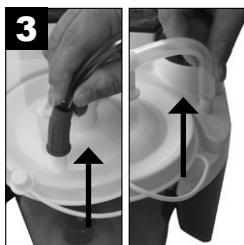

3 Kytke letkut irti ja irrota säiliö pidikkeestä.



4 Irrota kansi huolellisesti ja tyhjennä sisältö.



5A Irrota suodatinpatruuna ja 4 1/2":n (11,43 cm) letku, ja aseta ne sivuun.



5B Suodatin EI SAA kastua. Suodatuserä materiaalia ei voi poistaa putken taiteesta.



6 Pese säiliö, kansi ja roiskesuoja lämpimällä vedellä ja astianpesuaineella. Huuhtelee puhtaalla, lämpimällä vedellä.



7 Liota 60 minuutin ajan liuoksessa, jossa on 1 osa etikkaa (>=5% etikkahappopitoisuus) ja 3 osaa vettä (55°C-65°C). Huuhtelee puhtaalla lämpimällä ja anna kuivua.

**VAROITUS**- Älä irrota uimuripalloa kannesta. Jos uimuripallo irrotetaan, se saattaa muodostaa tukehtumisriskin.



**HUOMAUTUS**– Puretun kammion voidaan pestä myös kerran viikossa astianpesukoneessa, vain lyhyellä käyttämällä jaksoa, jossa veden lämpötila on välillä 55°C-65°C.

## Kestokäyttöinen säiliö ja ulkoinen bakteerisuodatin



1 Sammuta laite pois ja anna imun laskea.

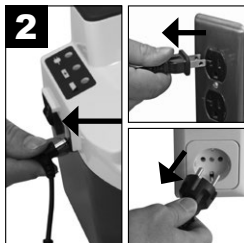

2 Kytke irti virtalähteestä.

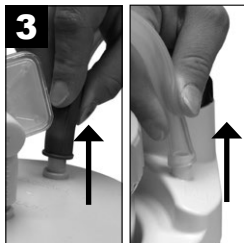

3 Kytke letkut irti ja irrota säiliö pidikkeestä.



4 Irrota kansi huolellisesti ja tyhjennä sisältö.



5 Irrota bakteerisuodatin, kulmaliitin ja 4 1/2":n (11,43 cm) letku, ja aseta ne sivuun.



6 Pese astia, kansi, o-ringas ja ylivuotoventtiili lämpimän veden ja miedon nestemäisen pesuaineen (esim. Palmolive) seoksella ja huuhtelee puhtaalla, lämpimällä vesihohtovedellä. Desinfioi sen jälkeen käyttämällä jotakin seuraavista menetelmistä.

### Potilaskohtaiseen käyttöön:

1. Liota 60 minuutin ajan liuoksessa, jossa on 1 osa etikkaa (>=5% etikkahappopitoisuus) ja veden lämpötila (55°C-65°C). Huuhtelee puhtaalla, lämpimällä vedellä ja anna kuivua puhtaassa ympäristössä.
2. Liota kaupallisella (bakteereja tappavalla) desinfointiaineella. Noudata huolellisesti desinfointiaineen valmistajan suosittelemia laimennussuhteita ja ohjeita.

### Useille potilaille käyttöön:

1. Kun osat ovat täysin kuivia, aseta purkki ja kansi painesäiliöön niin, että avoin pää on alaspäin. Varmista, että osat eivät kosketa toisiaan. Suorita yhtä sterilointihöyryjaksoa 121 °C:n (250 °F) lämpötilassa 15 minuutin ajan. **HUOMAUTUS**– Purkille taataan enintään 30 jaksoa painesäiliösterilointia ilmaistuissa olosuhteissa.
2. Hävitä ja vaihda suodatin, letku ja kulmaliitin potilaiden välillä.



## 1,8 m potilasletku (yhdellä potilaalla käytettävä)



1 Irrota kannesta.



2 Huuhtele perusteellisesti juoksevilla lämpimällä vesijohtovedellä.



3 Seuraa liottamalla 60 minuutin ajan liuoksessa, jossa on 1 osa etikkaa (>=5% etikkahappopitoisuus) ja veden lämpötila (55°C-65°C). Huuhtele puhtaalla, lämpimällä vedellä ja anna kuivua.

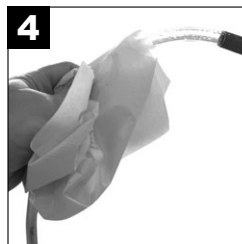

4 Pidä ulkopinta puhtaana kuivaamalla se puhtaalla, kuivalla liinalla.

## Vaihtovirta-tasavirtamuuntaja



1 Irrota vaihtovirta-tasavirtamuuntaja laitteesta ja virtalähteestä.

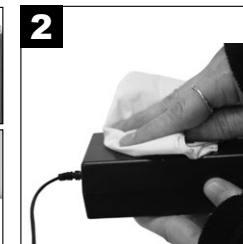
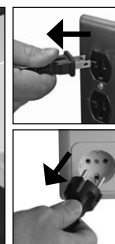

2 Pyyhi vaihtovirta-tasavirtamuuntajan kotelo ja johdot kuivalla liinalla.

## Imulaite (yhdellä potilaalla käytettävä)

**HUOMIO**– Älä upota veteen, koska tämä voi vaurioittaa alipainepumppua.

**HUOMAUTUS**– Älä käytä laitteen puhdistukseen puhdistus- tai desinfiointiaineita, jotka sisältävät ammoniakkia, bentseeniä ja/tai asetonia.



1 Sammuta laite  pois ja anna imun laskea.

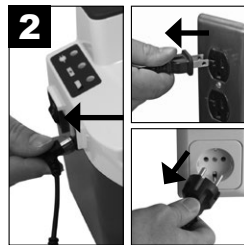

2 Kytke irti virtalähteestä.



3 Pyyhi kotelointi puhtaalla liinalla ja jollain kaupallisella (bakteereja tappavalla) desinfiointiaineella.

## Kantolaukku (yhdellä potilaalla käytettävä)



1 Pyyhi puhtaalla, pesuaineeseen tai desinfiointiaineeseen kastetulla liinalla.

## Imulaite (useamman potilaan käytössä)

### Laitteen puhdistus- ja desinfiointi potilasvaihdon yhteydessä

DeVilbiss Healthcare suosittelee, että valmistaja tai pätevä kolmas taho tekee vähintään seuraavat toimenpiteet laitetta käyttävän potilaan vaihtuessa.

**HUOMAUTUS**– Kun laitetta käytetään ohjeiden mukaisesti normaaleissa olosuhteissa, keräyssäiliön linjasuodatin suojaa laitteen sisäosia patogeeneille altistumiselta, joten sisäosien desinfiointi ei ole tarpeellista.

**HUOMAUTUS**– Jos laitetta on käytetty ilman linjasuodatinta, laitteen sisäosa voi olla altistunut patogeeneille, eikä laitetta voida desinfioida.

**HUOMAUTUS**– Jos asianmukaisesti koulutettu henkilö ei voi suorittaa koko seuraavassa kuvattua laitteen käsittelyä, laitetta ei saa käyttää toisella potilaalla.

1. Käytä desinfiointiaineita turvallisesti. Lue aina pakkausmerkinnät ja tuotetiedot ennen käyttöä.
2. Käytä näiden toimenpiteiden aikana aina henkilönsuojaimia. Käytä soveltuvia käsineitä ja suojalaseja. Peitä käsivarsien paljas iho, ettei iho joudu vahingossa kosketuksiin laitteeseen levitetyn valkaisuaineliuoksen kanssa. Suorita desinfiointi hyvin tuulettuvassa paikassa.
3. Hävitä kaikki lisävarusteet, jotka eivät sovellu uudelleenkäyttöön. Tämä kattaa muun muassa keräyssäiliön, suodattimen, letkut ja kantokotelon.
4. Irrota laite kaikista ulkoisista virtalähteistä virtakytkin "Off"-asennossa.
5. Tarkasta laite silmämääräisesti vaurioiden, puuttuvien osien jne. varalta.
6. Puhdista laitteen ulkopinnat nukkaamattomalla liinalla. Poista runsaampi lika vedellä kostutetulla nukkaamattomalla liinalla. Pintytyneen lian poistamiseen voidaan käyttää pehmeäharjaksista vedellä kostutettua harjaa. Kuivaa laite puhtaalla nukkaamattomalla liinalla, jos lian poistamiseen käytettiin vettä.
7. Käytä 5,25-prosenttista kloorivalkaisuainetta (Clorox Regular Liquid Bleachiä tai vastaavaa). Sekoita yksi (1) osa valkaisuainetta neljään (4) osaan vettä soveltuvassa puhtaassa astiassa. Sekoitussuhde tuottaa (1:5) liuoksen, josta on valkaisuainetta yksi viidesosa (1/5). Tarvittava liuoksen kokonaismäärä määräytyy desinfiointivien laitteiden lukumäärän mukaan. **HUOMAUTUS**– Voit käyttää myös muuta soveltuvaa kaupallista (bakteereja tappavaa) desinfiointiainetta, joka täyttää alla olevassa HUOMAUTUKSESSA mainitut vaatimukset. Käytä desinfiointiainetta valmistajan suosittelemia laimennussuhteita ja ohjeita noudattaen.

**HUOMIO**– Älä upota laitetta veteen, koska tämä vaurioittaa alipainepumppua.

**HUOMAUTUS**– Älä käytä laitteen puhdistukseen puhdistus- tai desinfiointiaineita, jotka sisältävät ammoniakkia, bentseeniä ja/tai asetonia.

8. Levitä valkaisuaineliuos tasaisesti kotelon ja virtajohdon pintaan puhtaalla nukkaamattomalla liinalla. Kostuta liina vain kevyesti, ei niin, että liuosta valuu siitä. Älä käytä liuoksen levittämiseen suihkepulloa. Älä kastele laitetta läpimäräksi liuoksella. Älä kastele kotelon saumoja liikaa, ettei niihin kerry liuosjäämiä.
9. Desinfiointiaineen annetaan vaikuttaa vähintään 10 ja enintään 15 minuuttia.
10. Suositellun vaikutusajan kuluttua kaikki laitteen ulkopinnat pyyhitään puhtaalla nukkaamattomalla liinalla, joka on kostutettu juomakelpoisella, enintään huoneenlämpöisellä vedellä. Kuivaa laite kuivalla nukkaamattomalla liinalla. Tämä poistaa jäämät, jotka voivat jättää tahroja tai kalvon laitteen pinnalle etenkin useiden desinfiointikertojen jälkeen.

## Desinfiointi

**HUOMAUTUS**– Desinfiointikäsitteily voi tehdä vain valmistaja tai asianmukaisesti koulutettu henkilö.

	Suosittelut desinfiointiväli	Desinfiointijaksojen määrä	Yhteensopiva desinfiointimenetelmä
Kotelo, virtajohto	Potilaiden välillä	20	1:5 liuos kloorivalkaisuainetta (5,25 %) ja vettä, esim. Mikrobac forte, Terralin Protect
Keräyssäiliö, suodatin, letkut ja kantokotelo	Älä puhdisti; vaihda potilaiden välillä	Ei koske.	Ei koske.

## LAITETOIMITTAJAN HUOMAUTUKSET

Rutiinomaista kalibrointia tai huoltoa ei tarvita, jos laitetta on käytetty valmistajan ohjeiden mukaisesti. Potilaan vaihtuessa laite täytyy kunnostaa uudelleen käyttäjän suojelemiseksi. Kunnostuksen hoitaa joko valmistaja tai palveluntarjoaja. Potilaiden välillä:

1. Tarkista silmämääräisesti laite vaurioiden, puuttuvien osien jne. varalta.
2. Varmista, että laite ja lisäosat ovat puhtaat.
3. Käytä erillistä alipainemittaria varmistaaksesi, että laite tuottaa Teknisissä tiedoissa määritellyn soveltuvan alipainetason.
4. Vaihda ja hävitä keräyssäiliö, suodatin, putket ja kantokotelo aina potilaan vaihtuessa.
5. Pyyhi pinta puhtaalla, desinfiointiaineella kostutetulla liinalla.

## VIANMÄÄRITYS

### VAARA

**Sähköiskun vaara.** Älä yritä avata tai irrottaa koteloa. Kotelossa ei ole käyttäjän huollettavissa olevia osia. Jos laite vaatii huoltoa, palauta se valtuutetulle DeVilbiss Healthcaren toimittajalle tai valtuutettuun huoltokeskukseen. Laitteen avaaminen tai vahingollinen käsittely mitätöi takuun.

**HUOMAUTUS**– DeVilbiss-imulaite ei sisällä käyttäjän huollettavissa olevia osia. Jos laite ei mielestäsi toimi oikein, tarkista seuraavat seikat ENNEN KUIN PALAUTAT LAITTEET DeVilbiss Healthcare -JÄLLEENMYYJÄLLES!

ONGELMA	RATKAISU
Laite ei käynnisty, vaikka siihen on kytketty ulkoinen virta. Vihreä ulkoinen virtavalvo ei pala.	1. Tarkista virtalähteet ja kytkennät. 2. Tarkista pistorasian virranjakelu kytkemällä seinään lamppu.
Pumppu toimii, mutta laite ei ime.	1. Tarkista, että kaikki letkut on kiinnitetty huolellisesti. 2. Tarkista letkujen kytkennät vaurioiden tai vuotojen varalta. 3. Varmista, että keräyssäiliössä oleva virtauksen estäjä ei ole päällä ja ettei suodatin ole tukossa. 4. Tarkista keräyssäiliöt vuotojen tai halkeamien varalta.
Tehoton imu.	1. Käytä imun säätövalitsinta lisätäksesi imua. 2. Tarkista järjestelmä vuotojen varalta.
Laite ei käynnisty (ulkoista virtaa ei ole). Vain 7314P-sarja	1. Tarkista, että akku on täysi ja/tai lataa akku.
Akku ei lataudu (ulkoisten virta- ja latausvalojen tulisi olla päällä latauksen aikana) Vain 7314P-sarja	1. Varmista, että ulkoiset virta- ja latausvalot palavat. 2. Tarkista virtalähteet ja kytkennät. 3. Tarkista pistorasian virranjakelu kytkemällä seinään lamppu.

## TEKNISET TIEDOT / LUOKITUKSET

Mitat (sisältäen pakkauksen)	Korkeus 21,1 cm x leveys 20,3 cm x syvyys 21,6 cm) (ei sisällä vaihtovirta-tasavirtamuuntajaa)
Paino (sisältäen pakkauksen)	7314P sarja - 3 kg (ei sisällä vaihtovirta-tasavirtamuuntajaa) 7314D sarja - 2 kg
Tyypillinen käytön äänitaso	55 dBA
Sähkötekniset vaatimukset	100-240V~, 50/60Hz, 1,2A maks. —●—+; 12 V ===; 33 W maks.
Imupaineen vaihteluväli:	50-550 mm Hg +/- 10%*
Ilmavirtaus pumpun sisääntulossa:	27 LPM (vapaavirtaus) tyypillinen (saattaa olla vähemmän sisäistä akkua käytettäessä)* (HUOMAUTUS– Flovac Liner -säiliöiden käyttö voi heikentää laitteen suorituskykyä.)
Kertakäyttöisen keräyssäiliön tilavuus	800 ml (cc)
Kestokäyttöisen keräyssäiliön tilavuus	1200 ml (cc)
<b>Takuu</b>	Kahden vuoden rajoitettu takuu, pois lukien sisäinen akku (vain 7314P-sarja) ja keräyssäiliö
Sisäinen akku (Vain 7314P-sarja)	90 päivää
<b>Hyväksynät</b>	IEC 60601-1:2005+AMD1:2012; EN 60601-1-2: 2015; ISO 10079-1:2015; IEC 60601-1-2:2014; IEC 60529:1989 +AMD1:1999 +AMD2:2013; IEC 60601-1-6:2010; IEC 60601-1-11:2015; IP22 NOUDATTA VAATIMUKSIA: AAMI STD. ES 60601-1, AAMI STD. HA 60601-1-11, IEC STD. 60601-1-6, ISO STD. 10079-1 SERTIFIOINNI: CSA STD. C22.2 NO. 60601-1, NO. 60601-1-11, IEC STD. 60601-1-6, ISO STD. 10079-1 7314-sarja on IEC 60601-1:n 3. painoksen vaatimusten mukainen
<b>Ympäristöolosuhteet</b>	
Käyttölämpötila	0–40 °C (32–104 °F)
Suhteellinen käyttökosteus	0-95 %
Ilmanpaineolosuhteet käytön aikana	10,2 psi (70 kPa) – 15,4 psi (106 kPa)
Säilytys- ja kuljetuslämpötila	-40–70 °C (-40–158 °F)
Suhteellinen säilytys- ja kuljetuskosteus	0-95 %
Säilytyksen ja kuljetuksen aikainen ilmanpaine	7,3 psi (50 kPa) – 15,4 psi (106 kPa)

<b>Laitteistoluokitukset</b>	
Laitteen sähköiskusuojaus	Luokka II ja sisäinen virta
Sähköiskusuojauksen aste	BF-tyypin sovelletut osat
Kosteussuojaus	IP22 ja tavallinen virtalähde
Toimintatapa	Ajoittainen käyttö: 30 minuuttia päällä, 30 minuuttia pois päältä
Laitetta ei saa käyttää tulenaran anestesiaseoksen ja ilman, hapen tai typpioksiduulin läheisyydessä.	
<b>ISO-luokitus</b>	
Tehokas virtaus/tehokas imu	
7314-sarja - Sähköllä toimiva lääketieteellinen imulaitteisto ei-kuljetuskäyttöön standardilla EN ISO 10079-1:2015	

\* Tiedot voivat vaihdella merenpinnasta mitatun korkeuden, barometristen painemuutosten ja lämpötilan mukaan.

## **KAHDEN VUODEN RAJOITETTU TAKUU**

DeVilbissin 7314-sarjan Vacu-Aide QSU -imuyksikön kompressoriosalle (sisäisiä ladattavia akkuja ja keräyssäiliöitä lukuun ottamatta) myönnetään ostopäivästä alkaen kahden vuoden takuu valmistus- ja materiaalivirheittömyydestä. Sisäisille ladattaville akuille myönnetään 90 päivän takuu. Vialliset osat korjataan tai vaihdetaan DeVilbiss Healthcaren harkinnan mukaisesti, jos laitteeseen ei ole tehty muutoksia eikä sitä ole käytetty väärin takuun voimassaoloaikana. Varmista, ettei toimintavika aiheudu riittämättömästä puhdistuksesta tai ohjeiden laiminlyömisestä. Jos laite on korjattava, lisätietoja saa DeVilbiss Healthcaren toimittajalta tai DeVilbiss Healthcaren huolto-osastolta: Yhdysvallat 800-338-1988 tai 814-443-4881, Eurooppa +49 (0) 621 178 980.

**HUOMAUTUS**– Säilytä päiväyksellä varustettu ostotodistus laitteen 2 vuoden takuujakson voimassaolon todentamiseksi.

**HUOMAUTUS**– Tämä takuu ei kata lainalaitetta tai vuokratulujen korvausta laitteen ollessa huollossa. Takuu ei myöskään kata viallisten osien korjaus- tai vaihtotyötä.

MUITA NIMENOMAISIA TAKUITA EI OLE. KONKLUDENTTITSET TAKUUT (MYÖS KAUPATTAVUUTTA JA TIETTYYN KÄYTTÖTARKOITUKSEEN SOVELTUVUUTTA KOSKEVAT) RAJOITETAAN NIMENOMAISEN, RAJOITETUN TAKUUN VOIMASSAOLOAIKAAN JA LAIN SALLIMAAN LAJUUTEEN. KAIKKI KONKLUDENTTITSET TAKUUT ON POISSULJETTU. TÄMÄ ON AINOAA ASIAKKAALLE MYÖNNETTY TAKUU JA SISÄLTÄÄ KOKONAISUUDESSAAN VALMISTAJAN VASTUUN KAIKISTA VAHINGOISTA. KAIKKI MUUT TAKUUT KIELLETÄÄN LAIN SALLIMASSA LAJUUDESSA. JOIDENKIN MAIDEN LAINSÄÄDÄNTÖ EI SALLI RAJOITUKSIA KONKLUDENTTISEN TAKUUN KESTOLLE TAI VÄLILLISTEN TAI SATUNNAISTEN VAHINKOJEN RAJOITUKSIA TAI POISSULKEMISTA, JOTEN EDELLÄ MAINITTU RAJOITUS TAI POISSULKEMINEN EI VÄLTÄMÄTTÄ KOSKE TUOTTEEN OSTAJAA.

Tämä takuu antaa tuotteen ostajalle tiettyjä juridisia oikeuksia, jotka vaihtelevat maakohtaisesti.

### **Valmistajan huomautus**

Kiitos, että valitsit De Vilbiss-imulaitteen. Haluamme, että asiakkaamme ovat tyytyväisiä. Jos sinulla on kysyttävää tai kommentteja, lähetä ne takakannessa olevaan osoitteeseen.

Tilaa huolto valtuutetulta DeVilbiss Healthcare -jälleenmyyjältäsi:

Puhelin	Ostopäivä	Sarjanumero
---------	-----------	-------------

## **OHJEET JA VALMISTAJAN ILMOITUS**

### **VAROTIUS**

 Ei MR-turvallinen

Älä tuo laitetta tai varusteita magneettikuvaus (MR) -ympäristöön, koska se saattaa aiheuttaa kohtuuttoman riskin potilaalle tai vahinkoa Vacu-Aide tai magneettikuvauslaitteille. Laitteen ja lisävarusteiden turvallisuutta MR-ympäristössä ei ole selvitetty.

Älä käytä laitetta tai varusteita ympäristössä, jossa on sähkömagneettisia laitteita, kuten CT-skannereita, diatermialaitteita, RFID ja sähkömagneettisia turvajärjestelmiä (metallinpaljastimet), koska se saattaa aiheuttaa kohtuuttoman riskin potilaalle tai vahingoittaa Vacu-Aide. Kaikki sähkömagneettisen säteilyn lähteet eivät välttämättä ole näkyvissä. Jos huomaat laitteen toiminnassa muutoksia tai se pitää epätavallista tai voimakasta ääntä, irrota virtajohto ja keskeytä käyttö. Ota yhteyttä laitteen toimittajaan.

Tämä laite soveltuu käytettäväksi kotona ja terveydenhuoltoympäristössä, mutta ei lähellä aktiivista KORKEATAAJUUKSISTA KIRURGISTA LAITETTA tai magneettikuvaus ME-JÄRJESTELMÄN radiotaajuudelta suojattua huonetta, sillä sähkömagneettisten HÄIRIÖIDEN voimakkuus on näillä alueilla suuri.

### **Johdot ja johtojen enimmäispituudet**

DC-virtajohto (savukkeen sytyttimen sovitin) #7304D-619 enimmäispituus = 2,2 metriä (7,2 jalkaa)

### **VAROTIUS**

Tämän laitteen käyttöä muiden laitteiden vieressä tai pinottuna niiden kanssa on vältettävä, koska se voi johtaa laitteen virheelliseen toimintaan. Jos tällainen käyttö on välttämätöntä, tätä ja muita laitteita on valvottava sen varmistamiseksi, että ne toimivat normaalisti.

### **VAROTIUS**

Muiden kuin tämän välineen valmistajan määräämien tai tarjoamien lisävarusteiden ja johtojen käyttö voi johtaa tämän välineen sähkömagneettisiin lisäpäästöihin tai heikentyneeseen sähkömagneettiseen immunitettiin ja aiheuttaa toimintahäiriöitä.





















### **VAROTIUS**

Kannettavia radiotaajuusviestintälaitteita (mukaan lukien antennikaapelit ja ulkoiset antennit) ei saa käyttää alle 30 cm etäisyydellä Vacu-Aide mitään osaa, mukaan lukien valmistajan määrittelemät johdot. Muutoin laitteen suorituskyky saattaa heikentyä.

## INDHOLDSFORTEGNELSE

IEC-symboler.....	DA - 40
Vigtige sikkerhedsforanstaltninger.....	DA - 40
Internationale rejser.....	DA - 41
Indledning.....	DA - 41
Tilbehør/reservedele.....	DA - 41
Vigtige dele til din DeVilbiss sugemaskine i 7314-serien.....	DA - 42
Konfiguration og drift.....	DA - 43
Batteriopladning og filtervedligeholdelse.....	DA - 44
Rengøringsinstruktioner.....	DA - 45
Bemærkninger fra leverandøren.....	DA - 47
Problemløsning.....	DA - 47
Specifikationer/klassifikationer.....	DA - 47
Garanti.....	DA - 48
Oplysninger om elektromagnetisk kompatibilitet.....	DA - 49

## SYMBOLDEFINITIONER

	Se instruktionsvejledningen		Centrer den positive polindikator		Batteriopladning
	Betjeningsvejledningen skal læses omhyggeligt før brug. Symbolet har en blå baggrund på produktmærket.		Udstyrsanvendt del af type BF		Lavt batteriniveau
	Produktionsdato		Kompressor til		Opbevares tørt
	Producent		Kompressor fra (ekstern batteriopladning)		Må ikke blive våd
	DC		Ekstern strøm		Europæisk repræsentant
	AC		Catalog Number		I henhold til amerikansk lov må dette apparat udelukkende sælges eller ordineres af en læge.
	Kvælningsrisiko – små dele skal opbevares utilgængeligt for børn under 3 år eller personer, der har tendens til at putte ikke-spiselige genstande i munden.				
	Beskyttet imod tørstoffer på ≥ 12,5 mm og lodret faldende vanddråber, når kabinettet vipkes op til 15°				
	Denne anordning indeholder elektrisk og/eller elektronisk udstyr, der skal affaldsbehandles pr. EU-direktiv 2012/19/EU – Affald af elektrisk og elektronisk udstyr (WEEE)				

## VIGTIGE SIKKERHEDSFORHOLDSREGLER

Ved brug af elektriske produkter skal der altid, navnlig når der er børn eller kæledyr til stede, træffes grundlæggende sikkerhedsforanstaltninger. Læs alle instruktioner før brug. Vigtige oplysninger er fremhævet med disse udtryk:

**FARE** – vigtige sikkerhedsoplysninger vedr. farer, der udgør risiko for alvorlige kvæstelser eller død.

**ADVARSEL** – vigtige sikkerhedsoplysninger vedr. farer, der kan forårsage alvorlige kvæstelser.

**VIGTIGT** – oplysninger, der har til formål at forebygge skader på produktet.

**BEMÆRK** – oplysninger, du skal være særligt opmærksom på.

## LÆS ALLE INSTRUKTIONERNE, FØR DU TAGER DENNE ENHED I BRUG.

BRUGERNE SKAL VÆRE KORREKT UNDERVIST FØR BRUGEN AF ENHEDEN.

## GEM DISSE INSTRUKTIONER.

### FARE

Sådan reducerer du risikoen for elektrisk stød:

1. Brug ikke produktet i forbindelse med badning.
2. Placer ikke produktet et sted, hvor det kan falde ned eller blive trykket ned i et badekar eller en vask.
3. Produktet må ikke nedsænkes i vand eller andre væsker.
4. Forsøg ikke at samle produktet op, hvis det er faldet ned i vand. Afbryd øjeblikkeligt produktet fra strømkilden.

### ADVARSEL

Sådan reduceres risikoen for forbrændinger, livsfarlige elektriske stød, brand eller personskade:

1. Nøje overvågning er nødvendigt, når dette produkt benyttes af, på eller i nærheden af børn eller personer med fysiske handicap.
2. Benyt kun dette produkt til det tilsigtede formål som beskrevet i denne guide.
3. Hold ledningen på afstand af opvarmede overflader.
4. Benyt aldrig produktet, hvis du er døsig eller søvrig.
5. Tildæk aldrig enheden eller AC/DC-adapteren, mens strømmen er tilsluttet.
6. Betjen aldrig produktet, hvis

- a. Ledingen eller stikket er beskadiget.
- b. Det ikke fungerer korrekt.
- c. Det er blevet tabt eller beskadiget.
- d. Det er blevet tabt ned i vand.

I stedet skal produktet returneres til DeVilbiss Healthcares servicecenter til undersøgelse og reparation.

7. Undersøg opsamlingsbeholderen for revner før hver brug. Må ikke anvendes, hvis der er revner.
8. Der skal tages almindelige forholdsregler ved behandling af patienter med smitsomme sygdomme og ved håndtering af deres udstyr.
9. Anbring ikke sugeeenheden i en stilling, der gør det vanskeligt at frakoble strømledningen til vekselstrøm.
10. Når apparatet bruges under ekstreme driftsbetingelser og er anbragt i bæretasken, kan temperaturen på apparatets overflade overstige 73 °C.
11. Sugelangen skal holdes adskilt fra systemets andre dele for at sikre, at den ikke er varmere end 43 °C forud for kontakt med patienten.
12. Kateteret skal sættes forsigtigt i for at undgå kvælning.
13. Lad ikke børn lege med slangerne, da det kan føre til kvælning.
14. Søg råd hos en læge i tilfælde af allergiske reaktioner til brugen af enheden.
15. Hold sugepumpen uden for børns og kæledyrs rækkevidde og væk fra skadedyr.

**BEMÆRK**– Ingen materialer i sugepumpen indeholder latex.

## INTERNATIONALE REJSER

7314-serien er udstyret med en AC/DC-adapter, der muliggør drift sammen med enhver AC-spænding (100-240 V AC, 50/60 Hz). Der skal dog anvendes et korrekt ledning i forhold til den pågældende stikkontakt. Vekselstrømmen slås fra ved at trække strømledningen ud af stikkontakten med vekselstrøm.

**BEMÆRK**– Kontroller ledningen for kompatibilitet før brug.

## INTRODUKTION

Subeenheden fra DeVilbiss Suction Unit er en kompakt medicinsk sugeeenhed, der er udviklet til pålidelig drift på farten. Når de anbefalede procedure for drift og vedligeholdelse som anført i denne betjeningsvejledning følges, maksimeres levetiden for dette produkt. Denne vejledning indeholder en beskrivelse af sugeeenheden og betjeningen af denne. Leverandøren af udstyret kan give mere detaljerede anvisninger i patientbehandling.

### Erklæring vedr. tilsigtet brug

Enheden er beregnet til at fjerne væsker fra luftvejene eller et respiratorisk støttesystem samt infektiøse materialer fra sår. Enheden skaber et negativt tryk (vakuum), der trækker væske igennem den udskiftelige slange, som er tilsluttet en opsamlingsbeholder. Væskerne opsamles i beholderen til passende kassering. Må kun benyttes efter ordinerings af læge.

### Kontraindikationer (situationer hvor apparatet ikke må bruges)

Vacu-Aide QSU må ikke anvendes til:

- toraktisk dræn
- nasogastrisk sugning

### FARE

**Sugeenheden fra DeVilbiss er en vakuumsugeenhed, der alene er konstrueret til opsamling af ikke-brændbare væskematerialer i medicinske enheder. Forkert brug sammen med medicinske enheder kan forårsage kvæstelser eller død. Gældende for alle medicinske enheder:**

1. Al sugning skal udføres i streng overensstemmelse med de pågældende producerer som fastsat af en licenseret medicinsk myndighed.
2. Visse typer ekstraudstyr eller tilbehør passer muligvis ikke til den medfølgende slange. Alt ekstraudstyr og tilbehør skal kontrolleres før brug med henblik på at sikre kompatibilitet.

## TILBEHØR/RESERVEDELE

Følgende dele kan købes separat eller som tilbehør eller reservedele til din sugeeenhed fra DeVilbiss i 7314-serien:

Beskrivelse	Delnr.	Beskrivelse	Delnr.
6' patientslange (USA)	SUCP TUBING 72	AC/DC-adapter/oplader	7314P-613
6' patientslange (International)	6305D-611	Strømledning til USA	DV51D-606
Sæt med opsamlingsbeholder (intern filterpatron, stænkskjold, beholder på 800 ml og pakke med slange på 4-1/2" (11,43 cm) og 6' (1,8 m))	7305D-633	Strømledning til Europa	DV51D-607
Engangsbeholder på 800 ml med intern filterpatron, stænkskjold og slanger på 4-1/2" (11,43 cm) (48 hver)	7305D-632	Strømledning til Storbritannien	DV51D-608
Filterkassette (pakke med 12 pak) (Til engangsbeholder)	7305D-635	Strømledning til Australien	DV51D-609
Sæt med opsamlingsbeholder (genanvendelig beholder på 1.200 ml, eksternt bakteriefilter, led, slange på 4-1/2" (11,43 cm))	7314D-603	Strømledning til Brasilien	DV51D-612
Genanvendelig beholder på 1.200 ml (eksternt bakteriefilter, led, slange på 4-1/2" (11,43 cm)) (pakke med 6)	7314D-604	Strømledning til Japan	DV51D-613
Ekstern bakteriefilter (ikke-steril) (12 pack) til genanvendelige beholdere.	7305D-608	Strømledning til Kina	DV51D-614
Bæretaske	7314D-606	Strømledning til Argentina	180-0006-011
12 V DC-strømledning (1 stk. hver)	7304D-619		

**BEMÆRK**– Brug af elektriske ledninger og tilbehør, der ikke fremgår af denne vejledning eller referencedokumenterne, kan resultere i forøgede elektromagnetiske udledninger fra produkter eller formindskede elektromagnetisk immunitet for produktet.

## VIGTIGE DELE

### DeVilbiss Vacu-Aide QSU sugeenhed

#### med engangsbeholder og indre filterpatron

1. Vakuummåler
  2. Vakuumregulator
  3. 6' patientslange
  4. Patienttilslutningsdel
  5. Engangsbeholder med låg (flyderventil indbygget i låget) samt filterkassette
  6. Filterpatron med slange på 4-1/2" (11,43 cm)
  7. DC-strømindgang (på siden)
  8. Tænd/sluk-kontakt
  9. LED-strømindikator
- AC/DC-adapter (ikke vist)  
DC-strømslange (ikke vist) valgfrit  
Indvendigt genopladeligt batteri (ikke vist) Kun 7314P-serien  
Bæretaske (ikke vist) Kun 7314P-serien

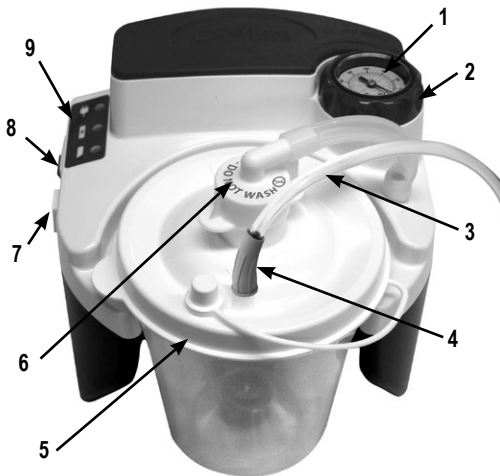

#### med genanvendelig beholder med ydre bakteriefilter

1. Vakuummåler
  2. Vakuumregulator
  3. Forbindelsesslange på 4-1/2" (11,43 cm)
  4. Ydre bakteriefilter
  5. Patienttilslutningsdel
  6. 6' patientslange
  7. Låg
  8. DC-strømindgang (på siden)
  9. Tænd/sluk-kontakt
  10. LED-strømindikator
- AC/DC-adapter (ikke vist)  
DC-strømslange (ikke vist) valgfrit  
Indvendigt genopladeligt batteri (ikke vist) Kun 7314P-serien  
Bæretaske (ikke vist) Kun 7314P-serien

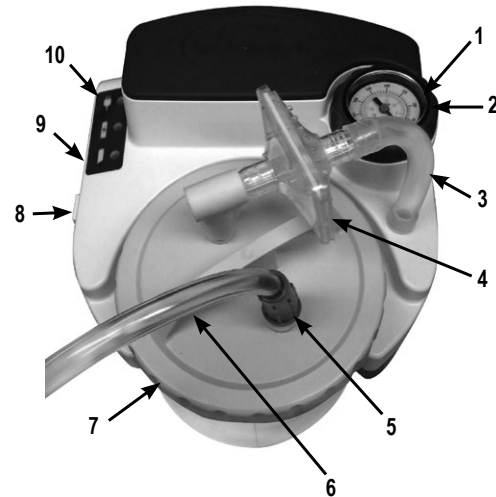

#### Engangsbeholder med indre filterpatron og Splash Guard

1. Forbindelsesslange på 4-1/2" (11,43 cm)
2. Filterkassette (Må ikke blive våd)
3. Låg
4. Glas
5. Splash guard
6. Patient tubing connector



#### Genanvendelig beholder med ydre bakteriefilter

1. Forbindelsesslange på 4-1/2" (11,43 cm)
2. Sæt låg på med o-ring
3. Overløbsventil
4. Glas
5. Patienttilslutningsdel
6. Tilslutningsled
7. Bakteriefilter



## KONFIGURATION OG DRIFT

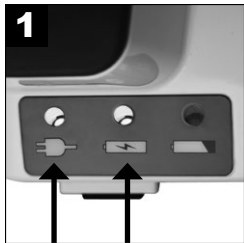

1  
Oplad batteriet helt i 17  
TIMER. (Kun 7314P-serien)

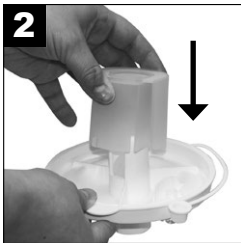

2  
Hvis muligt, skal du sikre dig,  
at splash guard er forsvarligt  
fastgjort til indersiden af låget  
over filterpatronen.



3  
Læg låget på beholderen.



4  
Indsæt beholderen og tryk forsigtigt på plads. **BEMÆRK**- Brug  
ikke overdreven kraft. Hvis du skubber beholderen ned for  
hårdt, kan det medføre lækage eller tab af sugning.

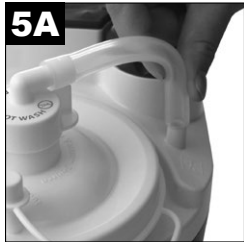

5A  
**Engangsbeholder med indre  
forbindelse til filterpatron:**  
Fastgør slangen på 4-1/2"  
(11,43 cm) fra filterpatronen til  
enhedens slangeforbindelse.

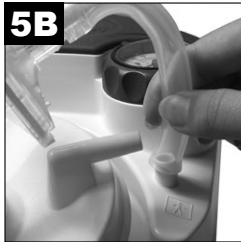

5B  
**Genanvendelig beholder med ekstern  
bakteriefilterforbindelse:** Slut en ende af slangen på 4-1/2"  
(11,43 cm) til slangeforbindelsen, og slut derefter den anden  
ende til bakteriefilteret. Byt ikke om på filterets retning.  
Bakteriefilteret skal derefter sluttes til 90°-albueledet, og  
albueledet skal sluttes til den øverste del af beholderlåget med  
teksten <Vacuum>.

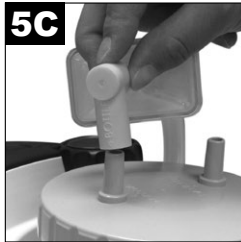

6  
Monter 6' patientslangen på  
beholderens låg ved udløbet  
mærket <Patient>.

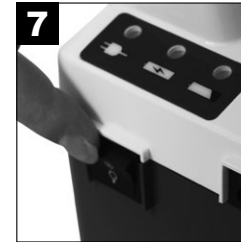

7  
Kontroller, at tænd/sluk-  
knappen befinder sig i  
positionen ○ "fra".

**BEMÆRK**– Inspicer sugeslangen og beholderen for lækager, revner m.v., og kontroller, at alle tilslutninger er sikre og fri for lækager før brug.



7A  
**7314P** - Vælg den ønskede  
strømkilde. (Spring trin 8  
over ved brug af det indvendige  
batteri.)



7B  
**7314D-serien** (uden  
batterietiket)

**BEMÆRK**– 7314D-serien er ikke udstyret med en indvendigt  
genopladeligt batteri fra fabrikens side. 7314P-serien er  
udstyret med et indvendigt genopladeligt batteri fra fabrikens  
side, og al information vedr. batteridrift i denne vejledning er  
gældende.



8  
Hvis du benytter AC- eller  
DC-strøm, skal du slutte det  
lille stik til DC-strømindgangen  
på siden af enheden.

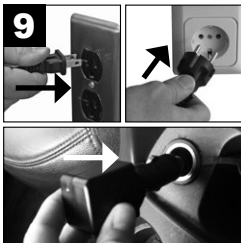

9  
Slut den anden ende til en  
AC-stikkontakt eller en  
DC-strømkilde. **BEMÆRK**–  
AC-adapteren bliver muligvis  
varm i forbindelse med  
opladning eller drift af  
enheden. Dette er normalt.



10  
Tænd for enheden ○.



11  
Juster sugeniveauet.



12  
Kontroller sugeniveauet.  
**BEMÆRK**– Kontroller altid  
sugeniveauet før drift ved at  
blokere for den åbne ende af  
patientslangen, mens du  
holder øje med måleren. Juster  
knappen til det ønskede  
niveau.

### ADVARSEL

Hvis enheden ikke modtager strøm fra en ekstern kilde, eller batteriet ikke er blevet genopladet, forbliver indikatoren for lavt batteriniveau tændt, og enhedens ydelse falder hurtigt. Skift øjeblikkeligt til en anden strømkilde, når indikatoren for lavt batteriniveau vises, med henblik på at forebygge driftsforstyrrelser.

**BEMÆRK**– Arbejdstrykket (negativt) skal indstilles efter anvisning fra en læge eller andet kvalificeret sundhedspersonale. Offentliggjorte ekspertvurderinger foreslår, at sugearbejdstrykket skal indstilles så lavt som muligt for effektiv fjernelse af sekreter.<sup>1</sup> Ved tracheal og/eller endotracheal sugning anbefales et arbejdstryk (negativt) på under 100 mmHg til spædbørn, under 120 mmHG til børn og under 150 mmHg til voksne.<sup>2</sup>

**BEMÆRK**– Måleren er kun til reference. Hvis enheden bliver udsat for et voldsomt tab, skal nøjagtigheden af måleren kontrolleres.

**VIGTIGT**– Når den automatiske lukning for gennemstrømning aktiveres, skal indholdet af beholderen udtømmes. Yderligere sugning kan beskadige vakuumpumpen.

**VIGTIGT**– Hvis væske trækkes tilbage i enheden, skal produktet muligvis serviceres, da der i modsat fald kan opstå skader på vakuumpumpen.

### ADVARSEL

Apparatet er dimensioneret til lejlighedsvis anvendelse som angivet i specifikationerne. Brug ikke apparatet uden flow (eller når sugeporten er blokeret). Kontinuerlig drift i denne situation kan medføre, at apparatet slukker på grund af overophedning, eller beskadige apparatet.

<sup>1</sup> AARC Clinical Practice Guideline. Endotracheal Suctioning of Mechanically Ventilated Patients With Artificial Airways-2020. Respir Care 2010;55(6): 758- 764.

<sup>2</sup> AARC Clinical Practice Guideline. Nasotracheal Suctioning-2004 Revision & Update. Respir Care 2004;49(9); 1080-1084



# BATTERIOPPLADNING OG VEDLIGEHOLDELSE AF FILTER

## Batterioplading (Kun 7314P-serien)

På 7314P-serien er enhederne udstyret med et genopladeligt batteri fra fabrikens side. Enheden er udstyret med en indikator for lavt batteriniveau og opladning.



1  
Kontroller, at tænd/sluk-knappen befinder sig i positionen  $\odot$  "fra".



2  
Slut det lille stik fra AC- eller DC-adapteren til DC-strømindgangen.

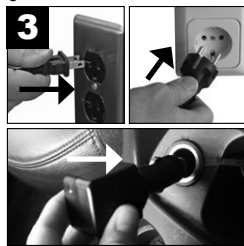

3  
Slut den anden ende til en AC-stikkontakt eller en DC-strømkilde.

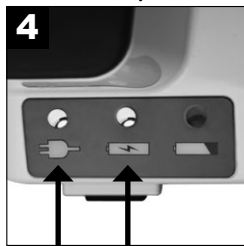

4  
Opladningen af batteriet begynder. En fuldstændig opladning tager 17 timer.

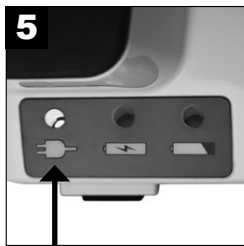

5  
Opladning af batteriet er fuldført.

### Forklaring af LED-indikatorer:



**Grøn** – Lyser, når der leveres ekstern strøm til enheden fra en AC- eller DC-kilde.



**Gul** – Batteriet genoplades. Indikatoren slukkes, når batteriet er fuldt genopladet.



**Rød** – Lavt batteriniveau. Find en anden strømkilde, og genoplad snarest muligt batteriet, når indikatoren tændes.

**BEMÆRK**– Oplad batteriet mindst 17 timer før første anvendelse.

**BEMÆRK**– Genoplad batteriet fuldt efter hver brug. Enheden vil fortsætte med at oplade batteriet efter opladeindikatoren slukker, så oplad enheden, når den ikke er i brug.

**VIGTIGT**– Hvis batteriet aflades helt, forkortes dets levetid. Betjen ikke enheden i mere end nogle få minutter, hvis indikatoren for lavt batteriniveau lyser. Genoplad batteriet snarest muligt.

**BEMÆRK**– Enhedens driftstid vil falde i takt med batterilevetiden.

**BEMÆRK**– Enhedens driftstid reduceres også ved at lade batteriet være afladt i længere perioder.

**OPBEVARING**– Batteriet skal oplades i mindst 17 timer før opbevaring, og mindst en gang hver 6. måned. Vigtigt - hvis batteriet ikke bliver genopladet inden for 6 måneder, kan batteriet yde fuld driftstid ved at genoplade 3 gange.

**BEMÆRK**– Et fuldt opladet batteri leverer ca. 60 minutters konstant drift ved et vakuumniveau på nul (fri gennemstrømning). Driftstiden aftager i takt med, at vakuumniveauet stiger.

**BEMÆRK**– Brug en ekstern strømkilde til at genoplade batteriet, og kontroller, at opladningsindikatoren tændes, når enheden er slukket. Hvis batteriet ikke oplades, skal du sikre dig, at den model, du bruger, har et batteri installeret, før du kontakter din autoriserede DeVilbiss Healthcare-udbyder.

**BEMÆRK**– Det indbyggede genopladelige batteri er af en forsejlet blysyretype. Kontakt de lokale myndigheder for at få oplysninger om korrekt kassering.

**BEMÆRK**– Slut ikke AC-adapteren til en stikkontakt, der kontrolleres af en tryknap, med henblik på at sikre, at enheden strømforsynes konstant.

**BEMÆRK**– Slut ikke DC-strømledningen til en stikkontakt, der ikke leverer konstant strøm.

## Engangsbeholder til udskiftning af filterpatron (engangsbrug)

Skift filterkassetten, hvis der opstår overpåfyldning, eller hver anden måned, afhængigt af hvad der først indtræffer.

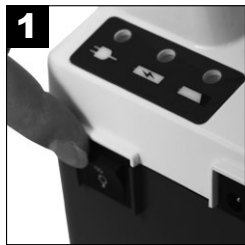

1  
Sluk for enheden  $\odot$ .



2  
Fjern filterpatron og slange på 4 -1/2" (11,43 cm).



3  
Installer den nye kassette og slangen.

**BEMÆRK**– Filterkassetten må ikke udskiftes med andre materialer. Udskiftning med uautoriserede materialer kan føre til forurening eller forringet funktionalitet. Benyt kun originale filterkassetter fra DeVilbiss.

**BEMÆRK**– Filterkassetten indeholder et hydrofobisk filter. Hvis filtermediet bliver vådt, stoppes lufttilstrømningen. Filterkassetten skal efterfølgende udskiftes. Fjern ikke filtermediet fra filterkassetten.

**BEMÆRK**– Filterkassetten (7305D-635 12/pakke) kan købes hos din autoriserede DeVilbiss Healthcare-udbyder.

## Genanvendelig beholder til udskiftning af bakteriefilter (engangsbrug)

Skift bakteriefilter, hvis der opstår overpåfyldning, eller hver anden måned, afhængigt af hvad der først indtræffer.



1  
Sluk for enheden  $\odot$ .

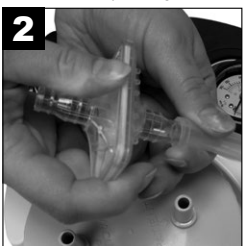

2  
Fjern filteret ved at trække det ud af sugenheden og lågdelen.



3  
Udskift det med et rent bakteriefilter fra DeVilbiss (ikke-sterilt), og genmonter det på sugenheden og låget. Kontroller, at den klare side af bakteriefilteret vender mod leddet og flasken i forbindelse med montering. Yderligere bakteriefilter (7305D-608 12/pakke) kan købes hos din autoriserede DeVilbiss Healthcare-udbyder.

**BEMÆRK**– Bakteriefilter må ikke udskiftes med andre materialer. Udskiftning med uautoriserede materialer kan føre til forurening eller forringet funktionalitet. Benyt kun originale bakteriefilter fra DeVilbiss.

**BEMÆRK**– Der skal skiftes bakteriefilter mellem hver patient.

## Levetid

- Sugeenheden har en levetid på 5 år.
- Batteriets levetid er 200 afladningscyklusser.
- Levetiden for engangsbeholderen er 30 vask i opvaskemaskine.
- Levetiden for den genanvendelige beholder er 30 autoklavecyklusser ved 121 °C.



# RENGØRINGSINSTRUKTIONER

## ADVARSEL

Med henblik på at forebygge infektionsrisiko fra forurenede opløsninger til rensning/desinfektion skal der altid forberedes en frisk opløsning til hver enkelt rensningscyklus, og som skal kasseres efter hver anvendelse.

**BEMÆRK**– Oplysningerne vedr. desinfektion er baseret på AARC Clinical Practice Guideline Suctioning of the Patient in the Home.

## Engangsbeholder (med intern filterpatron)

**BEMÆRK**– Opsamlingsbeholderen og låget er beregnet til brug til én patient.



Sluk for enheden , og lad vakuumpet udligne sig.

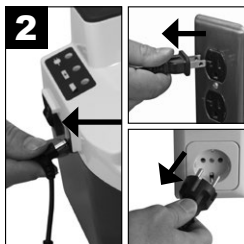

Afbrud enheden fra strømkilden.

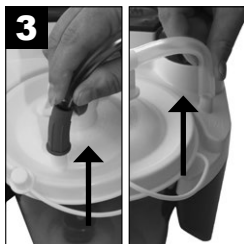

Afbrud slangen, og fjern beholderen fra dens holder.



Fjern forsigtigt låget, og udtøm indholdet.



Fjern filterpatron og slange på 4 -1/2" (11,43 cm) slangen, og læg dem til side.



Filteret MÅ IKKE blive vådt. Filtermaterialet kan ikke tages af leddet.



Vask beholder, låg og splash guard i varmt vand/ opvaskemiddel. Skyl med rent, varmt vandt.



Opblødes i en opløsning på 1 del eddike (>=5 % eddikesyrekoncentration) til 3 dele vand (55 °C - 65 °C) i 60 minutter. Skyl med rent, varmt vand, og lad lufttørre.

**ADVARSEL**- fjern ikke flyderen fra låget, eftersom en løs flyder kan udgøre en kvælningsrisiko.

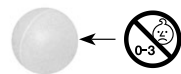

**BEMÆRK**– Den adskilte beholder kan også maskinopvaskes i den øverste kurv på et mildt program mellem 55 °C - 65 °C.

## Genanvendelig beholder med ydre bakteriefilter



Sluk for enheden , og lad vakuumpet udligne sig.

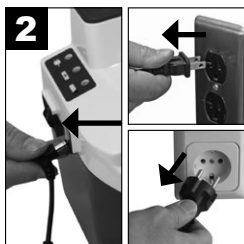

Afbrud enheden fra strømkilden.

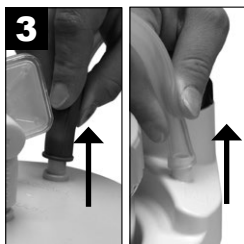

Afbrud slangen, og fjern beholderen fra dens holder.



Fjern forsigtigt låget, og udtøm indholdet.



Fjern bakteriefilter, led, og slange på 4-1/2" (11,43 cm), og læg dem til side.



Vask beholder, låg, o-ring og overløbsventil i en opløsning bestående af varmt vand med et mildt, flydende rengøringsmiddel (f.eks Dawn eller Palmolive), og skyl med rent, varmt postevand. Desinficer derefter ved brug af en af følgende metoder.

### Kun til brug til én patient:

1. Opblødes i en opløsning på 1 del eddike (>=5 % eddikesyrekoncentration) til 3 dele vand (55 °C - 65 °C) i 60 minutter. Skyl med rent, varmt vand, og lad lufttørre.
2. Opblød produktet i almindeligt (bakteriedræbende) desinfektionsmiddel. Følg nøje producentens instruktioner vedr. anbefalede opløsningsforhold.

### Til brug til flere patienter:

1. Når delene er helt tørre, skal glasset og låget placeres i autoklave med den åbne ende vendende nedad. Kontroller, at delene ikke er i berøring med hinanden. Kør én cyklus med steriliseringsdamp ved 250 °F (121 °C) i 15 minutter. **BEMÆRK**– Glasset kan med garanti gennemgå op til 30 cyklusser med autoklavesterilisering ved de anførte forhold.
2. Kassér og udskift filter, slanger og led mellem patienter.

## 1,8 m patientslange (engangsbrug)



Fjern slangen fra låget.



Skyl slangen grundigt ved at lade varmt postevand løbe igennem den.



Opblødes derefter i en opløsning på 1 del eddike (>=5 % eddikesyrekonzentration) til 3 dele vand (55 °C - 65 °C) i 60 minutter. Skyl med rent, varmt vand, og lad lufttørre.

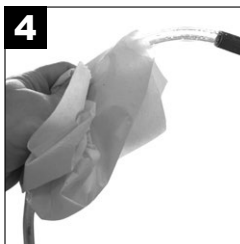

De udvendige overflade holdes rene med en ren, fugtig klud.

## AC/DC-adapter

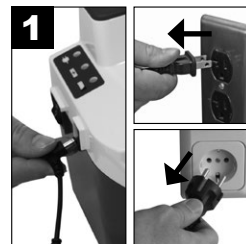

Afbrud AC/DC-adapteren fra enheden og strømkilden.



Aftør AC/DC-adapterens kabinet og ledning med en tør klud.

## Sugeenhed (engangsbrug)

**VIGTIGT**– Må ikke nedsænkes i vand, eftersom dette vil beskadige vakuumpumpen.

**BEMÆRK**– Brug ikke rengøringsmidler eller desinficerende midler, der indeholder ammoniak, benzen og/eller acetone til rengøring af enheden.



Sluk for enheden , og lad vakuummet udligne sig.

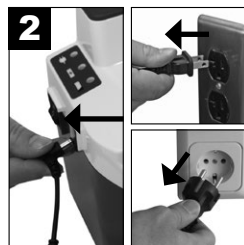

Afbrud enheden fra strømkilden.



Aftør kabinettet med en ren klud og et almindeligt desinfektionsmiddel (bakteriedræbende)

## Bæretaske (engangsbrug)



Aftør med en ren klud fugtet med opvaskemiddel eller desinfektionsmiddel.

## Sugeenhed (multi-patient brug)

### Rengøring og desinfektion af enhed i forbindelse med patientskift

DeVilbiss Healthcare anbefaler, at følgende procedurer som minimum udføres af producenten eller af en uddannet tredjepart imellem brug på forskellige patienter.

**BEMÆRK**– Når enheden bruges i henhold til instruktionerne under normale betingelser, beskyttes enhedens indre mod udsættelse for patogener af inline-filteret på opsamlingsbeholderen, og der er derfor ikke behov for desinfektion af interne komponenter.

**BEMÆRK**– Hvis enheden bruges uden et inline-filter, kan enhedens indre udsættes for patogener, og enheden kan ikke desinficeres.

**BEMÆRK**– Hvis følgende beskrivelse af den komplette behandling af enheden ikke kan udføres af en uddannet person, må apparatet ikke benyttes af en ny patient.

1. Brug desinfektionsmidler sikkert. Læs altid etiketten og produktoplysningerne før brug.
2. Brug altid personlige værnemidler, når du udfører proceduren. Brug passende handsker og sikkerhedsbriller. Tildæk bar hud på armene for at undgå kontakt med blegemiddelopløsningen, der er anvendt på enheden. Udfør altid desinfektion i et område med god ventilation.
3. Bortskaf alt tilbehør, der ikke er egnet til genanvendelse. Det omfatter, men er ikke nødvendigvis begrænset til, opsamlingsbeholderen, filteret, slangerne og bæretasken.
4. Når tænd/sluk-kontakten befinder sig i positionen slukket (Off), skal du afbryde enheden fra alle eksterne strømkilder.
5. Efterse visuelt enheden for eventuelle skader, manglende dele osv.
6. Rengør enheden udvendigt med en ren, fugt fri klud. Fjern svær snavs med en ren, fugt fri klud, der er fugtet med vand. Brug en blød børste, der er fugtet med vand, til at fjerne genstridigt snavs. Tør enheden af med en ren, fugt fri klud, hvis der er brugt vand til at fjerne snavset.
7. Brug 5,25 % klorblegemiddel (Clorox Regular Liquid Bleach eller tilsvarende). Bland en (1) del blegemiddel med fire (4) dele vand i en egnet, ren beholder. Forholdet giver en samlet opløsning med en (1) del blegemiddel til fem (5) dele (1:5). Den samlede mængde af den krævede opløsning afhænger af antallet af enheder, der skal desinficeres. **BEMÆRK**– Et alternativt (bakterielt-germicid) desinfektionsmiddel, som opfylder kravene i bemærkningen nedenfor, og som bruges i henhold til producentens anbefalede fortyndingsforhold for desinfektionsmidlet og producentens instruktioner, kan også bruges.

**VIGTIGT**– Enheden må ikke nedsænkes i vand, da dette beskadiger vakuumpumpen.

**BEMÆRK**– Brug ikke rengøringsmidler eller desinficerende midler, der indeholder ammoniak, benzen og/eller acetone til at rengøre enheden.

8. Påfør blegemiddelopløsningen jævnt på beholderen samt strømledningen med en ren, fugt fri klud. Kluden må kun være fugtet med opløsningen, der ikke må dryppe fra kluden. Brug ikke en sprayflaske til påføring af opløsningen. Gennemblød ikke enheden med opløsningen. Påfør ikke større mængder af opløsningen på beholderens samlinger for at undgå ophobning af rester af opløsningen i disse områder.
9. Lad desinfektionsopløsningen sidde i mindst 10 og maksimalt 15 minutter.
10. Aftør efter den anbefalede eksponeringstid alle udvendige overflader på enheden med en ren, fugt fri klud fugtet med rent drikkevand, der ikke må være varmere end stuetemperaturen. Tør enheden med en tør, fugt fri klud. Herved fjernes rester, der kan plette eller efterlade en hinde på enheden, især efter gentagne desinfektioner.

## Desinfektion

**BEMÆRK**– Desinfektion må kun udføres af producenten eller af en kvalificeret person.

	Anbefalet desinfektionsinterval	Antal desinfektionscykler*	Kompatibel desinfektionsmetode
Kabinet, strømledning	Ved patientskift	20	1:5 opløsning med klorblegemiddel (5,25 %) og vand (Mikrobac forte eller Terralin Protect)
Opsamlingsbeholder, filter, slange og bæretaske	Rengør ikke. Udskift ved patientskift	Ikke relevant	Ikke relevant

## BEMÆRKNINGER FRA LEVERANDØREN

Ingen rutinekalibrering eller servicering er påkrævet, forudsat af enheden anvendes i overensstemmelse med producentens retningslinjer. Ved patientskift skal enheden restaureres med henblik på at beskytte brugeren. Restaurering må kun udføres af producenten eller tjenesteudbyderen. Mellem patienter:

1. Inspicer visuelt enheden for evt. skader, manglende dele m.v.
2. Kontroller, at enheden og tilbehøret er rent.
3. Brug en afhængig vakuummåler til at bekræfte, at enheden leverer det korrekte vakuumniveau som angivet i Specifikationer.
4. Kassér og udskift opsamlingsbeholder, filter, slange og bæretaske mellem patienter.
5. Aftør overfladen med en ren klud fugtet med desinfektionsmiddel.

## PROBLEMLØSNING

### FARE

**Risiko for elektrisk stød. Forsøg ikke på at åbne kabinettet. Apparatet indeholder ingen brugerservicerbare dele. Hvis produktet skal serviceres, skal det returneres til en kvalificeret DeVilbiss Healthcare-udbyder eller et autoriseret servicecenter. Garantien bortfalder, hvis enheden åbnes eller forsøges manipuleret med.**

**BEMÆRK**– Din sugeenhed fra DeVilbiss indeholder ingen brugerservicerbare dele. Hvis du ikke mener, at enheden fungerer korrekt, skal du, FØR DU RETURNERER DEN TIL den DeVilbiss-SUNDHEDSUDBYDER, HVOR DU HAR KØBT DEN. Brug et par minutter på at kontrollere for disse mulige årsager:

PROBLEM	HANDLING
Enheden tændes ikke, når der er ekstern strøm tilsluttet. Den grønne indikator for ekstern strøm lyser ikke.	1. Kontroller strømkilder og tilslutninger. 2. Kontroller, at stikkontakten fungerer ved at tilslutte en lampe.
Pumpen arbejder, men der er intet sug.	1. Kontroller, at alle slangedele er korrekt tilsluttede. 2. Kontroller slangetilslutningsdelene for sprækker og lækager. 3. Kontroller, at flyderafbryderen i opsamlingsbeholderen ikke er aktivere, eller at filterkassetten er tilstoppet. 4. Kontroller for lækager eller sprækker i opsamlingsbeholderdelen.
Svagt sug.	1. Brug vakuumsensorknappen til at forøge sugeniveauet. 2. Kontroller for systemlækager.
Enheden tændes ikke (ingen ekstern strøm tilsluttet). Kun 7314P-serien	1. Kontroller, at batteriet er fuldt opladet, og/eller genoplad batteriet.
Batteriet oplades ikke (indikatorerne for ekstern strøm og opladning skal lyse i opladningstilstand). Kun 7314P-serien	1. Kontroller, at indikatorerne for ekstern strøm og opladning begge tændes. 2. Kontroller strømkilder og tilslutninger. 3. Kontroller, at stikkontakten fungerer ved at tilslutte en lampe.

## SPECIFIKATIONER/KLASSIFICERINGER

Størrelse (herunder beholder)	21,1 cm x 20,3 cm x 21,6 cm (ekskl. AC/DC-adapter)
Vægt (herunder beholder)	7314P-serien -3 kg (ekskl. AC/DC-adapter) 7314D-serien - 2 kg
Typisk lydniveau ved drift	55 dBA
Elektriske krav	100-240V~, 50/60Hz, 1,2 A maks. —●—+; 12 V ===; 33 W maks
Vakuurområde	50-550 mm Hg +/- 10%*
Luftgennemstrømning ved pumpeindløb:	Typisk 27 LPM (fri gennemstrømning) (kan være mindre ved drift fra internt batteri)* <b>(BEMÆRK</b> – Brug af Flovac-liners kan forringe apparatets ydeevne).
Opsamlingsbeholder til engangsbrug	800 ml (cc)
Kapacitet for genbrugsbeholder	1200 ml (cc)
<b>Garanti</b>	To års begrænset, ekskl. indvendigt batteri (kun 7314P-serien) og opsamlingsbeholderen
Internt batteri (Kun 7314P-serien)	90 dage
<b>Godkendelser</b>	IEC 60601-1:2005+AMD1:2012; EN 60601-1-2: 2015; ISO 10079-1:2015; IEC 60601-1-2:2014; IEC 60529:1989 +AMD1:1999 +AMD2:2013; IEC 60601-1-6:2010; IEC 60601-1-11:2015; IP22 OVERHOLDER AAMI STD. ES 60601-1, AAMI STD. HA 60601-1-11, IEC STD. 60601-1-6, ISO STD. 10079-1 CERTIFICERET TIL CSA STD. C22.2 NO. 60601-1, NO. 60601-1-11, IEC STD. 60601-1-6, ISO STD. 10079-1 7314-serien overholder IEC 60601-1, 3. udgave

<b>Miljøforhold</b>	
Driftstemperaturområde	0 °C - 40 °C
Relativ luftfugtighed ved drift	0-95 %
Atmosfærisk tryk for drift	70 kPa - 106 kPa
Temperaturområde for opbevaring og transport	-40 °C - 70 °C
Relativ luftfugtighed for opbevaring og transport	0-95 %
Atmosfærisk tryk for lagring og transport	50 kPa - 106 kPa
<b>Klassificering af udstyr</b>	
Vedr. beskyttelse imod elektrisk stød	Klasse II og internt strømforsynet
Grad af beskyttelse mod elektrisk stød	Anvendt del af type BF
Grad af beskyttelse mod væskeindtrængning:	IP22 og almindelig strømforsyning
Driftsfunktion	Midlertidig drift: 30 minutter tændt, 30 minutter slukket
Udstyret er ikke egnet til anvendelse i nærheden af brandbare anæstetiske blandinger med luft, oxygen eller dinitrogenoxid.	
<b>ISO-klassificering</b>	
Høj gennemstrømning/højt vakuum	
7314-serien - Elektrisk drevet medicinsk sugestyr til ikke-transportbrug i overensstemmelse med EN ISO 10079-1:2015	

\* Vilkårene afhænger muligvis af højde over havet, barometrisk tryk og temperatur.

## **TO ÅRS BEGRÆNSET GARANTI**

Kompressoren i DeVilbiss Vacu-Aide QSU Suction Unit 7314-serien (omfatter ikke indbyggede genopladelige batterier og opsamlingsbeholdere) garanteres mod fabriktionsfejl og materialefejl i en periode på to år fra købsdatoen. De indbyggede genopladelige batterier garanteres i 90 dage. Alle fejlbehæftede dele reparerer eller udskiftes efter DeVilbiss Healthcares valg, forudsat at der ikke er foretaget ulovlige ændringer af enheden, og at den ikke har været anvendt ukorrekt i samme periode. Kontrollér, at funktionsfejlen ikke skyldes utilstrækkelig rengøring eller manglende overholdelse af instruktionerne. Hvis en reparation er nødvendig, skal du kontakte din DeVilbiss Healthcare-leverandør eller DeVilbiss' serviceafdeling for at få instruktioner: USA: tlf. (800) 338-1988 eller (814) 443 4881. Europa: tlf. +49 (621) 178-980.

**BEMÆRK**– Sørg for at gemme et dateret købsdokument, der bekræfter, at enheden ligger inden for garantiperioden på to år.

**BEMÆRK**– Garantien dækker ikke levering af en låneenhed, omkostninger ved leje under reparationsperioden eller arbejds løn ved reparation eller udskiftning af fejlbehæftede dele.

DER ER INGEN ANDEN UDTRYKKELIG GARANTI. UNDERFORSTÅEDE GARANTIER, HERUNDER GARANTIER, DER ANGÅR SALGBARHED OG EGNETHED TIL ET BESTEMT FORMÅL, ER BEGRÆNSET TIL VARIGHEDEN AF DEN UDTRYKKELIGE, BEGRÆNSEDE GARANTI, OG I DET OMFANG LOVEN TILLADER DET, UDELUKES ALLE UNDERFORSTÅEDE GARANTIER. DETTE ER DET ENESTE RETSMIDDEL, OG ANSVAR FOR INDIREKTE SKADER OG FØLGESKADER UNDER ALLE GARANTIER UDELUKES I DET OMFANG, LOVEN TILLADER UDELUKKELSE. NOGLE LANDE TILLADER IKKE BEGRÆNSNINGER AF VARIGHEDEN AF EN UNDERFORSTÅET GARANTI ELLER BEGRÆNSNING ELLER UDELUKKELSE AF INDIREKTE SKADER ELLER FØLGESKADER, HVORFOR OVENNÆVNTE BEGRÆNSNING MULIGVIS IKKE GÆLDER FOR DIG.

Garantien giver dig specifikke juridiske rettigheder, og du kan også have andre rettigheder, som varierer fra land til land.

### **Notits fra producenten**

Tak for dit valg af en sugeenhed fra DeVilbiss. Vi sætter pris på tilfredse kunder. Hvis du har spørgsmål eller kommentarer, bedes du sende dem til vores adresse, der fremgår af kabinettets bagside.

Ved behov for service bedes du kontakte din autoriserede DeVilbiss-sundhedsudbyder:

Tlf.	Købsdato	Serienummer
------	----------	-------------

## ADVARSEL

 Usikkert MR-miljø

Enheden og tilbehøret må ikke anvendes i et miljø med magnetisk resonans (MR), da det kan medføre uacceptable risici for patienten eller beskadige Vacu-Aide eller MR-enheden. Anordningen og tilbehøret er ikke blevet sikkerhedsevalueret til anvendelse i et MR-miljø.

Enheden og tilbehøret må ikke anvendes i et miljø med elektromagnetisk udstyr, såsom CT-scannere, diatermi-, RFID- og elektromagnetiske sikkerhedssystemer (metaldetektorer), da det kan medføre uacceptable risici for patienten eller beskadige Vacu-Aide. Visse elektromagnetiske kilder er ikke synlige. Hvis du oplever uforklarlige forandringer i enhedens virkemåde eller enheden udsender usædvanlige eller voldsomme lyde, skal du frakoble strømledningen og indstille brugen af udstyret Kontakt din hjemmeplejer.

Enheden er egnet til brug i hjemmet eller sundhedsplejemiljøer undtagen i områder med aktivt HØJFREKVENT KIRURGISK UDSTYR og RF-afskærmede lokaler til ELEKTROMEDICINSK UDSTYR til magnetisk resonansscanning, hvor intensiteten af elektromagnetiske FORSTYRRELSER er høj.

## Kabler og deres maksimale længde

Strømledning til jævnstrøm (adapter til cigarettænder) nr. 7304D-619, maks. længde 2,2 m (7,2 fod)

## ADVARSEL

Undgå at bruge udstyret ved siden af eller stablet op sammen med andet udstyr, da det kan forstyrre driften. Hvis udstyret skal bruges på denne måde, skal udstyret og det andet udstyr overvåges for at sikre, at de fungerer normalt.

## ADVARSEL

Brug af tilbehør og kabler, der ikke er specificeret eller leveret af producenten af udstyret, kan medføre øget elektromagnetisk stråling eller formindskelse af udstyrets modstandsdygtighed over for elektromagnetisk stråling og resultere i ukorrekt drift.

## ADVARSEL

Bærbart RF-kommunikationsudstyr (inkl. tilbehør som fx antennekabler og eksterne antenner) skal være mindst 30 cm (12 tommer) fra delene på Vacu-Aide, inkl. kabler specificeret af producenten. I modsat fald kan det resultere i en forringelse af udstyrets ydeevne.

## ΠΙΝΑΚΑΣ ΠΕΡΙΕΧΟΜΕΝΩΝ

Σύμβολα IEC .....	EL - 50
Σημαντικά μέτρα ασφαλείας .....	EL - 50
Διεθνή ταξίδια.....	EL - 51
Εισαγωγή.....	EL - 51
Αξεσουάρ / Ανταλλακτικά εξαρτήματα .....	EL - 51
Σημαντικά εξαρτήματα της μονάδας αναρρόφησης DeVilbiss σειράς 7314.....	EL - 52
Εγκατάσταση και λειτουργία.....	EL - 53
Φόρτιση μπαταρίας και συντήρηση φίλτρου.....	EL - 54
Οδηγίες καθαρισμού.....	EL - 55
Σημειώσεις για τον πάροχο .....	EL - 57
Αντιμετώπιση προβλημάτων.....	EL - 57
Προδιαγραφές/Ταξινόμησεις.....	EL - 58
Εγγύηση.....	EL - 58
Πληροφορίες για την Ηλεκτρομαγνητική Συμβατότητα .....	EL - 59

## ΕΠΕΞΗΓΗΣΗ ΣΥΜΒΟΛΩΝ

	Προσοχή, συμβουλευτείτε τον οδηγό λειτουργίας		Ενδειξη θετικής πολικότητας στο κέντρο		Φόρτιση μπαταρίας
	Είναι υποχρεωτικό να διαβάσετε τις Οδηγίες Λειτουργίας πριν από τη χρήση. Το σύμβολο αυτό έχει ένα μπλε φόντο στην ετικέτα του προϊόντος.		Εφαρμοζόμενο εξάρτημα σε εξοπλισμό τύπου BF		Χαμηλή στάθμη μπαταρίας
	Ημερομηνία κατασκευής		Συμπιεστής σε λειτουργία ("On")		Διατηρείτε το προϊόν στεγνό
	Κατασκευαστής		Συμπιεστής εκτός λειτουργίας ("Off") (φόρτιση εξωτερικής μπαταρίας)		Δεν πρέπει να βραχείτε
	Συνεχές ρεύμα		Εξωτερική τροφοδοσία		Αντιπρόσωπος για την Ευρωπαϊκή Κοινότητα
	Εναλλασσόμενο ρεύμα		Αρ. Καταλόγου		Η ομοσπονδιακή νομοθεσία (Η.Π.Α.) περιορίζει την πώληση της συσκευής από ιατρό ή κατόπιν εντολής ιατρού.
	Κίνδυνος πνιγμού – Τα μικρά εξαρτήματα δεν είναι κατάλληλα για παιδιά κάτω των 3 ετών ή άτομα που έχουν την τάση να βάζουν στο στόμα τους μη φαγώσιμα αντικείμενα.				
	Προστατεύεται από στερεά σωματίδια $\geq 12,5$ mm και σταγόνες νερού που πέφτουν κατακόρυφα όταν το περίβλημα είναι κεκλιμένο με γωνία μέχρι 15°				
	Η συσκευή αυτή περιέχει ηλεκτρικό ή /και ηλεκτρονικό εξοπλισμό που πρέπει να ανακυκλωθεί σύμφωνα με την Οδηγία της EU 2012/19/EU – Απόβλητα ηλεκτρικού και ηλεκτρονικού εξοπλισμού (WEEE)				

## ΣΗΜΑΝΤΙΚΑ ΜΕΤΡΑ ΑΣΦΑΛΕΙΑΣ

Όταν χρησιμοποιείτε ηλεκτρικά προϊόντα, ειδικά όταν παρίστανται παιδιά ή κατοικίδια ζώα, πρέπει να ακολουθείτε πάντοτε τους βασικούς κανόνες ασφαλείας. Διαβάστε όλες τις οδηγίες πριν χρησιμοποιήσετε το προϊόν. Οι σημαντικές πληροφορίες επισημαίνονται με τους εξής όρους:

**ΚΙΝΔΥΝΟΣ** – Επείγουσα πληροφόρηση ασφαλείας για κινδύνους, οι οποίοι θα προκαλέσουν σοβαρό τραυματισμό ή θάνατο.

**ΠΡΟΕΙΔΟΠΟΙΗΣΗ** – Σημαντική πληροφόρηση για κινδύνους, οι οποίοι μπορεί να προκαλέσουν σοβαρό τραυματισμό.

**ΠΡΟΣΟΧΗ** – Πληροφόρηση για πρόληψη ζημιάς στο προϊόν.

**ΣΗΜΕΙΩΣΗ** – Πληροφόρηση στην οποία θα πρέπει να δοθεί ιδιαίτερη προσοχή.

### ΔΙΑΒΑΣΤΕ ΟΛΕΣ ΤΙΣ ΟΔΗΓΙΕΣ ΠΡΙΝ ΧΡΗΣΙΜΟΠΟΙΗΣΕΤΕ ΑΥΤΗΝ ΤΗ ΣΥΣΚΕΥΗ.

### Ο ΧΡΗΣΤΗΣ ΘΑ ΠΡΕΠΕΙ ΝΑ ΕΚΠΑΙΔΕΥΤΕΙ ΚΑΤΑΛΛΗΛΑ ΠΡΙΝ ΧΡΗΣΙΜΟΠΟΙΗΣΕΙ ΤΗ ΣΥΣΚΕΥΗ.

## ΦΥΛΑΞΤΕ ΑΥΤΕΣ ΤΙΣ ΟΔΗΓΙΕΣ.

### ΚΙΝΔΥΝΟΣ

Για να μειώσετε τον κίνδυνο ηλεκτροπληξίας:

1. Μη χρησιμοποιείτε τη συσκευή στο μπάνιο.
2. Μην τοποθετείτε και μη φυλάσσετε το προϊόν σε μέρη από τα οποία μπορεί να πέσει ή να βρεθεί μέσα σε μπανιέρα ή νιπτήρα.
3. Μην τοποθετήσετε τη συσκευή και μην την αφήσετε να πέσει μέσα σε νερό ή άλλο υγρό.
4. Μην πιάσετε το προϊόν που έχει πέσει μέσα στο νερό. Αποσυνδέστε το από την παροχή ρεύματος αμέσως.

### ΠΡΟΕΙΔΟΠΟΙΗΣΗ

Για να μειωθεί ο κίνδυνος εγκαύματος, ηλεκτροπληξίας, αλλεργίας, πυρκαγιάς ή τραυματισμού σε πρόσωπα:

1. Η προσεκτική επίβλεψη είναι απαραίτητη, όταν το προϊόν αυτό χρησιμοποιείται από ή κοντά σε παιδιά ή σε άτομα με φυσική ανικανότητα.
2. Χρησιμοποιήστε αυτό το προϊόν μόνο για την ενδεδειγμένη χρήση του, όπως περιγράφεται σε αυτόν τον οδηγό.
3. Τοποθετήστε το καλώδιο ρεύματος μακριά από θερμαινόμενες επιφάνειες.
4. Μην χρησιμοποιείτε ποτέ αυτό το προϊόν όταν νυστάζετε ή κοιμάστε.
5. Μην καλύπτετε τη μονάδα ή τον μετασχηματιστή εναλλασσόμενου ρεύματος σε συνεχές κατά την τροφοδοσία της συσκευής με ρεύμα.
6. Μην χρησιμοποιήσετε ποτέ το παρόν προϊόν εάν
  - α. Έχει υποστεί ζημιά το καλώδιο ρεύματος ή το βύσμα του.

- β. Δεν λειτουργεί σωστά.
- γ. Έχει πέσει κάτω ή έχει υποστεί ζημιά.
- δ. Έχει πέσει μέσα σε νερό.

Στην περίπτωση αυτή, επιστρέψτε το προϊόν σε ένα εξουσιοδοτημένο κέντρο σέρβις της DeVilbiss Healthcare για έλεγχο και επισκευή.

7. Ελέγξτε το δοχείο συλλογής για ρωγμές πριν από κάθε χρήση. Μην το χρησιμοποιήσετε εάν είναι ραγισμένο.
8. Όταν παρέχεται φροντίδα ή όταν χρησιμοποιείται ο εξοπλισμός σε ανθρώπους που βρίσκονται σε μολυσματική κατάσταση πρέπει να λαμβάνονται οι προφυλάξεις γενικής φύσεως.
9. Μην τοποθετείτε τη μονάδα αναρρόφησης σε θέση τέτοια που να καθιστά δύσκολη την αποσύνδεση του καλωδίου παροχής ρεύματος.
10. Όταν χρησιμοποιείται η συσκευή κάτω από ακραίες συνθήκες λειτουργίας και μέσα στη θήκη, η θερμοκρασία στην επιφάνεια της συσκευής μπορεί να ξεπεράσει τους 73°C.
11. Ο σωλήνας αναρρόφησης πρέπει να διατηρείται απομονωμένος από άλλα μέρη του συστήματος ώστε να εξασφαλίζεται ότι δεν θα ξεπεράσει τους 43°C προτού έρθει σε επαφή με τον ασθενή.
12. Ο καθετήρας που θα χρησιμοποιηθεί θα πρέπει να εισαχθεί προσεκτικά για την αποφυγή στραγγαλισμού/πνιγμού.
13. Μην αφήνετε τα παιδιά να παίζουν με τις σωληνώσεις διότι αυτό μπορεί να οδηγήσει σε στραγγαλισμό.
14. Συμβουλευθείτε τον γιατρό σε περίπτωση οποιασδήποτε αλλεργικής αντίδρασης που οφείλεται στη χρήση της συσκευής αυτής.
15. Κρατήστε την αντλία αναρρόφησης μακριά από παιδιά και κατοικίδια ζώα και μακριά από τα παράσιτα.

**ΣΗΜΕΙΩΣΗ**– Όλα τα υλικά που χρησιμοποιούνται στην κατασκευή της αντλίας αναρρόφησης δεν περιέχουν λάτεξ.

## ΔΙΕΘΝΗ ΤΑΞΙΔΙΑ

Η σειρά 7314 είναι εφοδιασμένη με ένα μετασχηματιστή εναλλασσόμενου ρεύματος (AC) σε συνεχές (DC), ο οποίος επιτρέπει τη λειτουργία σε οποιαδήποτε τάση AC (100-240 VAC, 50/60 Hz). Θα πρέπει, ωστόσο, να χρησιμοποιείται το κατάλληλο καλώδιο ρεύματος για τη σύνδεση με την επιτοίχια πρίζα παροχής ρεύματος. Η παροχή ρεύματος διακόπεται αφαιρώντας το καλώδιο παροχής ρεύματος από την πρίζα.

**ΣΗΜΕΙΩΣΗ**– Ελέγξτε την καταλληλότητα του καλωδίου ρεύματος πριν το χρησιμοποιήσετε.

## ΕΙΣΑΓΩΓΗ

Η μονάδα αναρρόφησης DeVilbiss είναι μια συμπαγής ιατρική συσκευή αναρρόφησης η οποία έχει σχεδιαστεί για αξιόπιστη, φορητή λειτουργία. Η εκτέλεση των συνιστώμενων διαδικασιών λειτουργίας και συντήρησης που περιέχονται σε αυτές τις οδηγίες χρήσης θα μεγιστοποιήσουν τη διάρκεια ζωής αυτού του προϊόντος. Ο οδηγός αυτός δίνει μια γενική εικόνα για τη μονάδα αναρρόφησης και τη λειτουργία της. Ο πάροχος εξοπλισμού σας θα σας δώσει πιο λεπτομερείς οδηγίες σχετικά με τη φροντίδα του ασθενούς.

## Δήλωση ενδεδειγμένης χρήσης

Η συσκευή προορίζεται για την αφαίρεση υγρών από τον αεραγωγό ή το σύστημα αναπνευστικής υποστήριξης και μολυσματικών υλικών από τραύματα. Η συσκευή δημιουργεί μια αρνητική πίεση (κενό), η οποία αναρροφά τα υγρά διαμέσου ενός αναλώσιμου σωλήνα που είναι συνδεδεμένος σε ένα δοχείο συλλογής. Τα υγρά παγιδεύονται στο δοχείο συλλογής για κατάλληλη απόρριψη. Η χρήση της επιτρέπεται μόνο κατόπιν εντολής ιατρού.

## Αντενδείξεις (ειδικές καταστάσεις κατά τις οποίες η συσκευή δεν θα πρέπει να χρησιμοποιηθεί)

Το Vacu-Aide QSU δεν πρέπει να χρησιμοποιείται για:

- θωρακική παροχέτευση
- ρινογαστρική αναρρόφηση

## ΚΙΝΔΥΝΟΣ

Η μονάδα αναρρόφησης DeVilbiss είναι μια συσκευή αναρρόφησης κενού που χρησιμοποιείται για τη συλλογή μη εύφλεκτων υγρών υλικών σε ιατρικές εφαρμογές μόνο. Η ακατάλληλη χρήση στη διάρκεια ιατρικών εφαρμογών μπορεί να προκαλέσει τραυματισμό ή θάνατο. Για όλες τις ιατρικές εφαρμογές:

1. Όλες οι αναρροφήσεις πρέπει να διεξάγονται τηρώντας αυστηρά τις κατάλληλες διαδικασίες που έχουν καθοριστεί από μια εξουσιοδοτημένη ιατρική αρχή.
2. Ορισμένα προσαρτήματα ή αξεσουάρ μπορεί να μην εφαρμόζουν στον παρεχόμενο σωλήνα. Όλα τα προσαρτήματα ή αξεσουάρ πρέπει να ελέγχονται πριν από τη χρήση, ώστε να εξασφαλίζεται η σωστή εφαρμογή.

## ΑΞΕΣΟΥΑΡ / ΑΝΤΑΛΛΑΚΤΙΚΑ ΕΞΑΡΤΗΜΑΤΑ

Τα παρακάτω στοιχεία μπορούν να αγοραστούν χωριστά ως αξεσουάρ ή ανταλλακτικά για τη μονάδα αναρρόφησης DeVilbiss της σειράς 7314:

Περιγραφή	Κωδ. εξαρτήματος	Περιγραφή	Κωδ. εξαρτήματος
Σωλήνας ασθενούς 6' (Η.Π.Α.)	SUCP TUBING 72	Μετασχηματιστής/φορτιστής εναλλασσόμενου ρεύματος (AC) σε συνεχές (DC)	7314P-613
Σωλήνας ασθενούς 6' (Διεθνής)	6305D-611	Καλώδιο ρεύματος για τις Η.Π.Α.	DV51D-606
Σετ δοχείου συλλογής (Εσωτερική κασέτα φίλτρου, προφυλακτικής, δοχείο 800 ml, πακέτο σωλήνων 4-1/2" (11,43 εκ.) και 6' (182,88 εκ.))	7305D-633	Καλώδιο ρεύματος για την ηπειρωτική Ευρώπη	DV51D-607
Δοχείο μίας χρήσης 800 ml με εσωτερική κασέτα φίλτρου, προφυλακτική και σωλήνα 4-1/2" (11,43 εκ.) (48 από το καθένα)	7305D-632	Καλώδιο ρεύματος για το Η.Β.	DV51D-608
Φυσίγγιο φίλτρου (συσκευασία των 12 τεμ.) (για το δοχείο μίας χρήσης)	7305D-635	Καλώδιο ρεύματος για την Αυστραλία	DV51D-609
Σετ δοχείου συλλογής (επαναχρησιμοποιούμενο δοχείο 1200 ml, εξωτερικό φίλτρο βακτηριδίων, γωνιακός σύνδεσμος, σωλήνας 4-1/2" (11,43 εκ.))	7314D-603	Καλώδιο ρεύματος για τη Βραζιλία	DV51D-612
Επαναχρησιμοποιούμενο δοχείο 1200 ml (εξωτερικό φίλτρο βακτηριδίων, γωνιακός σύνδεσμος, σωλήνας 4-1/2" (11,43 εκ.)) (πακέτο των 6)	7314D-604	Καλώδιο ρεύματος για την Ιαπωνία	DV51D-613
Εξωτερικό φίλτρο βακτηριδίων (μη αποστειρωμένο) (πακέτο των 12) Για επαναχρησιμοποιούμενο δοχείο.	7305D-608	Καλώδιο ρεύματος για την Κίνα	DV51D-614
Θήκη μεταφοράς	7314D-606	Καλώδιο ρεύματος για την Αργεντινή	180-0006-011
Καλώδιο συνεχούς ρεύματος 12V DC (1 τεμ.)	7304D-619		

**ΣΗΜΕΙΩΣΗ**– Η χρήση ηλεκτρικών καλωδίων και αξεσουάρ πλην αυτών που καθορίζονται στο παρόν εγχειρίδιο ή σε έγγραφα αναφοράς ενδέχεται να οδηγήσει σε αύξηση των εκπομπών ηλεκτρομαγνητικής ακτινοβολίας από το προϊόν ή μείωση της ηλεκτρομαγνητικής ατρωσίας του προϊόντος.



**Σειρά 7314 DeVilbiss Vacu-Aide QSU Μονάδα Αναρρόφησης**

**με δοχείο μίας χρήσης και εσωτερική κασέτα φίλτρου**

1. Μετρητής κενού
2. Κουμπί ρυθμιστή κενού
3. Σωλήνας ασθενούς 6'
4. Βύσμα σωλήνα ασθενούς
5. Δοχείο μίας χρήσης με κάλυμμα (φλοτέρ ενσωματωμένο στο κάλυμμα) και κασέτα φίλτρου
6. Κασέτα φίλτρου με σωλήνα 4-1/2" (11,43 εκ.)
7. Είσοδος τροφοδοσίας DC (στο πλάι)
8. Διακόπτης λειτουργίας
9. Φωτεινές ενδείξεις λειτουργίας LED

Μετασχηματιστής εναλλασσόμενου ρεύματος (AC) σε συνεχές (DC) (δεν απεικονίζεται)

Καλώδιο συνεχούς ρεύματος (DC) (δεν απεικονίζεται) Προαιρετικά

Εσωτερική επαναφορτιζόμενη μπαταρία (δεν απεικονίζεται) Σειρά 7314P μόνο

Θήκη μεταφοράς (δεν απεικονίζεται) Σειρά 7314P μόνο

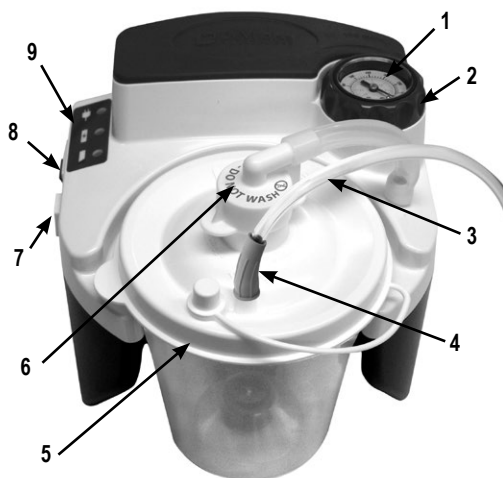

**με Επαναχρησιμοποιούμενο δοχείο με εξωτερικό φίλτρο βακτηριδίων**

1. Μετρητής κενού
2. Κουμπί ρυθμιστή κενού
3. Συνδετικός σωλήνας 4-1/2" (11,43 εκ.)
4. εξωτερικό φίλτρο βακτηριδίων
5. Βύσμα σωλήνα ασθενούς
6. Σωλήνας ασθενούς 6'
7. Κάλυμμα
8. Είσοδος τροφοδοσίας DC (στο πλάι)
9. Διακόπτης λειτουργίας
10. Φωτεινές ενδείξεις λειτουργίας LED

Μετασχηματιστής εναλλασσόμενου ρεύματος (AC) σε συνεχές (DC) (δεν απεικονίζεται)

Καλώδιο συνεχούς ρεύματος (DC) (δεν απεικονίζεται) Προαιρετικά

Εσωτερική επαναφορτιζόμενη μπαταρία (δεν απεικονίζεται) Σειρά 7314P μόνο

Θήκη μεταφοράς (δεν απεικονίζεται) Σειρά 7314P μόνο

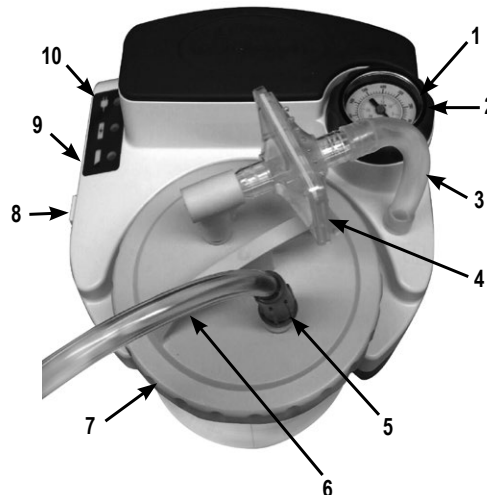

**Δοχείο μίας χρήσης με κασέτα εσωτερικού φίλτρου και προφυλακτήρα**

1. Συνδετικός σωλήνας 4-1/2" (11,43 εκ.)
2. Κασέτα φίλτρου (Δεν πρέπει να βραχείτε)
3. Κάλυμμα
4. Δοχείο
5. Προφυλακτήρας
6. Βύσμα σωλήνα ασθενούς



**Επαναχρησιμοποιούμενο δοχείο με εξωτερικό φίλτρο βακτηριδίων**

1. Συνδετικός σωλήνας 4-1/2" (11,43 εκ.)
2. Καπάκι με στεγανωτικό δακτύλιο o-ring
3. Βαλβίδα υπερχειλίσσης
4. Δοχείο
5. Βύσμα σωλήνα ασθενούς
6. Γωνία σύνδεσης
7. Φίλτρο βακτηρίων

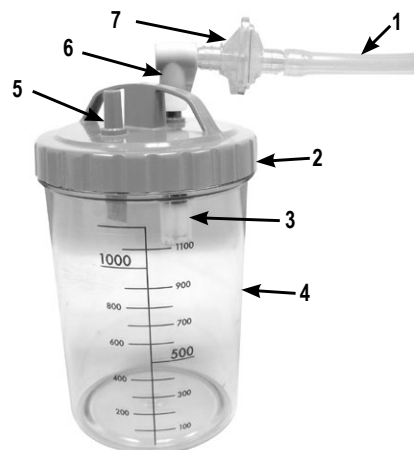

## ΕΓΚΑΤΑΣΤΑΣΗ ΚΑΙ ΛΕΙΤΟΥΡΓΙΑ

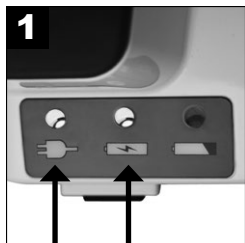

**1**  
Φορτίστε πλήρως την μπαταρία για **17 ΩΡΕΣ**. (Σειρά 7314P μόνο)

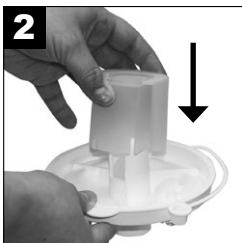

**2**  
Εάν ισχύει, σιγουρευτείτε ότι ο προφυλακτήρας έχει συνδεθεί καλά στο εσωτερικό του καπακιού πάνω από την κασέτα του φίλτρου.



**3**  
Ασφαλίστε καλά το καπάκι στο δοχείο.



**4**  
Τοποθετήστε το δοχείο στην υποδοχή και σπρώξτε το απαλά στη θέση του. **ΣΗΜΕΙΩΣΗ**– Μην χρησιμοποιείτε υπερβολική δύναμη. Το σπρώξιμο του δοχείου με δύναμη προς τα κάτω μπορεί να προκαλέσει διαρροή ή απώλεια αναρρόφησης.



**5A**  
**Σύνδεση δοχείου μίας χρήσης με κασέτα εσωτερικού φίλτρου:**  
Συνδέστε τον σωλήνα 4-1/2" (11,43 εκ.) από την κασέτα φίλτρου στο βύσμα του σωλήνα στη μονάδα.



**5B**  
**Σύνδεση επαναχρησιμοποιούμενου δοχείου με εξωτερικό φίλτρο βακτηριδίων:** Συνδέστε ένα από τα άκρα του σωλήνα 4-1/2" (11,43 εκ.) στο βύσμα του σωλήνα και στη συνέχεια συνδέστε το άλλο άκρο στο φίλτρο βακτηριδίων. Βεβαιωθείτε ότι η διαφανής πλευρά του φίλτρου βακτηρίων είναι στραμμένη προς τη γωνία και τη φιάλη κατά την εγκατάσταση. Μην αντιστρέψετε την κατεύθυνση του φίλτρου. Το φίλτρο βακτηρίων πρέπει κατόπιν να συνδεθεί στη γωνιακή σύνδεση 90° και η γωνία πρέπει να συνδεθεί στο πάνω μέρος του καλύμματος του δοχείου, στο οποίο αναγράφεται η λέξη <Vacuum> (Κενό).



**6**  
Συνδέστε το σωλήνα ασθενούς β' στο καπάκι του δοχείου, στην έξοδο με την επιγραφή <Ασθενής>.



**7**  
Βεβαιωθείτε ότι ο διακόπτης λειτουργίας είναι στη θέση "off".

**ΣΗΜΕΙΩΣΗ**– Επιθεωρήστε το σωλήνα αναρρόφησης και το δοχείο για διαρροές, ραγίσματα κ.λπ. και βεβαιωθείτε ότι όλες οι συνδέσεις είναι ασφαλείς και δεν παρουσιάζουν διαρροές πριν από τη χρήση.

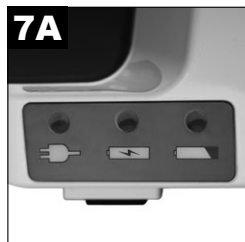

**7A**  
**7314P** - Επιλέξτε την επιθυμητή πηγή τροφοδοσίας. (Παραλείψτε το βήμα 8 εάν χρησιμοποιείτε την εσωτερική μπαταρία.)

**ΣΗΜΕΙΩΣΗ**– Η σειρά 7314D δεν είναι εφοδιασμένη από το εργοστάσιο με εσωτερική επαναφορτιζόμενη μπαταρία. Η σειρά 7314P είναι εφοδιασμένη από το εργοστάσιο με μια εσωτερική επαναφορτιζόμενη μπαταρία και ισχύουν όλες οι πληροφορίες του παρόντος οδηγού σχετικά με τη λειτουργία της μπαταρίας.



**7B**  
**Σειρά 7314D** (ετικέτα «χωρίς μπαταρία»)



**8**  
Εάν χρησιμοποιείτε εναλλασσόμενο (AC) ή συνεχές ρεύμα (DC), συνδέστε το μικρό βύσμα στην είσοδο συνεχούς ρεύματος, στο πλάι της μονάδας.

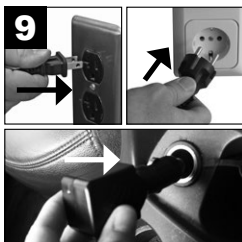

**9**  
Συνδέστε το άλλο άκρο στην επιτοίχια παροχή εναλλασσόμενου ρεύματος ή στην παροχή συνεχούς ρεύματος. **ΣΗΜΕΙΩΣΗ**– Ο μετασχηματιστής AC μπορεί να ζεσταθεί κατά τη φόρτιση ή λειτουργία της μονάδας. Αυτό είναι φυσιολογικό.



**10**  
Ενεργοποιήστε τη συσκευή "on".



**11**  
Ρυθμίστε τη στάθμη αναρρόφησης.



**12**  
Επαληθεύστε τη στάθμη αναρρόφησης. **ΣΗΜΕΙΩΣΗ** – Επαληθεύετε πάντοτε τη στάθμη αναρρόφησης πριν ξεκινήσετε, φράσσοντας το ανοιχτό άκρο του σωλήνα ασθενούς καθώς παρατηρείτε το μετρητή κενού. Ρυθμίστε το κουμπί στην επιθυμητή στάθμη.

### ΠΡΟΕΙΔΟΠΟΙΗΣΗ

Εάν η μονάδα δεν τροφοδοτείται από εξωτερική πηγή ή εάν η μπαταρία δεν έχει επαναφορτιστεί, η ένδειξη χαμηλής στάθμης μπαταρίας θα παραμείνει ενεργοποιημένη και η απόδοση της μονάδας θα μειωθεί γρήγορα. Μεταβείτε σε άλλη πηγή τροφοδοσίας αμέσως μόλις εμφανιστεί η φωτεινή ένδειξη χαμηλής στάθμης μπαταρίας για να αποφύγετε τη διακοπή της διαδικασίας αναρρόφησης.

**ΣΗΜΕΙΩΣΗ**– Το κενό (αρνητική πίεση) θα πρέπει να ρυθμιστεί σύμφωνα με τις οδηγίες ιατρού ή άλλου αρμόδιου επαγγελματία υγείας. Η δημοσιευμένη συναίνεση ειδικών υποδεικνύει ότι η αρνητική πίεση αναρρόφησης θα πρέπει να ρυθμιστεί όσο το δυνατόν χαμηλότερα για να καθαρίζονται αποτελεσματικά οι εκκρίσεις. <sup>1</sup> Για τραχειακή και/ή ενδοτραχειακή αναρρόφηση, συνιστώνται κενό (αρνητική πίεση) κάτω από 100 mmHg για βρέφη, κάτω από 120 mmHg για παιδιά και κάτω από 150 mmHg για ενήλικες. <sup>2</sup>

**ΣΗΜΕΙΩΣΗ**– Ο μετρητής κενού λειτουργεί απλώς ως σημείο αναφοράς. Εάν η μονάδα υποστεί μια σοβαρή πτώση, η ακρίβεια του μετρητή κενού θα πρέπει να ελεγχθεί.

**ΠΡΟΣΟΧΗ**– Όταν το αυτόματο φλοτέρ ενεργοποιείται, το περιεχόμενο του δοχείου συλλογής πρέπει να αδειάσει. Περαιτέρω αναρρόφηση ενδέχεται να προκαλέσει ζημιά στην αντλία κενού.

**ΠΡΟΣΟΧΗ**– Σε περίπτωση παλινδρομής αναρρόφησης υγρού στη μονάδα, είναι απαραίτητη η διεξαγωγή εργασιών σέρβις από τον προμηθευτή του εξοπλισμού, επειδή μπορεί να προκληθεί ζημιά στην αντλία κενού.

### ΠΡΟΕΙΔΟΠΟΙΗΣΗ

Η συσκευή αυτή είναι σχεδιασμένη για διακοπτόμενη λειτουργία όπως αναφέρεται στις προδιαγραφές. Μην χρησιμοποιείτε τη συσκευή χωρίς ροή (ή με το άνοιγμα αναρρόφησης να παρεμποδίζεται). Η συνεχής λειτουργία κάτω από αυτές τις συνθήκες μπορεί να προκαλέσει θερμική διακοπή λειτουργίας ή να προκαλέσει βλάβη στη συσκευή.

<sup>1</sup> AARC Clinical Practice Guideline. Endotracheal Suctioning of Mechanically Ventilated Patients With Artificial Airways-2020. Respir Care 2010;55(6): 758- 764.

<sup>2</sup> AARC Clinical Practice Guideline. Nasotracheal Suctioning-2004 Revision & Update. Respir Care 2004;49(9): 1080-1084

## ΦΟΡΤΙΣΗ ΜΠΑΤΑΡΙΑΣ ΚΑΙ ΣΥΝΤΗΡΗΣΗ ΦΙΛΤΡΟΥ

### Φόρτιση μπαταρίας (Σειρά 7314P μόνο)

Στη σειρά 7314P, οι μονάδες είναι εφοδιασμένες με μια εργοστασιακά εγκατεστημένη επαναφορτιζόμενη μπαταρία. Η μονάδα θα διαθέτει φωτεινή ένδειξη για χαμηλή μπαταρία και ένδειξη φόρτισης.

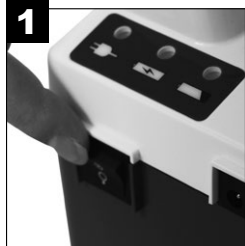

Βεβαιωθείτε ότι ο διακόπτης λειτουργίας είναι στη θέση "off".



Τοποθετήστε το μικρό βύσμα του μετασχηματιστή εναλλασσόμενου (AC) ή συνεχούς (DC) ρεύματος στην είσοδο τροφοδοσίας DC.

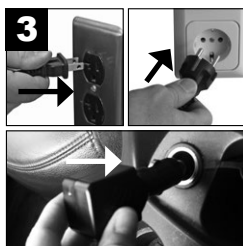

Συνδέστε το άλλο άκρο στην επιτοίχια πρίζα παροχής εναλλασσόμενου ρεύματος ή παροχής συνεχούς ρεύματος.

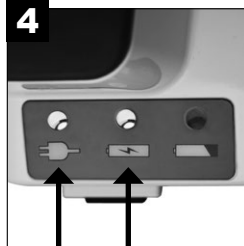

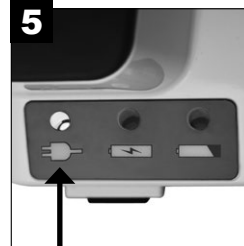

Θα ξεκινήσει η φόρτιση της μπαταρίας - απαιτούνται 17 ώρες για πλήρη φόρτιση.



Η φόρτιση της μπαταρίας ολοκληρώθηκε.

### Επεξηγήσεις LED:

	Ανάβει πράσινη όταν έχει συνδεθεί εξωτερική τροφοδοσία στη μονάδα μέσω πηγής εναλλασσόμενου (AC) ή σταθερού ρεύματος (DC).		<b>Κίτρινη</b> – Η μπαταρία φορτίζει. Η φωτεινή ένδειξη σβήνει όταν φορτίσει τελείως η μπαταρία.		<b>Κόκκινη</b> – Χαμηλή στάθμη μπαταρίας. Όταν ανάβει η φωτεινή ένδειξη αναζητήστε άλλη πηγή τροφοδοσίας και φορτίστε τη μπαταρία όσο το δυνατόν γρηγορότερα.
---	--	---	--	---	---

**ΣΗΜΕΙΩΣΗ**– Φορτίστε τη μπαταρία για τουλάχιστον 17 ώρες πριν από την πρώτη χρήση.

**ΣΗΜΕΙΩΣΗ**– Φορτίστε τη μπαταρία πλήρως μετά από κάθε χρήση. Η μονάδα συνεχίζει να φορτίζει τη μπαταρία ακόμα και μετά το σβήσιμο της φωτεινής ένδειξης φόρτισης. Οπότε μπορείτε να αφήσετε τη μονάδα συνδεδεμένη στο ρεύμα όταν δε τη χρησιμοποιείτε.

**ΠΡΟΣΟΧΗ**– Η πλήρης εκφόρτιση της μπαταρίας θα συντομεύσει τη διάρκεια ζωής της. Μην χρησιμοποιήσετε τη μονάδα παραπάνω από μερικά λεπτά, εάν ανάψει η φωτεινή ένδειξη χαμηλής στάθμης μπαταρίας. Επαναφορτίστε όσο το δυνατόν πιο σύντομα.

**ΣΗΜΕΙΩΣΗ**– Ο χρόνος λειτουργίας της μονάδας μειώνεται με την παλαιώση της μπαταρίας.

**ΣΗΜΕΙΩΣΗ**– Ο χρόνος λειτουργίας της μονάδας θα μειωθεί επίσης εάν αφήσετε τη μπαταρία αποφορτισμένη για μεγάλο χρονικό διάστημα.

**ΣΗΜΕΙΩΣΗ ΓΙΑ ΤΗΝ ΑΠΟΘΗΚΕΥΣΗ**– Η μπαταρία πρέπει να φορτιστεί για τουλάχιστον 17 ώρες πριν από την αποθήκευση, και τουλάχιστον μία φορά κάθε 6 μήνες.

**ΣΗΜΕΙΩΣΗ**– Εάν καθυστερήσετε την επαναφόρτιση της μπαταρίας πάνω από 6 μήνες, η μπαταρία θα μπορεί να λειτουργήσει στη μέγιστη απόδοση μετά από 3 πλήρεις κύκλους φόρτισης και αποφόρτισης.

**ΣΗΜΕΙΩΣΗ**– Μια πλήρως φορτισμένη μπαταρία εξασφαλίζει περίπου 60 λεπτά συνεχούς λειτουργίας σε μηδενική στάθμη κενού (ελεύθερη ροή). Ο χρόνος λειτουργίας μειώνεται, όταν τα επίπεδα κενού είναι υψηλότερα.

**ΣΗΜΕΙΩΣΗ**– Όταν φορτίζετε την μπαταρία, χρησιμοποιήστε μια εξωτερική πηγή τροφοδοσίας και βεβαιωθείτε ότι η φωτεινή ένδειξη φόρτισης είναι αναμμένη, όταν η μονάδα είναι εκτός λειτουργίας ("Off"). Αν η μπαταρία δεν φορτίζεται, παρακαλείστε να βεβαιωθείτε ότι το μοντέλο που χρησιμοποιείτε έχει εγκατεστημένη μπαταρία πριν επικοινωνήσετε με τον εξουσιοδοτημένο πάροχο υγειονομικής περίθαλψης της DeVilbiss.

**ΣΗΜΕΙΩΣΗ**– Η εσωτερική επαναφορτιζόμενη μπαταρία είναι μια σφραγισμένη μπαταρία μολύβδου-οξέος. Επικοινωνήστε με τις τοπικές αρχές για οδηγίες σχετικά με την κατάλληλη απόρριψη.

**ΣΗΜΕΙΩΣΗ**– Μην συνδέετε το μετασχηματιστή AC σε μια έξοδο που ελέγχεται με διακόπτη για να εξασφαλίζετε ότι η μονάδα τροφοδοτείται πάντοτε με ρεύμα.

**ΣΗΜΕΙΩΣΗ**– Μην συνδέετε το καλώδιο ρεύματος DC σε μια έξοδο που δεν είναι μόνιμα ενεργή.

### Αλλαγή φίλτρου βακτηριδίων (για χρήση από ένα μόνο ασθενή) του δοχείου μιας χρήσης

Αλλάζετε κασέτας φίλτρου εάν συμβεί υπερχειλίση ή ανά δύο μήνες, όποιο προκύψει πρώτο.



Απενεργοποιήστε τη μονάδα "off".



Αφαιρέστε την κασέτα φίλτρου και τον σωλήνα 4-1/2" (11,43 εκ.).



Εγκαταστήστε νέο φυσίγγιο και σωλήνα.

**ΣΗΜΕΙΩΣΗ**– Μην αντικαταστήσετε αυτό το φυσίγγιο φίλτρου με οποιοδήποτε άλλο υλικό. Η αντικατάσταση μπορεί να έχει ως αποτέλεσμα τη μόλυνση ή την ανεπαρκή απόδοση της μονάδας. Χρησιμοποιείτε μόνο τα φυσιγγία φίλτρων DeVilbiss.

**ΣΗΜΕΙΩΣΗ**– Το φυσίγγιο φίλτρου περιέχει ένα υδρόφοβο φίλτρο. Εάν το υλικό του φίλτρου υγρανθεί, η ροή του αέρα θα διακοπεί. Το φυσίγγιο φίλτρου θα πρέπει σε αυτήν την περίπτωση να αντικατασταθεί. Μην αφαιρείτε το υλικό του φίλτρου από το φυσίγγιο φίλτρου.

**ΣΗΜΕΙΩΣΗ**– Μπορείτε να προμηθευτείτε πρόσθετα φίλτρα (7305D-635 12/συσκευασία) από τον εξουσιοδοτημένο πάροχο υγειονομικής περίθαλψης της DeVilbiss.

### Αλλαγή φίλτρου βακτηριδίων (για χρήση από ένα μόνο ασθενή) του επαναχρησιμοποιούμενου δοχείου

Αλλάζετε φίλτρο βακτηρίων εάν συμβεί υπερχειλίση ή ανά δύο μήνες, όποιο προκύψει πρώτο.



Απενεργοποιήστε τη μονάδα "off".

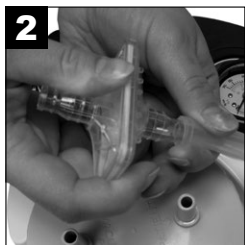

Αφαιρέστε το φίλτρο αποσυνδέοντάς το από τη μονάδα αναρρόφησης και τη διάταξη καλύμματος.

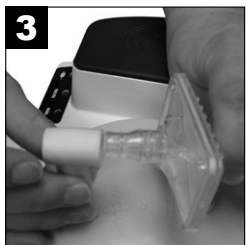

Αντικαταστήστε με ένα καθαρό φίλτρο βακτηρίων DeVilbiss (μη αποστειρωμένο) και επανατοποθετήστε το στη μονάδα αναρρόφησης και το κάλυμμα. Βεβαιωθείτε ότι η διαφανής πλευρά του φίλτρου βακτηρίων είναι στραμμένη προς τη γωνία και τη φιάλη κατά την εγκατάσταση. Μην αντιστρέψετε την κατεύθυνση τσιου φίλτρου. Μπορείτε να προμηθευτείτε πρόσθετα φίλτρα (7305D-608 12/συσκευασία) από τον εξουσιοδοτημένο πάροχο υγειονομικής περίθαλψης της DeVilbiss.

**ΣΗΜΕΙΩΣΗ**– Μην αντικαταστήσετε αυτό το φυσίγγιο φίλτρου με οποιοδήποτε άλλο υλικό. Η αντικατάσταση μπορεί να έχει ως αποτέλεσμα τη μόλυνση ή την ανεπαρκή απόδοση της μονάδας. Χρησιμοποιείτε μόνο τα φυσιγγία φίλτρων DeVilbiss.

**ΣΗΜΕΙΩΣΗ**– Το φίλτρο βακτηρίων πρέπει να αντικαθίσταται πριν από τη χρήση σε νέο ασθενή.

## Διάρκεια ζωής

- Η διάρκεια ζωής της μονάδας αναρρόφησης είναι 5 χρόνια.
- Η διάρκεια ζωής της μπαταρίας είναι 200 κύκλοι εκφόρτισης.
- Η διάρκεια ζωής του δοχείου μιας χρήσης είναι 30 κύκλοι πλυντηρίου.
- Η διάρκεια ζωής του επαναχρησιμοποιούμενου δοχείου είναι 30 κύκλοι κλιβάνου στους 121°C.

## ΟΔΗΓΙΕΣ ΚΑΘΑΡΙΣΜΟΥ

### ΠΡΟΕΙΔΟΠΟΙΗΣΗ

Για την αποτροπή ενδεχόμενου κινδύνου λοίμωξης από μολυσμένα διαλύματα καθαρισμού/απολύμανσης, παρασκευάζετε πάντοτε φρέσκο διάλυμα για κάθε κύκλο καθαρισμού και απορρίπτετε το διάλυμα μετά από κάθε χρήση.

**ΣΗΜΕΙΩΣΗ**– Οι πληροφορίες απολύμανσης βασίζονται στην κατευθυντήρια Οδηγία Κλινικής Πρακτικής της AARC, Αναρρόφηση του ασθενούς στο σπίτι.

### Δοχείο συλλογής μιας χρήσης με εσωτερική κασέτα φίλτρου

**ΣΗΜΕΙΩΣΗ**– Το δοχείο συλλογής μίας χρήσης και το κάλυμμα προορίζονται για χρήση σε έναν ασθενή μόνο.



1 Απενεργοποιήστε τη μονάδα  "off" και αφήστε την πίεση να εξισορροπηθεί.

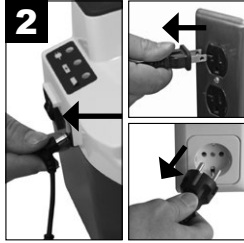

2 Αποσυνδέστε τη μονάδα από την πηγή τροφοδοσίας.

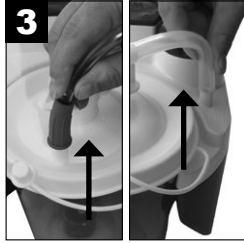

3 Αποσυνδέστε το σωλήνα και αφαιρέστε το δοχείο από τη βάση υποδοχής.



4 Αφαιρέστε προσεκτικά το καπάκι και αδειάστε το περιεχόμενο.



5A Αφαιρέστε την κασέτα φίλτρου και τον σωλήνα 4-1/2" (11,43 εκ.) και φυλάξτε τα.



5B Το φίλτρο ΔΕΝ ΠΡΕΠΕΙ να υγρανθεί. Το υλικό του φίλτρου δεν μπορεί να αφαιρεθεί από το γωνιακό εξάρτημα.



6 Πλύνετε το δοχείο, το καπάκι και τον προφυλακτήρα σε θερμό διάλυμα νερού / απορρυπαντικού πιάτων. Ξεπλύνετε με καθαρό, ζεστό νερό.



7 Βυθίστε τα τεμάχια σε διάλυμα που σχηματίζεται από ένα μέρος ξιδιού (συγκέντρωση οξικού οξέος >=5%) προς τρία μέρη νερού (55 °C-65 °C) επί 60 λεπτά. Εκπλύνετε με καθαρό, ζεστό νερό και στεγνώστε στον αέρα.

**ΠΡΟΕΙΔΟΠΟΙΗΣΗ**– Μην αφαιρείτε τον πλωτήρα του φλοτέρ από το κάλυμμα. Η αφαίρεση του πλωτήρα μπορεί να δημιουργήσει κίνδυνο πνιγμού.

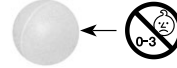

**ΣΗΜΕΙΩΣΗ**– Ο αποσυναρμολογημένος περιέκτης μπορεί επίσης να πλυθεί σε ένα πλυντήριο πιάτων, στο πάνω ράφι μόνο, με χρήση ενός κύκλου με θερμοκρασία νερού μεταξύ 55 °C-65 °C.

### Επαναχρησιμοποιούμενο δοχείο με εξωτερικό φίλτρο βακτηριδίων



1 Απενεργοποιήστε τη μονάδα  "off" και αφήστε την πίεση να εξισορροπηθεί.

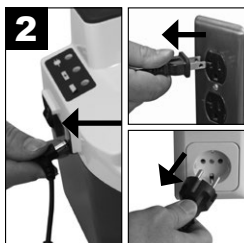

2 Αποσυνδέστε τη μονάδα από την πηγή τροφοδοσίας.

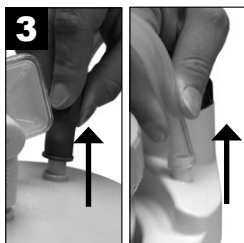

3 Αποσυνδέστε το σωλήνα και αφαιρέστε το δοχείο από τη βάση υποδοχής.



4 Αφαιρέστε προσεκτικά το καπάκι και αδειάστε το περιεχόμενο.



5 Αφαιρέστε το φίλτρο βακτηριδίων, τον γωνιακό σύνδεσμο και τον σωλήνα 4-1/2" (11,43 εκ.) και φυλάξτε τα.



6 Πλύνετε το δοχείο, το κάλυμμα, το στεγανοποιητικό δακτύλιο και τη βαλβίδα υπερχείλισης με ένα ήπιο, υγρό απορρυπαντικό (π.χ. Dawn ή Palmolive) και ξεπλύνετε με καθαρό, ζεστό νερό της βρύσης. Κατόπιν απολυμάνετε χρησιμοποιώντας μία από τις παρακάτω μεθόδους.

Για χρήση σε έναν ασθενή μόνο:

1. Βυθίστε τα τεμάχια σε διάλυμα που σχηματίζεται από ένα μέρος ξιδιού (συγκέντρωση οξικού οξέος >=5%) προς τρία μέρη νερού (55 °C-65 °C) επί 60 λεπτά. Εκπλύνετε με καθαρό, ζεστό νερό και στεγνώστε στον αέρα σε καθαρό περιβάλλον.
2. Βυθίστε σε ένα εμπορικά διαθέσιμο (βακτηριοκτόνο-μικροβιοκτόνο) απολυμαντικό. Εφαρμόστε προσεκτικά τις οδηγίες και τις αναλογίες αραιώσεως που συνιστά ο παρασκευαστής του απολυμαντικού.

## Για χρήση σε πολλούς ασθενείς:

1. Αφού στεγνώσουν εντελώς τα τεμάχια, τοποθετήστε το δοχείο και το κάλυμμα σε αυτόκλειστο με την ανοικτή πλευρά προς τα κάτω. Βεβαιωθείτε ότι τα τεμάχια δεν είναι σε επαφή. Εκτελέστε έναν κύκλο αποστείρωσης με ατμό στους 121°C (250°F) επί 15 λεπτά. **ΣΗΜΕΙΩΣΗ**– Το δοχείο είναι εγγυημένο για έως 30 κύκλους αποστείρωσης σε αυτόκλειστο στις υποδεικνυόμενες συνθήκες.
2. Να απορρίπτετε και να αντικαθιστάτε το φίλτρο, το σωλήνα και τη γωνία πριν από τη χρήση σε νέο ασθενή.

## Σωλήνας ασθενούς 1,8 m (για χρήση από ένα μόνο ασθενή)



Αποσυνδέστε τον από το καπάκι.



Ξεπλύνετε καλά, αφήνοντας να περάσει ζεστό νερό της βρύσης μέσα από το σωλήνα.



Συνεχίστε βυθίζοντας τα τεμάχια σε διάλυμα που σχηματίζεται από ένα μέρος ξιδιού (συγκέντρωση οξικού οξέος >=5%) προς τρία μέρη νερού (55 °C-65 °C) επί 60 λεπτά. Εκπλύνετε με καθαρό, ζεστό νερό και στεγνώστε στον αέρα.

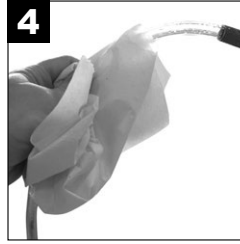

Κρατήστε την εξωτερική επιφάνεια καθαρή σκουπίζοντας με ένα καθαρό, υγρό πανί.

## Μετασχηματιστής AC σε DC



Αποσυνδέστε το μετασχηματιστή AC από τη μονάδα και από την πηγή τροφοδοσίας.

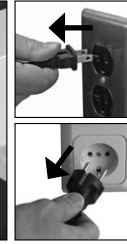

Σκουπίστε το περιβλήμα του μετασχηματιστή AC με ένα στεγνό πανί και τα καλώδια με ένα στεγνό πανί.

## Μονάδα αναρρόφησης (για χρήση από ένα μόνο ασθενή)

**ΠΡΟΣΟΧΗ**– Μην βυθίσετε τη συσκευή σε νερό, γιατί μπορεί να προκληθεί ζημιά στην αντλία κενού.

**ΣΗΜΕΙΩΣΗ**– Μην χρησιμοποιείτε καθαριστικά ή απολυμαντικά που περιέχουν αμμωνία, βενζόλιο ή / και ακετόνη για να καθαρίσετε τη μονάδα.

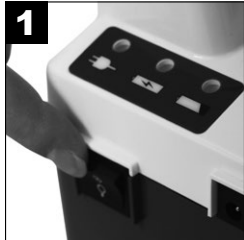

Απενεργοποιήστε τη μονάδα "off" και αφήστε την πίεση να εξισορροπηθεί.

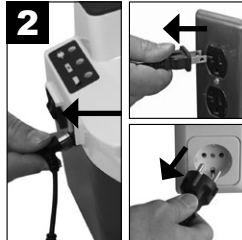

Αποσυνδέστε τη μονάδα από την πηγή τροφοδοσίας.



Σκουπίστε το περίβλημα με ένα καθαρό πανί και ένα εμπορικό διαθέσιμο (βακτηριο-μικροβιοκτόνο) απολυμαντικό.

## Θήκη μεταφοράς (για χρήση από ένα μόνο ασθενή)



Σκουπίστε με ένα καθαρό πανί ελαφρώς νοτισμένο με απορρυπαντικό ή απολυμαντικό.

## Μονάδα αναρρόφησης (χρήση σε πολλούς ασθενείς)

### Καθαρισμός και απολύμανση όταν γίνεται αλλαγή του ασθενή

Η DeVilbiss Healthcare συνιστά να εκτελούνται τουλάχιστον οι ακόλουθες διαδικασίες από τον κατασκευαστή ή από εξειδικευμένο τρίτο μέρος μεταξύ των χρήσεων από διαφορετικούς ασθενείς.

**ΣΗΜΕΙΩΣΗ**– Όταν η συσκευή χρησιμοποιείται σύμφωνα με τις οδηγίες σε κανονικές συνθήκες, το εσωτερικό της συσκευής προστατεύεται από την έκθεση σε παθογόνα από το φίλτρο εν σειρά στο δοχείο συλλογής, και ως εκ τούτου η απολύμανση των εσωτερικών εξαρτημάτων δεν είναι απαραίτητη.

**ΣΗΜΕΙΩΣΗ**– Εάν η συσκευή χρησιμοποιείται χωρίς φίλτρο εν σειρά, τότε το εσωτερικό της συσκευής ενδέχεται να εκτεθεί σε παθογόνους οργανισμούς και η συσκευή δεν μπορεί να απολυμανθεί.

**ΣΗΜΕΙΩΣΗ**– Εάν η παρακάτω περιγραφόμενη πλήρης επεξεργασία της συσκευής από κατάλληλα εκπαιδευμένο πρόσωπο δεν είναι δυνατή, η συσκευή δεν θα πρέπει να χρησιμοποιηθεί από άλλον ασθενή.

1. Χρησιμοποιείτε τα απολυμαντικά με προσοχή. Διαβάζετε πάντοτε την ετικέτα και τις πληροφορίες για το προϊόν πριν από τη χρήση.
2. Φοράτε πάντοτε μέσα ατομικής προστασίας όταν εκτελείτε τη διαδικασία. Χρησιμοποιείτε κατάλληλα γάντια και γυαλιά ασφαλείας. Καλύπτετε το εκτεθειμένο δέρμα στα χέρια για να αποφύγετε τυχαία επαφή με διάλυμα χλωρίνης που εφαρμόζεται στη συσκευή. Εκτελείτε την απολύμανση σε καλά αεριζόμενο χώρο.
3. Απορρίψτε όλα τα εξαρτήματα που δεν είναι κατάλληλα για επαναχρησιμοποίηση. Αυτό περιλαμβάνει, αλλά όχι μόνο, το δοχείο συλλογής, το φίλτρο, τη σωλήνωση και τη θήκη μεταφοράς.
4. Με τον διακόπτη λειτουργίας στη θέση "Off", αποσυνδέστε τη συσκευή από όλες τις εξωτερικές πηγές τροφοδοσίας.
5. Επιθεωρήστε οπτικά τη συσκευή για τυχόν ζημιά, εξαρτήματα που λείπουν κτλ.
6. Καθαρίστε το εξωτερικό της συσκευής με ένα καθαρό πανί χωρίς χνούδια. Βαριές βρομιές πρέπει να αφαιρεθούν με ένα υγρό καθαρό πανί χωρίς χνούδια. Μια μαλακιά βούρτσα βρεγμένη με νερό μπορεί να χρησιμοποιηθεί για την απομάκρυνση δύσκολης βρομιάς. Στεγνώστε τη συσκευή με ένα καθαρό πανί χωρίς χνούδια εάν χρησιμοποιήσατε νερό για τον καθαρισμό.
7. Χρησιμοποιήστε χλωρίνη 5,25% (Clorox Regular Liquid Bleach ή ισοδύναμο). Αναμίξτε ένα (1) μέρος χλωρίνης με τέσσερα (4) μέρη νερό σε ένα κατάλληλο καθαρό δοχείο. Με την αναλογία αυτή προκύπτει ένα διάλυμα (1) μέρος χλωρίνης σε πέντε (5) μέρη τελικού διαλύματος (1:5). Ο συνολικός όγκος (ποσότητα) διαλύματος που απαιτείται καθορίζεται από τον αριθμό των συσκευών που πρέπει να απολυμανθούν. **ΣΗΜΕΙΩΣΗ** – Μπορεί να χρησιμοποιηθεί επίσης ένα εναλλακτικό κατάλληλο απολυμαντικό του εμπορίου (βακτηριοκτόνο-μικροβιοκτόνο), που πληροί τις απαιτήσεις που αναφέρονται στη ΣΗΜΕΙΩΣΗ παρακάτω, και χρησιμοποιείται σύμφωνα με τις συνιστώμενες αναλογίες αραιώσης και οδηγίες του κατασκευαστή του απολυμαντικού.

**ΠΡΟΣΟΧΗ**– Μην βυθίζετε τη συσκευή στο νερό καθώς αυτό θα προκαλέσει ζημιά στην αντλία κενού.

**ΣΗΜΕΙΩΣΗ**– Μην χρησιμοποιείτε καθαριστικά ή απολυμαντικά που περιέχουν αμμωνία, βενζόλιο ή/και ακετόνη για να καθαρίσετε τη συσκευή.

- Εφαρμόστε το διάλυμα χλωρίνης ομοιόμορφα στο περίβλημα και στο καλώδιο ρεύματος με ένα καθαρό πανί χωρίς χνούδια. Το πανί θα πρέπει να διαβρέχεται μόνο και όχι να εμβαπτίζεται στο διάλυμα. Μην χρησιμοποιείτε φιάλη ψεκασμού για να εφαρμόσετε το διάλυμα. Μην βάλετε μεγάλη ποσότητα διαλύματος στη συσκευή. Αποφύγετε να πάει μεγάλη ποσότητα διαλύματος στις εγκοπές του περιβλήματος, έτσι ώστε να μην συσσωρεύονται υπολείμματα διαλύματος στα σημεία αυτά.
- Ο χρόνος έκθεσης στο διάλυμα απολύμανσης πρέπει να είναι από 10 λεπτά ελάχιστο μέχρι 15 λεπτά μέγιστο.
- Μετά τον συνιστώμενο χρόνο έκθεσης, όλες οι εξωτερικές επιφάνειες της συσκευής πρέπει να σκουπιστούν με ένα καθαρό πανί χωρίς χνούδια βρεγμένο με καθαρό πόσιμο νερό, όχι πιο ζεστό από τη θερμοκρασία δωματίου. Στεγνώστε τη συσκευή με ένα στεγνό, καθαρό πανί χωρίς χνούδια. Αυτό γίνεται για να απομακρυνθούν τα υπολείμματα που μπορεί να λεκιάσουν ή να αφήσουν έναν υμένα στη συσκευή, ειδικά ύστερα από επανειλημμένες απολύμανσεις.

## Απολύμανση

**ΣΗΜΕΙΩΣΗ**– Η διαδικασία απολύμανσης μπορεί να διεξαχθεί μόνο από τον κατασκευαστή ή από κατάλληλα εκπαιδευμένο πρόσωπο.

	Συνιστώμενο διάστημα απολύμανσης	Αριθμός κύκλων απολύμανσης	Συμβατή μέθοδος απολύμανσης
Περίβλημα, καλώδιο ρεύματος	Μεταξύ ασθενών	20	Διάλυμα 1:5 χλωρίνης (5,25%) και νερού, Mikrobac forte, Terralin Protect
Δοχείο συλλογής, φίλτρο, σωλήνωση και θήκη μεταφοράς	Μην καθαρίζετε, να αντικαθιστάτε μεταξύ ασθενών	Δ/Δ	Δ/Δ

## ΣΗΜΕΙΩΣΕΙΣ ΓΙΑ ΤΟΝ ΠΑΡΟΧΟ

Δεν απαιτείται τακτική βαθμονόμηση ή σέρβις υπό την προϋπόθεση ότι η συσκευή χρησιμοποιείται σύμφωνα με τις οδηγίες του κατασκευαστή. Σε περίπτωση αλλαγής ασθενούς, η συσκευή πρέπει να ανακαινιστεί για την προστασία του χρήστη. Η ανακαίνιση πρέπει να εκτελείται μόνο από τον κατασκευαστή ή τον πάροχο της υπηρεσίας. Μεταξύ ασθενών:

- Επιθεωρήστε οπτικά τη μονάδα για τυχόν ζημιά, εξαρτήματα που λείπουν κ.λπ.
- Βεβαιωθείτε ότι η μονάδα και τα παρελκόμενα είναι καθαρά.
- Χρησιμοποιήστε έναν ανεξάρτητο μετρητή κενού για να επαληθεύσετε ότι η μονάδα παρέχει το σωστό επίπεδο κενού όπως αναφέρεται στις Προδιαγραφές.
- Απορρίψτε και αντικαταστήστε το δοχείο συλλογής, το φίλτρο, τον σωλήνα και τη θήκη μεταξύ ασθενών.
- Σκουπίστε την επιφάνεια με ένα καθαρό πανί εμποτισμένο με απολυμαντικό.

## ΕΠΙΛΥΣΗ ΠΡΟΒΛΗΜΑΤΩΝ

### ΚΙΝΔΥΝΟΣ

Κίνδυνος ηλεκτροπληξίας. Μην προσπαθήσετε να ανοίξετε ή να αφαιρέσετε το θάλαμο - δεν υπάρχουν εσωτερικά εξαρτήματα που απαιτούν εργασίες συντήρησης από το χρήστη. Εάν απαιτείται σέρβις, επιστρέψτε τη μονάδα σε έναν πιστοποιημένο προμηθευτή της DeVilbiss Healthcare ή σε ένα εξουσιοδοτημένο κέντρο σέρβις. Το άνοιγμα της μονάδας ή οποιαδήποτε επέμβαση σε αυτήν θα ακυρώσει την εγγύηση.

**ΣΗΜΕΙΩΣΗ**– Η Μονάδα Αναρρόφησης DeVilbiss δεν περιέχει εξαρτήματα που απαιτούν εργασίες συντήρησης από το χρήστη. Αν πιστεύετε ότι η μονάδα σας δεν λειτουργεί σωστά, ΠΡΙΝ ΤΗΝ ΕΠΙΣΤΡΕΨΕΤΕ ΣΤΟΝ ΠΡΟΜΗΘΕΥΤΗ ΤΗΣ DeVilbiss Healthcare ΑΠΟ ΤΟΝ ΟΠΟΙΟ ΤΗΝ ΑΓΟΡΑΣΑΤΕ, αφιερώστε μερικά λεπτά για να ελέγξετε τις παρακάτω πιθανές αιτίες:

Προβλημα	Ενέργεια
Η μονάδα δεν ενεργοποιείται όταν η εξωτερική τροφοδοσία είναι συνδεδεμένη. Η πράσινη φωτεινή ένδειξη εξωτερικής τροφοδοσίας δεν είναι αναμμένη.	1. Ελέγξτε τις πηγές τροφοδοσίας και τις συνδέσεις. 2. Βεβαιωθείτε ότι η επιτοίχια πρίζα ρεύματος είναι ενεργή συνδέοντας μια λάμπα.
Η αντλία λειτουργεί, αλλά δεν υπάρχει αναρρόφηση.	1. Βεβαιωθείτε ότι όλοι οι σωλήνες είναι σωστά συνδεδεμένοι. 2. Ελέγξτε τις συνδέσεις των σωλήνων για θραύσεις ή διαρροές. 3. Βεβαιωθείτε ότι το φλοτέρ στο δοχείο συλλογής δεν είναι ενεργοποιημένο και ότι το φυσίγγιο φίλτρου δεν είναι φραγμένο. 4. Ελέγξτε αν υπάρχουν διαρροές ή ραγίσματα στη διάταξη του δοχείου συλλογής.
Χαμηλή αναρρόφηση.	1. Χρησιμοποιήστε το κουμπί ρυθμιστή κενού για να αυξήσετε τη στάθμη αναρρόφησης. 2. Ελέγξτε το σύστημα για διαρροές.
Η μονάδα δεν ενεργοποιείται (δεν υπάρχει συνδεδεμένη εξωτερική τροφοδοσία). Σειρά 7314P μόνο	1. Βεβαιωθείτε ότι η μπαταρία είναι πλήρως φορτισμένη και/ή φορτίστε την μπαταρία.
Η μπαταρία δεν φορτίζεται (οι φωτεινές ενδείξεις εξωτερικής τροφοδοσίας και φόρτισης πρέπει να είναι αναμμένες στη διάρκεια της λειτουργίας φόρτισης) Σειρά 7314P μόνο	1. Επαληθεύστε ότι οι φωτεινές ενδείξεις εξωτερικής τροφοδοσίας και φόρτισης είναι αναμμένες. 2. Ελέγξτε τις πηγές τροφοδοσίας και τις συνδέσεις. 3. Βεβαιωθείτε ότι η επιτοίχια πρίζα ρεύματος είναι ενεργή συνδέοντας μια λάμπα.

**ΠΡΟΔΙΑΓΡΑΦΕΣ/ΤΑΞΙΝΟΜΗΣΕΙΣ**

Διαστάσεις (μαζί με το δοχείο)	8,3 Υ x 8,0 Π x 8,5 Β (21,1 cm x 20,3 cm x 21,6 cm) (δεν περιλαμβάνεται ο μετασχηματιστής εναλλασσόμενου ρεύματος σε συνεχές)
Βάρος (μαζί με το δοχείο)	Σειρά 7314P - 6,6 lb. (3 kg) (δεν περιλαμβάνεται ο μετασχηματιστής εναλλασσόμενου ρεύματος σε συνεχές) Σειρά 7314D - 4,3 lb. (2 kg)
Τυπική στάθμη θορύβου λειτουργίας	55 dBA
Ηλεκτρικές απαιτήσεις	100-240V~, 50/60Hz, 1,2 A μέγ.  ; 12 V ---; 33 W Μέγ.
Εύρος τιμών κενού	50 έως 550 mm Hg +/- 10%*
Ροή αέρα στην είσοδο της αντλίας:	27 LPM (ελεύθερη ροή) τυπική (μπορεί να είναι χαμηλότερη κατά την τροφοδοσία από εσωτερική μπαταρία)* <b>(ΣΗΜΕΙΩΣΗ- Η χρήση δοχείων μίας χρήσεως Flovac Liners μπορεί να επηρεάσει την απόδοση της συσκευής.)</b>
Χωρητικότητα δοχείου συλλογής μίας χρήσης	800 ml (cc)
Χωρητικότητα δοχείου συλλογής πολλαπλών χρήσεων	1200 ml (cc)
<b>Εγγύηση</b>	Περιορισμένη δύο ετών, η οποία δεν καλύπτει την εσωτερική μπαταρία (σειρά 7314P μόνο) και το δοχείο συλλογής
Εσωτερική μπαταρία (Σειρά 7314P μόνο)	90 ημέρες
<b>Εγκρίσεις</b>	IEC 60601-1:2005+AMD1:2012; EN 60601-1-2: 2015; ISO 10079-1:2015; IEC 60601-1-2:2014; IEC 60529:1989+AMD1:1999 +AMD2:2013; IEC 60601-1-6:2010; IEC 60601-1-11:2015; IP22 ΣΥΜΜΟΡΦΩΝΕΤΑΙ ΜΕ AAMI STD. ES 60601-1, AAMI STD. HA 60601-1-11, IEC STD. 60601-1-6, ISO STD. 10079-1 ΠΙΣΤΟΠΟΙΗΜΕΝΟ ΜΕ CSA STD. C22.2 NO. 60601-1, NO. 60601-1-11, IEC STD. 60601-1-6, ISO STD. 10079-1 Η Σειρά 7314 πληροί τις απαιτήσεις του προτύπου IEC 60601-1 Έκδοση 3η.
<b>Συνθήκες περιβάλλοντος</b>	
Εύρος θερμοκρασίας λειτουργίας	32°F (0°C) - 104°F (40°C)
Σχετική υγρασία λειτουργίας	0-95%
Ατμοσφαιρική πίεση λειτουργίας	10,2 psi (70 kPa) – 15,4 psi (106 kPa)
Εύρος θερμοκρασίας αποθήκευσης και μεταφοράς	-40°F (-40°C) - 158°F (70°C)
Σχετική υγρασία αποθήκευσης και μεταφοράς	0-95%
Ατμοσφαιρική πίεση αποθήκευσης και μεταφοράς	7,3 psi (50 kPa) – 15,4 psi (106 kPa)
<b>Ταξινομήσεις εξοπλισμού</b>	
Ως προς την προστασία από ηλεκτροπληξία	Τάξης II και με εσωτερική τροφοδοσία
Βαθμός προστασίας από ηλεκτροπληξία	Εφαρμοζόμενα εξαρτήματα τύπου BF
Βαθμός προστασίας κατά της εισόδου υγρών	IP22 και κανονικό τροφοδοτικό
Κατάσταση λειτουργίας	Διαλείπουσα λειτουργία: 30 λεπτά σε λειτουργία, 30 λεπτά εκτός λειτουργίας
Εξοπλισμός μη κατάλληλος για χρήση σε περιβάλλον ενός εύφλεκτου αναισθητικού μείγματος με αέρα ή με οξυγόνο ή υποξείδιο του αζώτου.	
<b>Ταξινόμηση ISO</b>	
Υψηλή ροή/Υψηλό κενό	
Σειρά 7314 - Ηλεκτρικός ιατρικός εξοπλισμός αναρρόφησης για χρήση χωρίς μεταφορά κατά EN ISO 10079-1:2015	

\* Οι συνθήκες μπορεί να ποικίλλουν ανάλογα με το υψόμετρο πάνω από τη στάθμη της θάλασσας, τη βαρομετρική πίεση και τη θερμοκρασία.

**ΠΕΡΙΟΡΙΣΜΕΝΗ ΕΓΓΥΗΣΗ ΔΥΟ ΕΤΩΝ**

Το μέρος του συμπιεστή της Μονάδας Αναρρόφησης Σειρά 7314 DeVilbiss Vacu-Aide QSU (με εξαίρεση τις εσωτερικές επαναφορτιζόμενες μπαταρίες και τα δοχεία συλλογής) είναι εγγυημένα ελεύθερα από ελαττώματα στην κατασκευή και τα υλικά για μια περίοδο δύο ετών από την ημερομηνία της αγοράς. Οι εσωτερικές επαναφορτιζόμενες μπαταρίες είναι εγγυημένες για 90 ημέρες. Οποιαδήποτε ελαττωματικά μέρη θα επισκευασθούν ή θα αντικατασταθούν κατά την κρίση της DeVilbiss Healthcare εφόσον η μονάδα δεν έχει αλλοιωθεί ή χρησιμοποιηθεί λανθασμένα κατά το διάστημα αυτό. Βεβαιωθείτε ότι οποιαδήποτε κακή λειτουργία δεν οφείλεται σε ανεπαρκή καθαρισμό ή παράλειψη τήρησης των οδηγιών. Εάν απαιτείται επισκευή, επικοινωνήστε με τον πάροχο σας DeVilbiss Healthcare ή με το Τμήμα Επισκευών της DeVilbiss για οδηγίες: Η.Π.Α. 800-338-1988 ή 814-443-4881, Ευρώπη +49-(0) 621-178-98-0.

**ΣΗΜΕΙΩΣΗ-** Φροντίστε να κρατήσετε ένα αποδεικτικό στοιχείο της αγοράς με ημερομηνία για να βεβαιωθεί ότι η μονάδα βρίσκεται μέσα στην περίοδο εγγύησης των 2 ετών.

**ΣΗΜΕΙΩΣΗ-** Η παρούσα εγγύηση δεν καλύπτει την παροχή δανεικά υποκατάστατη συσκευής, αποζημίωση για το κόστος ενοικίασης συσκευής για το χρονικό διάστημα που η μονάδα επισκευάζεται, ή το κόστος εργασίας για την επισκευή ή την αντικατάσταση ελαττωματικών εξαρτημάτων.

ΔΕΝ ΥΠΑΡΧΕΙ ΑΛΛΗ ΡΗΤΗ ΕΓΓΥΗΣΗ. ΕΜΜΕΣΕΣ ΕΓΓΥΗΣΕΙΣ, ΠΕΡΙΛΑΜΒΑΝΟΜΕΝΩΝ ΑΥΤΩΝ ΤΗΣ ΚΑΤΑΛΛΗΛΟΤΗΤΑΣ ΓΙΑ ΠΩΛΗΣΗ ΚΑΙ ΚΑΤΑΛΛΗΛΟΤΗΤΑΣ ΓΙΑ ΚΑΠΟΙΑ ΣΥΓΚΕΚΡΙΜΕΝΗ ΧΡΗΣΗ, ΠΕΡΙΟΡΙΖΟΝΤΑΙ ΣΤΗ ΔΙΑΡΚΕΙΑ ΤΗΣ ΡΗΤΗΣ ΠΕΡΙΟΡΙΣΜΕΝΗΣ ΕΓΓΥΗΣΗΣ ΚΑΙ, ΣΤΗΝ ΕΚΤΑΣΗ ΠΟΥ ΕΠΙΤΡΕΠΕΤΑΙ ΑΠΟ ΤΟΝ ΝΟΜΟ, ΟΛΕΣ ΟΙ ΤΥΧΟΝ ΕΜΜΕΣΕΣ ΕΓΓΥΗΣΕΙΣ ΕΞΑΙΡΟΥΝΤΑΙ. ΑΥΤΗ ΕΙΝΑΙ Η ΑΠΟΚΛΕΙΣΤΙΚΗ ΑΠΟΚΑΤΑΣΤΑΣΗ ΚΑΙ ΟΙ ΕΥΘΥΝΕΣ ΓΙΑ ΠΑΡΕΠΟΜΕΝΕΣ ΚΑΙ ΣΥΜΠΤΩΜΑΤΙΚΕΣ ΖΗΜΙΕΣ ΜΕ ΒΑΣΗ ΟΛΕΣ ΤΙΣ ΕΓΓΥΗΣΕΙΣ ΕΞΑΙΡΟΥΝΤΑΙ ΣΤΗΝ ΕΚΤΑΣΗ ΠΟΥ Ο ΝΟΜΟΣ ΕΠΙΤΡΕΠΕΙ ΤΗΝ ΕΞΑΙΡΕΣΗ. ΣΕ ΜΕΡΙΚΕΣ ΠΟΛΙΤΕΙΕΣ ΔΕΝ ΕΠΙΤΡΕΠΟΝΤΑΙ ΠΕΡΙΟΡΙΣΜΟΙ ΣΤΗ ΧΡΟΝΙΚΗ ΔΙΑΡΚΕΙΑ ΜΙΑΣ ΕΜΜΕΣΗΣ ΕΓΓΥΗΣΗΣ, Η ΠΕΡΙΟΡΙΣΜΟΣ Η ΕΞΑΙΡΕΣΗ ΠΑΡΕΠΟΜΕΝΩΝ ΚΑΙ ΣΥΜΠΤΩΜΑΤΙΚΩΝ ΖΗΜΙΩΝ, ΟΠΟΤΕ Ο ΠΑΡΑΠΑΝΩ ΠΕΡΙΟΡΙΣΜΟΣ ΕΝΔΕΧΕΤΑΙ ΝΑ ΜΗΝ ΕΧΕΙ ΕΦΑΡΜΟΓΗ ΓΙΑ ΣΑΣ.

Η παρούσα εγγύηση σας παρέχει συγκεκριμένα νομικά δικαιώματα και ενδεχομένως να έχετε κι άλλα δικαιώματα τα οποία διαφέρουν από πολιτεία σε πολιτεία.



## Σημείωση κατασκευαστή

Σας ευχαριστούμε που επιλέξατε μια Μονάδα Αναρρόφησης DeVilbiss. Θέλουμε να είστε ένας ικανοποιημένος πελάτης. Αν έχετε ερωτήσεις ή σχόλια, παρακαλείστε να τα στείλετε στο διεύθυνσή μας, η οποία αναγράφεται στο οπισθόφυλλο.

Για σέρβις επικοινωνήστε με τον εξουσιοδοτημένο προμηθευτή της DeVilbiss Healthcare:

Τηλέφωνο	Ημερομηνία αγοράς	Αύξων αριθμός
----------	-------------------	---------------

## ΠΛΗΡΟΦΟΡΙΕΣ ΓΙΑ ΤΗΝ ΗΛΕΚΤΡΟΜΑΓΝΗΤΙΚΗ ΣΥΜΒΑΤΟΤΗΤΑ

### ΠΡΟΕΙΔΟΠΟΙΗΣΗ

 Μη ασφαλής σε περιβάλλον μαγνητικού τομογράφου

Μην τοποθετείτε τη συσκευή ή τα εξαρτήματα σε περιβάλλον Μαγνητικού Τομογράφου (MR) διότι μπορεί να προκληθεί ανεπιθύμητος κίνδυνος στον ασθενή ή βλάβη στον Vacu-Aide ή τις ιατρικές συσκευές MR. Η συσκευή και τα παρελκόμενα δεν έχουν αξιολογηθεί για την ασφάλειά τους σε περιβάλλον μαγνητικής τομογραφίας.

Μην χρησιμοποιείτε τη συσκευή ή τα εξαρτήματα σε περιβάλλον με ηλεκτρομαγνητικό εξοπλισμό όπως αξονικούς τομογράφους, μονάδες διαθερμίας, RFID και ηλεκτρομαγνητικά συστήματα ασφαλείας (ανιχνευτές μετάλλου) διότι μπορεί να προκληθεί ανεπιθύμητος κίνδυνος στον ασθενή ή βλάβη στον Vacu-Aide. Εάν παρατηρήσετε ανεξήγητες αλλαγές στην απόδοση της συσκευής, εάν κάνει ασυνήθιστους ή σκληρούς θορύβους, αποσυνδέστε το καλώδιο τροφοδοσίας και σταματήστε να χρησιμοποιείτε τη συσκευή. Επικοινωνήστε με τον πάροχό σας φροντίδας κατ' οίκον.

Η συσκευή αυτή είναι κατάλληλη για χρήση σε περιβάλλοντα οικιακά και υγειονομικής φροντίδας, εκτός από περιοχές κοντά σε ενεργό ΕΞΟΠΛΙΣΜΟ ΧΕΙΡΟΥΡΓΕΙΟΥ ΥΨΗΛΗΣ ΣΥΧΝΟΤΗΤΑΣ και τον θωρακισμένο χώρο από ραδιοσυχνότητες ΣΥΣΤΗΜΑΤΟΣ ΕΚΠΟΜΠΗΣ ΜΑΓΝΗΤΙΚΗΣ ΑΚΤΙΝΟΒΟΛΙΑΣ.

### Καλώδια και μέγιστα μήκη καλωδίων

Καλώδιο συνεχούς ρεύματος (βύσμα αναπητήρα αυτοκινήτου) #7304D-619 μέγιστο μήκος = 2,2 μέτρα (7,2 ft)

### ΠΡΟΕΙΔΟΠΟΙΗΣΗ

Η χρήση της συσκευής αυτής κοντά σε ή πάνω από άλλο εξοπλισμό θα πρέπει να αποφεύγεται διότι μπορεί να έχει ως αποτέλεσμα τη μη ορθή λειτουργία. Εάν είναι απαραίτητη μια τέτοια χρήση, θα πρέπει η συσκευή αυτή καθώς και ο άλλος εξοπλισμός να παρακολουθούνται, ώστε να είναι βέβαιο ότι λειτουργούν κανονικά.

### ΠΡΟΕΙΔΟΠΟΙΗΣΗ

Η χρήση εξαρτημάτων και καλωδίων άλλων από αυτά που είναι προδιαγεγραμμένα ή που παρέχονται από τον κατασκευαστή της συσκευής αυτής μπορεί να έχει σαν αποτέλεσμα αυξημένες ηλεκτρομαγνητικές εκπομπές ή να μειώσει την ηλεκτρομαγνητική ανοσία της συσκευής αυτής με αποτέλεσμα τη μη ορθή λειτουργία.







### ΠΡΟΕΙΔΟΠΟΙΗΣΗ

Φορητός εξοπλισμός επικοινωνίας ραδιοσυχνότητας (συμπεριλαμβανομένων των περιφερειακών όπως καλώδια κεραίας και εξωτερικές κεραίες) δεν θα πρέπει να χρησιμοποιείται σε απόσταση μικρότερη από 30 εκ. (12 ίντσες) από οποιοδήποτε σημείο του Vacu-Aide, συμπεριλαμβανομένων των καλωδίων που προδιαγράφονται από τον κατασκευαστή. Άλλως μπορεί να προκληθεί μείωση της απόδοσης της συσκευής αυτής.

## SPIS TREŚCI

Symbole IEC .....	PL - 60
Podstawowe środki ostrożności .....	PL - 60
Zalecenia dotyczące eksploatacji urządzenia w odniesieniu do lokalizacji .....	PL - 61
Wprowadzenie .....	PL - 61
Akcesoria / części zamienne .....	PL - 61
Podstawowe komponenty ssaka medycznego DeVilbiss serii 7314 .....	PL - 62
Montaż i obsługa urządzenia .....	PL - 63
Ładowanie baterii i konserwacja filtra .....	PL - 64
Zalecenia dotyczące czyszczenia .....	PL - 65
Uwagi dostawcy .....	PL - 66
Wykrywanie i usuwanie usterek .....	PL - 68
Specyfikacje/klasyfikacje .....	PL - 68
Gwarancja .....	PL - 69
Eleinformación de compatibilidad electromagnética .....	PL - 69

## IDENTYFIKACJA SYMBOLI

	Uwaga, przeczytać instrukcję obsługi		Wskaźnik bieguna dodatniego na bolcu środkowym		Ładowanie baterii
	Przed rozpoczęciem użytkowania należy przeczytać instrukcję obsługi. Ten symbol na etykiecie produktu ma niebieskie tło.		Część aplikacyjna typu BF		Niski poziom naładowania baterii
	Data produkcji		Urządzenie włączone		Chronić przed wilgocią
	Producent		Urządzenie wyłączone (zewnętrzne ładowanie baterii)		Nie moczyc
	Prąd stały		Zewnętrzne źródło zasilania		Przedstawiciel na Europę
	Prąd zmienny		Numer katalogowy		Zgodnie z obowiązującymi przepisami federalnymi Stanów Zjednoczonych, niniejsze urządzenie może być sprzedawane przez lekarza lub na jego zlecenie.
	Niebezpieczeństwo zadławienia – drobne części nie są przeznaczone dla dzieci poniżej 3 lat lub osób mających skłonność do wkładania niejadalnych obiektów do ust.				
	Urządzenie jest zabezpieczone przed ciałami stałymi o wielkości $\geq 12,5$ mm oraz pionowo spadającymi kroplami wody, gdy obudowa jest przechylona pod kątem $15^\circ$ lub mniejszym.				
	Niniejsze urządzenie wyposażone jest w elektryczne i/lub elektroniczne komponenty, które podlegają utylizacji zgodnie z Dyrektywą EU 2012/19/EU w sprawie zużytego sprzętu elektrycznego i elektronicznego.				

## PODSTAWOWE ŚRODKI OSTROŻNOŚCI

Podczas korzystania z urządzeń elektrycznych, szczególnie w przypadku obecności dzieci lub zwierząt, należy bezwzględnie przestrzegać podstawowych środków ostrożności. Przed rozpoczęciem użytkowania urządzenia zaleca się przeczytanie niniejszej instrukcji obsługi. Ważne informacje zostały podkreślone za pomocą poniższych pojęć:

**NIEBEZPIECZEŃSTWO** – ważne informacje dotyczące bezpieczeństwa związane z zagrożeniami mogącymi spowodować poważne obrażenia lub śmierć.

**OSTRZEŻENIE** – ważne informacje dotyczące bezpieczeństwa związane z zagrożeniami mogącymi spowodować poważne obrażenia.

**OSTROŻNIE** – informacje mające na celu niedopuszczenie do uszkodzenia produktu.

**UWAGA** – informacje wymagające zachowania szczególnej ostrożności.

### PRZED URUCHOMIENIEM URZĄDZENIA NALEŻY PRZECZYTAĆ INSTRUKCJĘ OBSŁUGI.

PRZED ROZPOCZĘCIEM OBSŁUGI URZĄDZENIA UŻYTKOWNIK POWINIEN ZOSTAĆ ODPOWIEDNIO PRZESZKOLONY.

## ZACHOWAĆ NINIEJSZĄ INSTRUKCJĘ OBSŁUGI.

### NIEBEZPIECZEŃSTWO

W celu zmniejszenia ryzyka śmiertelnego porażenia prądem elektrycznym należy przestrzegać poniższych zaleceń:

1. Nie używać urządzenia podczas kąpieli.
2. Nie umieszczać ani nie przechowywać produktu w miejscu, w którym urządzenie jest narażone na upadek do umywalki lub wanny.
3. Nie wkładać urządzenia do wody ani innych cieczy.
4. Nie chwytać urządzenia, które wpadło do wody. Niezwłocznie odłączyć urządzenie od źródła zasilania.

### OSTRZEŻENIE

W celu zmniejszenia ryzyka wystąpienia oparzenia, śmiertelnego porażenia prądem elektrycznym, alergii, pożaru lub spowodowania obrażeń ciała należy postępować zgodnie z poniższymi zaleceniami:

1. Użytkowanie urządzenia przez lub w pobliżu dzieci oraz przez osoby fizycznie upośledzone wymaga bezpośredniego nadzoru.
2. Użytkować urządzenie zgodnie z przeznaczeniem opisany w niniejszej instrukcji obsługi.
3. Nie dopuszczać do kontaktu przewodu zasilającego z gorącymi powierzchniami.
4. Nigdy nie używać urządzenia podczas snu lub będąc sennym.
5. Nie przykrywać urządzenia ani adaptera AC/DC podłączonego do źródła zasilania.
6. Nigdy nie użytkować niniejszego urządzenia, jeśli:
  - a. wtyczka lub przewód zasilający są uszkodzone;

- b. pracuje nieprawidłowo;
- c. zostało upuszczone lub uszkodzone;
- d. zostało upuszczone do wody.

W powyższych przypadkach należy przekazać produkt do autoryzowanego centrum serwisowego DeVilbiss Healthcare w celu przeprowadzenia jego przeglądu lub naprawy.

7. Przed rozpoczęciem użytkowania należy sprawdzić, czy na skraplaczu nie wystąpiły pęknięcia. W przypadku wystąpienia pęknięć nie używać urządzenia.
8. Jeśli z urządzenia korzystają osoby cierpiące na chorobę zakaźną bądź też opieka jest świadczona lub sprzęt obsługiwany na rzecz takich osób, należy zachować powszechnie stosowane środki ostrożności.
9. Ssaka nie należy umieszczać w sposób, który utrudniłby odłączenie przewodu prądu przemiennego.
10. Gdy urządzenie znajduje się w walizce transportowej i jest używane w ekstremalnych warunkach eksploatacyjnych, temperatura powierzchni urządzenia może przekroczyć 73°C.
11. Przewód do odsysania należy prowadzić z dala od innych części systemu, aby mieć pewność, że przed kontaktem z pacjentem temperatura przewodu nie przekroczy 43°C.
12. Cewnik należy zakładać z ostrożnością, aby nie doprowadzić do uduszenia/zadławienia.
13. Nie należy pozwalać dzieciom na zabawę przewodami, gdyż stwarza to ryzyko uduszenia.
14. W razie wystąpienia jakiegokolwiek reakcji alergicznej spowodowanej użytkowaniem urządzenia należy skonsultować się z lekarzem.
15. Pompę ssącą należy przechowywać z dala od dzieci i zwierząt oraz chronić przed insektami.

**UWAGA**– Pompa ssąca została wykonana w całości z materiałów niezawierających lateksu.

## ZALECENIA DOTYCZĄCE EKSPLOATACJI URZĄDZENIA W ODNIESIENIU DO LOKALIZACJI

Urządzenie z serii 7314 zostało wyposażone w zasilacz AC/DC umożliwiający działanie urządzenia podłączonego do źródła zasilania o napięciu AC (100-240 VAC, 50/60 Hz). Jednak należy zastosować prawidłowy przewód zasilający do odpowiedniego gniazda elektrycznego. W celu wyłączenia zasilania prądem przemiennym wtyk przewodu zasilającego należy wyjąć z gniazdka.

**UWAGA**– przed podłączeniem urządzenia do zasilania elektrycznego należy w pierwszej kolejności sprawdzić przewód zasilający pod kątem przystosowania.

## WPROWADZENIE

Ssak medyczny DeVilbiss jest przenośnym, kompaktowym urządzeniem odsysającym gwarantującym niezawodne działanie. Postępowanie zgodne z zalecanymi działaniami oraz procedurami konserwacyjnymi, opisanymi w niniejszej instrukcji obsługi, gwarantuje maksymalną żywotność produktu. Niniejszy poradnik stanowi opis ssaka medycznego i jego działania. Bardziej szczegółowych instrukcji dotyczących opieki nad pacjentem udziela dostawca sprzętu.

### Oświadczenie o przeznaczeniu urządzenia

Urządzenie jest przeznaczone do usuwania płynów z systemu wspomagania oddechowego oraz materiałów zakaźnych z ran. Urządzenie wytwarza podciśnienie (próżnię), które odsysa płyny za pomocą jednorazowego przewodu rurowego podłączonego do pojemnika zbiorczego. Płyny kierowane są do pojemnika zbiorczego umożliwiającego ich odpowiednie usunięcie. Urządzenie to można stosować wyłącznie na zlecenie lekarza.

### Przeciwwskazania (konkretne sytuacje, w których nie wolno stosować urządzenia)

Cichego ssaka medycznego (QSU) Vacu-Aide nie należy używać do:

- drenaż klatki piersiowej
- odsysania nosowo-żołądkowego

## NIEBEZPIECZEŃSTWO

**Ssak medyczny DeVilbiss jest urządzeniem podciśnieniowym ssącym przeznaczonym do odsysania niepalnych substancji płynnych w zastosowaniach wyłącznie medycznych. Niewłaściwe użytkowanie urządzenia podczas zastosowań medycznych może spowodować poważne obrażenia ciała lub śmierć. W przypadku każdego zastosowania medycznego:**

1. Każda operacja odsysania powinna zostać wykonana ściśle z odpowiednimi procedurami ustanowionymi przez uprawniony organ medyczny.
2. Niektóry osprzęt lub akcesoria mogą nie pasować do załączonego do produktu przewodu rurowego. Każdy osprzęt oraz akcesoria przed użyciem muszą zostać sprawdzone pod kątem prawidłowego dopasowania.

## AKCESORIA / CZĘŚCI ZAMIENNE

Do ssaka medycznego DeVilbiss serii 7314 istnieje możliwość dokupienia następujących akcesoriów oraz części zamiennych:

Opis	Nr części	Opis	Nr części
Przewód rurowy pacjenta o długości 1,83 m (USA)	SUCP TUBING 72	Zasilacz/ladowarka AC/DC	7314P-613
Przewód rurowy pacjenta o długości 1,83 m (Globalnie)	6305D-611	Przewód zasilania dla USA	DV51D-606
Zestaw z pojemnikiem zbiorczym (wkład filtra wewnętrznego, osłona, pojemnik o pojemności 800 ml i opakowanie z przewodem rurowym o długości 11,43 cm (4,5 cala) oraz 1,8 m (6 stóp).	7305D-633	Przewód zasilania dla Europy kontynentalnej	DV51D-607
Pojemnik jednorazowego użytku o pojemności 800 ml z wkładem filtra wewnętrznego, osłoną i przewodem rurowym o długości 11,43 cm (4,5 cala) (48 szt./opak.)	7305D-632	Przewód zasilania dla Wielkiej Brytanii	DV51D-608
Wkładem filtra (12 szt./opak.) (Do pojemnika jednorazowego użytku)	7305D-635	Przewód zasilania dla Australii	DV51D-609
Zestaw z pojemnikiem zbiorczym (pojemnik wielokrotnego użytku o pojemności 1200 ml, zewnętrzny filtr antybakteryjny, kolanko, przewód rurowy o długości 11,43 cm (4,5 cala))	7314D-603	Przewód zasilania dla Brazylii	DV51D-612
Pojemnik wielokrotnego użytku o pojemności 1200 ml (zewnętrzny filtr antybakteryjny, kolanko, przewód rurowy o długości 11,43 cm (4,5 cala)) (6 szt./opak.)	7314D-604	Przewód zasilania dla Japonii	DV51D-613
Zewnętrzny filtr antybakteryjny (niejałowy) (12 szt./opak.) Do pojemnika wielokrotnego użytku.	7305D-608	Przewód zasilania dla Chin	DV51D-614
Futerał	7314D-606	Przewód zasilania dla Argentyny	180-0006-011
Przewód zasilający 12 VDC (1 szt./opak.)	7304D-619		

**UWAGA**– stosowanie przewodów elektrycznych oraz akcesoriów innych niż te, wymienione w niniejszej instrukcji obsługi lub materiałach referencyjnych, może prowadzić do zwiększonej emisji elektromagnetycznej lub zmniejszonej odporności elektromagnetycznej urządzenia.

**Ssak medyczny DeVilbiss Vacu-Aide QSU serii 7314**

**z pojemnikiem jednorazowego użytku i wkładem filtra wewnętrznego**

1. Manometr
2. Pokrętko regulacji podciśnienia
3. Przewód rurowy pacjenta o długości 1,83 m
4. Złącze przewodu rurowego pacjenta
5. Pojemnik jednorazowy z pokrywą (z wbudowanym zaworem pływakowym) oraz wkładem filtra
6. Filtr z przewodem rurowym o długości 11,43 cm (4,5 cala)
7. Wejście zasilania DC (z boku)
8. Wyłącznik zasilania
9. Diody LED zasilania

Adapter AC/DC (niepokazany)

Przewód zasilający DC (niepokazany) opcjonalnie

Wewnętrzna bateria wielokrotnego ładowania (niepokazana) Tylko seria 7314P

Futerał (niepokazany) Tylko seria 7314P

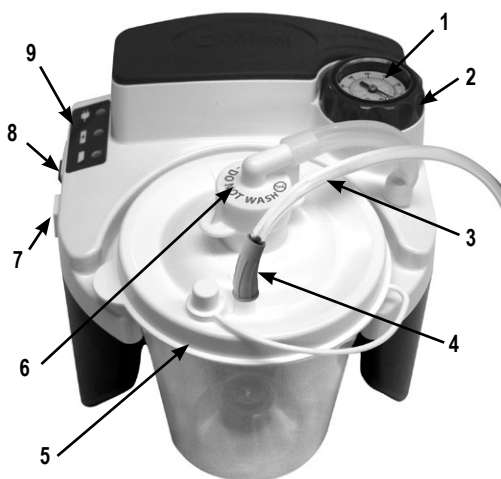

**z pojemnik wielokrotnego użytku z zewnętrznym filtrem antybakteryjnym**

1. Manometr
2. Pokrętko regulacji podciśnienia
3. Przewód rurowy łączący 11,43 cm (4,5 cala)
4. Zewnętrzny filtr antybakteryjny
5. Złącze przewodu rurowego pacjenta
6. Przewód rurowy pacjenta o długości 1,83 m
7. Pokrywa
8. Wejście zasilania DC (z boku)
9. Wyłącznik zasilania
10. Diody LED zasilania

Adapter AC/DC (niepokazany)

Przewód zasilający DC (niepokazany) opcjonalnie

Wewnętrzna bateria wielokrotnego ładowania (niepokazana) Tylko seria 7314P

Futerał (niepokazany) Tylko seria 7314P

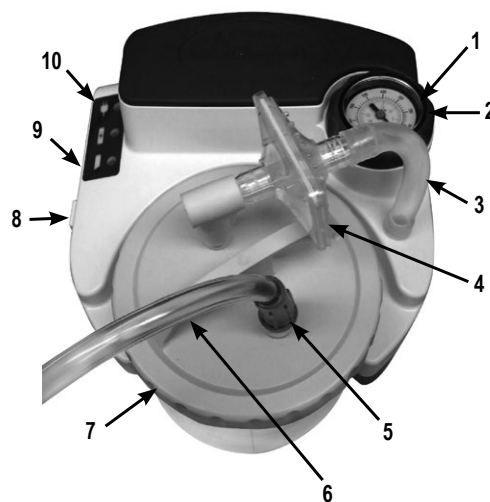

**Pojemnik jednorazowego użytku z wkładem filtra wewnętrznego i osłoną**

1. Przewód rurowy łączący 11,43 cm (4,5 cala)
2. Wkład filtra (Nie moczyć)
3. Pokrywa
4. Stoik
5. Osłona
6. Złącze przewodu rurowego pacjenta



**Pojemnik wielokrotnego użytku z zewnętrznym filtrem antybakteryjnym**

1. Przewód rurowy łączący 11,43 cm (4,5 cala)
2. Pokrywa z uszczelką O-ring
3. Zawór przelewowy
4. Stoik
5. Złącze przewodu rurowego pacjenta
6. Kolanko łączące
7. Filtr bakteryjny



## MONTAŻ I OBSŁUGA URZĄDZENIA

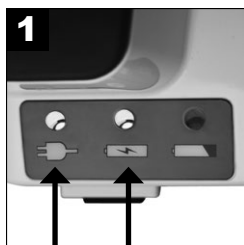

**1**  
Naładować całkowicie baterię poprzez jej podłączenie do ładowania na **17 godzin**. (Tylko seria 7314P)

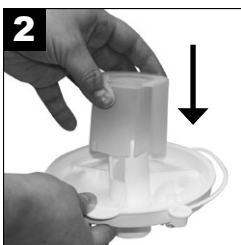

**2**  
Jeśli dotyczy, upewnić się, że osłona jest bezpiecznie podłączona do wewnętrznej strony pokrywy wkładu filtra.



**3**  
Bezpiecznie przymocować pokrywę do pojemnika.



**4**  
Włożyć pojemnik do uchwytu i delikatnie wcisnąć go na miejsce. **UWAGA**– Nie stosować nadmiernej siły. Zbyt mocne wciśnięcie pojemnika może powodować przecieki i utratę ssania.



**5A**  
**Połączenie pojemnika jednorazowego użytku z wkładem filtra**  
**wewnętrzny:** Połączyć wkład filtra ze złączem przewodu na urządzeniu za pomocą przewodu rurowego o długości 11,43 cm (4,5 cala).



**5B**  
**Połączenie pojemnika wielokrotnego użytku z zewnętrznym filtrem antybakteryjnym:** Podłączyć dowolny koniec przewodu rurowego o długości 11,43 cm (4,5 cala) do złącza rurowego, następnie podłączyć drugi koniec do filtra antybakteryjnego. Upewnić się, że podczas instalacji przezroczysta strona filtra bakteryjnego jest skierowana w kierunku kolanka i butelki. Nie odwracać kierunku filtra. Następnie filtr bakteryjny powinien być połączony do złącza kolankowego 90°, a kolanko powinno być połączone do górnej części pokrywy pojemnika opisanego <Vacuum> (Próżnia).

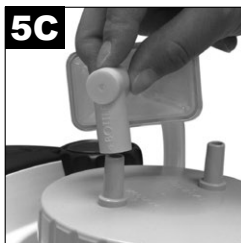

**6**  
Zamocować przewód rurowy pacjenta o długości 1,83 m w oznaczonym symbole <Patient> otworze znajdującym się w pokrywie pojemnika.



**7**  
Upewnić się, że wyłącznik zasilania znajduje się w położeniu  „off” (wyl.).

**UWAGA**– Przed korzystaniem z urządzenia należy sprawdzić przewód rurowy odsysający oraz pojemnik pod kątem przecieków, pęknięć itp., oraz wszystkie przyłącza pod kątem szczelności.

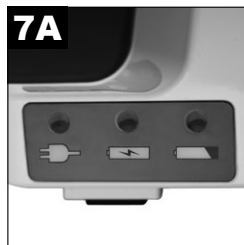

**7A**  
7314P - Wybrać wymagane źródło zasilania. (Pomiąć krok 8 w przypadku zastosowania wewnętrznej baterii zasilającej).

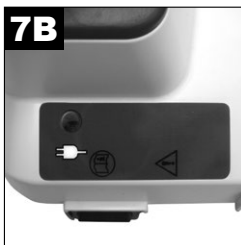

**7B**  
Seria 7314D (etykieta braku baterii)

**UWAGA**– Turządzenie 7314D nie jest fabrycznie wyposażone w wewnętrzną baterię wielokrotnego ładowania. Urządzenie 7314P jest fabrycznie wyposażone w wewnętrzną baterię wielokrotnego ładowania i dotyczą go wszystkie zawarte w tym przewodniku instrukcje obsługi baterii.



**8**  
W przypadku zastosowania zasilacza AC/DC, podłączyć mniejszy wtyk do wejścia zasilania DC znajdującego się z boku urządzenia.

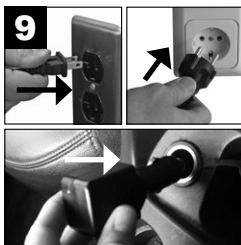

**9**  
Drugi koniec przewodu podłączyć do gniazdka ściennego AC lub oprawy DC. **UWAGA**– adapter AC może się nagrzewać podczas ładowania lub pracy urządzenia. Zjawisko to jest normalne.



**10**  
Ustawić wyłącznik urządzenia w położeniu  „on” (wł.).



**11**  
Ustawić wymaganą wartość odsysania.



**12**  
Sprawdzić ustawioną wartość odsysania. **UWAGA**– przed rozpoczęciem pracy z urządzeniem należy zawsze sprawdzić działanie operacji odsysania poprzez zasłonięcie końcówki przewodu rurowego i jednocześnie obserwowanie manometru. Ustawić pokrętko na wymaganą wartość.

### OSTRZEŻENIE

Jeżeli urządzenie nie zostało podłączone do zewnętrznego źródła zasilania, a bateria nie została naładowana, wówczas zapali się wskaźnik niskiego poziomu naładowania baterii oraz znacząco spadnie wydajność urządzenia. Po zapaleniu się wskaźnika należy niezwłocznie podłączyć urządzenie do innego źródła zasilania w celu niedopuszczenia do przerwania operacji odsysania.

**UWAGA**– Podciśnienie (ciśnienie ujemne) należy ustawić zgodnie z zaleceniami lekarza lub innego personelu służby zdrowia. Opublikowana wartość podciśnienia zgodnie z uzgodnieniami ekspertów powinna być możliwie najmniejsza, aby móc zapewnić skuteczność usuwania wydzieliny<sup>1</sup>. W przypadku odsysania tchawicznego oraz/lub wewnątrzchtawicznego zalecana wartość podciśnienia (ciśnienia ujemnego) wynosi poniżej 100 mmHg u niemowląt, poniżej 120 mmHg u dzieci i poniżej 150 mmHg u osób dorosłych<sup>2</sup>.

**UWAGA**– manometr służy wyłączeniu w celach informacyjnych. Jeśli wydajność urządzenia znacznie spadnie, należy sprawdzić dokładność wskazań manometru.

**OSTROŻNIE**– podczas załączenia zaworu pływakowego zawartość pojemnika zbiorczego powinna znajdować się w trybie opróżniania. Dalsze odsysanie po zakończeniu opróżniania może spowodować uszkodzenie pompy próżniowej.

**OSTROŻNIE**– cofanie się płynów do urządzenia może świadczyć o uszkodzeniu pompy próżniowej. W takiej sytuacji należy przekazać urządzenie do centrum serwisowego.

### OSTRZEŻENIE

Urządzenie jest przystosowane do pracy przerywanej, jak wskazano w specyfikacji. Urządzenia nie należy używać przy braku przepływu (lub zablokowanym porcie ssącym). Ciągła praca urządzenia w tych warunkach może spowodować wyłączenie termiczne lub uszkodzenie urządzenia.

<sup>1</sup> AARC Clinical Practice Guideline. Endotracheal Suctioning of Mechanically Ventilated Patients With Artificial Airways-2020. Respir Care 2010;55(6): 758- 764.

<sup>2</sup> AARC Clinical Practice Guideline. Nasotracheal Suctioning-2004 Revision & Update. Respir Care 2004;49(9); 1080-1084

## ŁADOWANIE BATERII I KONSERWACJA FILTRA

### Ładowanie baterii (Tylko seria 7314P)

W przypadku serii 7314P urządzenia są wyposażone w zainstalowaną fabrycznie baterię wielokrotnego ładowania. Urządzenie będzie miało lampki wskazujące stan niskiego naładowania baterii oraz ładowanie.

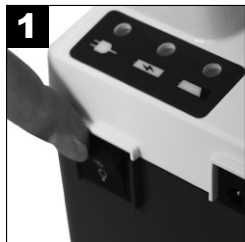

1 Upewnić się, że wyłącznik zasilania znajduje się w położeniu „off” (wyl.).



2 Podłączyć mniejszy wtyk adaptera AC/DC do wejścia zasilania DC.

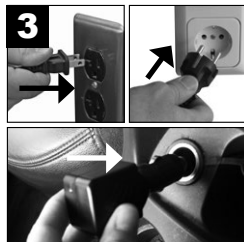

3 Drugi koniec przewodu podłączyć do gniazdka ściennego AC lub oprawy DC.

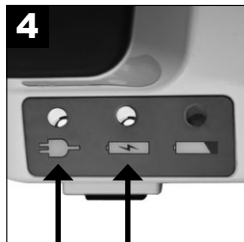

4 Rozpocznie się ładowanie baterii. W celu całkowitego naładowania bateria musi być ładowana przez 17 godzin.

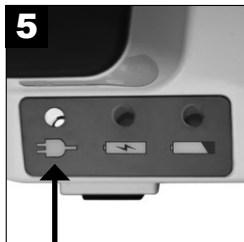

5 Ładowanie baterii zakończone.

### Funkcje wskaźników LED:



**Zielony** — świeci w przypadku podłączenia urządzenia do zewnętrznego źródła zasilania AC/DC.



**Żółty** — bateria w trybie ładowania. Po całkowitym naładowaniu baterii wskaźnik gaśnie.



**Czerwony** — niski poziom naładowania baterii. Po zaświeceniu się tego wskaźnika należy niezwłocznie podłączyć urządzenie do innego źródła zasilania w celu naładowania baterii.

**UWAGA**— Przed pierwszym użyciem ładować baterię przez co najmniej 17 godzin.

**UWAGA**— Po każdym użyciu naładować w pełni baterię. Urządzenie będzie stopniowo ładować baterię po zgaszeniu wskaźnika ładowania, w związku z czym należy pozostawić urządzenie podłączone do źródła prądu przemiennego, gdy nie jest używane.

**OSTROŻNIE**— Całkowite rozładowanie baterii może skrócić jej żywotność. Od momentu zapalenia się wskaźnika poziomu naładowania baterii urządzenie powinno pracować maksymalnie kilka minut. Baterię należy jak najszybciej naładować.

**UWAGA**— Czas pracy urządzenia skraca się wraz ze upływem czasu użytkowania baterii.

**UWAGA**— Czas pracy urządzenia skraca się także w przypadku pozostawienia baterii rozładowanej przez dłuższy czas.

**UWAGA DOTYCZĄCA PRZECHOWYWANIA**— Przed rozpoczęciem przechowywania, baterię należy ładować przez co najmniej 17 godzin, a także co najmniej raz na 6 miesięcy. Ważne — w przypadku przekroczenia okresu 6 miesięcy między ładowaniami baterii, bateria może zapewnić pełny czas pracy po ukończeniu 3 pełnych cykli ładowania i rozładowywania.

**UWAGA**— Czas pracy urządzenia w trybie ciągłym przy całkowicie naładowanej baterii i zerowym podciśnieniu (swobodny przepływ) wynosi około 60 minut. Czas pracy urządzenia ulegnie skróceniu w przypadku wyższych wartości podciśnienia.

**UWAGA**— Podczas ładowania baterii należy korzystać z zewnętrznego źródła zasilania i sprawdzić, czy wskaźnik ładowania jest zapalony, gdy urządzenie jest wyłączone. Jeżeli bateria nie ładuje się, przed skontaktowaniem się z autoryzowanym przedstawicielem firmy DeVilbiss Healthcare należy upewnić się, że stosowany model ma zainstalowaną baterię.

**UWAGA**— Wewnętrzna bateria wielokrotnego użytku jest szczelnie zamkniętym akumulatorem elektrycznym. W celu właściwego zutilizowania baterii należy skontaktować się z odpowiednimi władzami lokalnymi.

**UWAGA**— Nie podłączać adaptera AC do gniazdka sterowanego przełącznikiem w celu zapewnienia stałego zasilania urządzenia.

**UWAGA**— Nie podłączać przewodu zasilającego DC do gniazdka, które nie posiada stałego zasilania.

### Wymiana wkładu filtra pojemnika jednorazowego użytku (do użytku przez jednego pacjenta)

Wyjąć filtr po każdym przelaniu się płynu lub co dwa miesiące, w zależności od tego, co nastąpi pierwsze.



1 Ustawić wyłącznik urządzenia w położeniu „off” (wyl.).



2 Wyjąć wkład filtra wraz z przewodem rurowym o długości 11,43 cm (4,5 cala).



3 Zamontować nowy filtr z przewodem rurowym.

**UWAGA** — nie wolno stosować zamienników do filtra. Stosowanie zamiennika do filtra może prowadzić do zanieczyszczenia lub spadku wydajności urządzenia. Zaleca się stosowanie wyłącznie filtrów DeVilbiss.

**UWAGA** — filtr wyposażony jest we wkład hydrofobowy. Jeśli wkład filtra pochłonie wilgoć, przepływ powietrza zostanie wyłączony. W takiej sytuacji należy wymienić filtr. Nie wyjmować wkładu filtra z jego obudowy.

**UWAGA** — wkładem filtra (7305D-635 12/opakowanie) można zakupić u autoryzowanego przedstawiciela DeVilbiss Healthcare.

### Wymiana filtra antybakteryjnego, pojemnika wielokrotnego użytku (do użytku przez jednego pacjenta):

Wymienić filtr bakteryjny po każdym przelaniu się płynu lub co dwa miesiące, w zależności od tego, co nastąpi pierwsze.

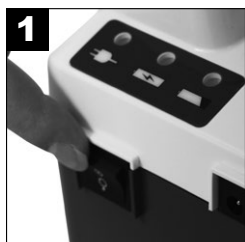

1 Ustawić wyłącznik urządzenia w położeniu „off” (wyl.).

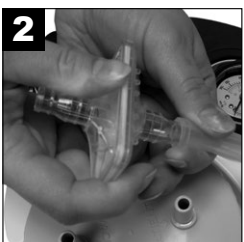

2 Wyjąć filtr odłączając go od ssaka medycznego i pokrywy.



Wymienić filtr na nowy, czysty filtr bakteryjny DeVilbiss (niesterylny) i zamontować go w pokrywie ssaka medycznego. Upewnić się, że podczas instalacji przezroczysta strona filtra bakteryjnego jest skierowana w kierunku kolanka i butelki. Nie odwracać kierunku filtra. Dodatkowo filtry (7305D-608 12/ opakowanie) można zakupić u autoryzowanego przedstawiciela DeVilbiss Healthcare.

**UWAGA**— Nie wolno stosować zamienników do filtra. Stosowanie zamiennika do filtra może prowadzić do zanieczyszczenia lub spadku wydajności urządzenia. Zaleca się stosowanie wyłącznie filtrów DeVilbiss.

**UWAGA**— Filtr bakteryjny należy wymieniać między pacjentami.

### Okres eksploatacji

- Okres eksploatacji zespołu ssącego wynosi 5 lat.
- Okres eksploatacji baterii wynosi 200 cykli rozładowania.
- Okres eksploatacji jednorazowego pojemnika wynosi 30 cykli zmywania.
- Okres eksploatacji pojemnika wielokrotnego użytku wynosi 30 cykli w autoklawie w temperaturze 121°C.

## ZALECENIA DOTYCZĄCE CZYSZCZENIA

### OSTRZEŻENIE

Aby zapobiec ryzyku możliwego zakażenia ze skażonych roztworów czyszczących/dezynfekujących, należy zawsze przygotować świeży roztwór dla każdego cyklu mycia i wyrzucać roztwór po każdym użyciu.

**UWAGA**– Informacje dezynfekujące opierają się na klinicznych wytycznych AARC dotyczących odsysania pacjenta w domu.

### Pojemnik zbiorczy jednorazowego użytku, z wkładem filtra wewnętrznego

**UWAGA**– Jednorazowy pojemnik zbiorczy wraz z pokrywą są przeznaczone do użytku przez jednego pacjenta.



1 Ustawić wyłącznik urządzenia w położeniu „off” (wyl.) i poczekać do zredukowania podciśnienia.

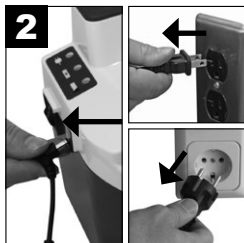

2 Odłączyć urządzenie od źródła zasilania.

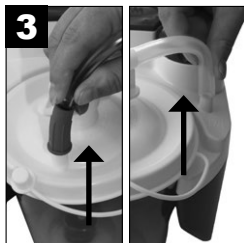

3 Odłączyć przewód rurowy i wyjąć pojemnik z uchwytu.



4 Ostrożnie zdjąć pokrywę i usunąć zawartość.



5A Wyjąć i odłożyć na bok wkład filtra wraz z przewodem rurowym o długości 11,43 cm (4,5 cala).



5B Filtr NIE MOŻE ulec zawilgoceniu. Materiału filtra nie można wyjmować z kolanka.



6 Umyć pojemnik wraz z pokrywą i osłoną w roztworze ciepłej wody z płynem do mycia naczyń. Oplukać ciepłą, czystą wodą.



7 Namoczyć w roztworze złożonym z 1 części octu (stężenie kwasu octowego  $\geq 5\%$ ) i 3 części wody ( $55^{\circ}\text{C}$ - $65^{\circ}\text{C}$ ) na 60 minut. Wyplukać czystą, ciepłą wodą i pozostawić do wyschnięcia.

**OSTRZEŻENIE** – Nie usuwać z pokrywy pływaka. W przypadku usunięcia pływak grozi zadławieniem.

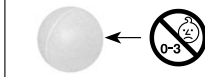

**UWAGA**– Rozmontowany pojemnik można także myć w zmywarce, wyłącznie na górnej półce, jeśli ustawiony jest cykl z temperaturą wody w zakresie  $55^{\circ}\text{C}$ - $65^{\circ}\text{C}$ .

### Pojemnik zbiorczy wielokrotnego użytku z filtrem antybakteryjnym zewnętrznym



1 Ustawić wyłącznik urządzenia w położeniu „off” (wyl.) i poczekać do zredukowania podciśnienia.

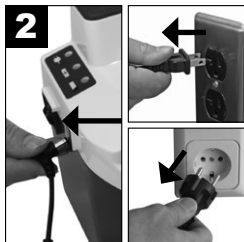

2 Odłączyć urządzenie od źródła zasilania.

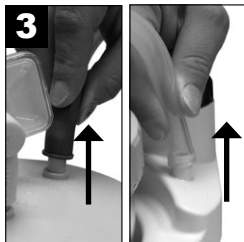

3 Odłączyć przewód rurowy i wyjąć pojemnik z uchwytu.



4 Ostrożnie zdjąć pokrywę i usunąć zawartość.



5 Wyjąć i odłożyć na bok filtr antybakteryjny, kolanko i przewód rurowy o długości 11,43 cm (4,5 cala).



6 Umyć słoik, uszczelkę i zawór przelewowy w roztworze ciepłej wody z łagodnym detergentem w płynie (np. Dawn lub Palmolive) i przepłukać czystą, ciepłą wodą wodociągową. Następnie dezynfekować przy użyciu jednej z następujących metod.

#### W przypadku stosowania u jednego pacjenta:

1. Namoczyć w roztworze złożonym z 1 części octu (stężenie kwasu octowego  $\geq 5\%$ ) i 3 części wody ( $55^{\circ}\text{C}$ - $65^{\circ}\text{C}$ ) na 60 minut. Wyplukać czystą, ciepłą wodą i pozostawić do wyschnięcia w czystym miejscu.
2. Namoczyć w dostępnym w handlu (bakteriobójczym) środku dezynfekującym. Uważnie przestrzegać zalecanych przez producenta rozcieńczeń i instrukcji.

#### W przypadku stosowania u wielu pacjentów:

1. Gdy części są całkowicie suche, umieścić słoik i pokrywę w autoklawie otworem w dół. Upewnić się, że części nie dotykają się. Rozpocząć jeden cykl sterylizacji parą w temperaturze  $121^{\circ}\text{C}$  ( $250^{\circ}\text{F}$ ) przez 15 minut. **WSKAZÓWKA**– Gwarancja słoika obejmuje do 30 cykli sterylizacji w autoklawie we wskazanych warunkach.
2. Między pacjentami należy utylizować i wymieniać filtr, przewód rurowy oraz kolanko.



## Rurka pacjenta o długości 1,8 m (do użytku przez jednego pacjenta)



Wyjąć przewód z pokrywy.



Dokładnie przepłukać przewód pod bieżącą wodą.



Następnie namoczyć w roztworze złożonym z 1 części octu (stężenie kwasu octowego  $\geq 5\%$ ) i 3 części wody ( $55^{\circ}\text{C}$ - $65^{\circ}\text{C}$ ) na 60 minut. Wypłukać czystą, ciepłą wodą i pozostawić do wyschnięcia.

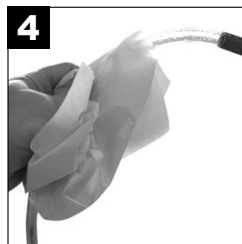

Czyścić powierzchnię zewnętrzną, przecierając ją czystą, wilgotną szmatką.

## Adapter AC/DC

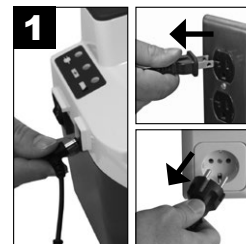

Odłączyć adapter AC/DC od urządzenia i źródła zasilania.



Przetrzeć obudowę adaptera AC/DC oraz przewody suchą szmatką.

## Ssak medyczny (do użytku przez jednego pacjenta)

**UWAGA**– Nie zanurzać urządzenia w wodzie, ponieważ spowoduje to uszkodzenie pompy próżniowej.

**UWAGA**– Do czyszczenia urządzenia nie używać środków czyszczących i dezynfekujących zawierających amoniak, benzen lub aceton.



Ustawić wyłącznik urządzenia w położeniu  $\circ$  „off” (wyl.) i poczekać do zredukowania podciśnienia.

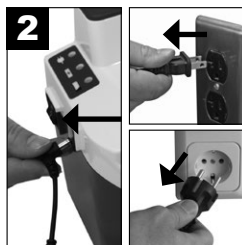

Odłączyć urządzenie od źródła zasilania.



Przetrzeć obudowę urządzenia czystą szmatką, stosując ogólnie dostępny w handlu środek dezynfekujący (bakteriobójczy).

## Futerał (do użytku przez jednego pacjenta)



Przetrzeć czystą szmatką zwilżoną detergentem lub środkiem dezynfekującym.

## Ssak medyczny (do użycia przez wielu pacjentów)

### Czyszczenie i dezynfekcja urządzenia w przypadku zmiany pacjenta

Przed zastosowaniem urządzenia u kolejnych pacjentów firma DeVilbiss Healthcare zaleca przeprowadzenie co najmniej poniższych procedur przez producenta lub innego przeszkolonego usługodawcę.

**UWAGA**– Jeśli urządzenie jest użytkowane zgodnie z instrukcją w normalnych warunkach, jego wewnętrzne komponenty są chronione przed patogenami przez filtr liniowy na pojemniku zbiorczym, dlatego dezynfekcja komponentów wewnętrznych nie jest wymagana.

**UWAGA**– Jeśli urządzenie jest użytkowane bez filtra liniowego, jego wewnętrzne komponenty mogą być narażone na patogeny i dezynfekcja urządzenia nie jest możliwa.

**UWAGA**– Jeśli opisany poniżej pełny cykl czyszczenia urządzenia nie może być przeprowadzony przez odpowiednio przeszkoloną osobę, używanie urządzenia przez kolejnego pacjenta jest zabronione.

1. Używać środków dezynfekujących w sposób bezpieczny. Przed każdym użyciem przeczytać ulotkę i informacje dotyczące produktu.
2. Podczas wykonywania tej procedury należy zawsze używać środków ochrony osobistej. Stosować odpowiednie rękawice i okulary ochronne. Przykryć nieosłoniętą skórę rąk, aby zapobiec przypadkowemu kontaktowi z roztworem wybielacza, który został zastosowany w urządzeniu. Dezynfekcję wykonywać w dobrze wentylowanym miejscu.
3. Usunąć wszystkie akcesoria, które nie nadają się do ponownego użycia. Dotyczy to między innymi pojemnika zbiorczego, filtra, rurek i pokrowca.
4. Przesławić wyłącznik zasilania w położenie „Off” (wyl.), a następnie odłączyć urządzenie od wszystkich zewnętrznych źródeł zasilania.
5. Sprawdzić wzrokowo urządzenie w poszukiwaniu uszkodzeń, brakujących części itd.
6. Wyczyścić urządzenie od zewnątrz czystą, niestrzępiącą się ściereką. Ciężkie zabrudzenia należy usunąć czystą, niestrzępiącą się ściereką zwilżoną wodą. Do usunięcia uporczywych zabrudzeń można użyć miękkiej szczotki zwilżonej wodą. Jeśli do usunięcia zabrudzeń użyto wody, należy wysuszyć urządzenie czystą, niestrzępiącą się ściereką.
7. Używać wybielacza chlorowego o stężeniu 5,25% (standardowy wybielacz chlorowy firmy Clorox lub odpowiednik). Wymieszać wybielacz z wodą w stosunku 1:4 w odpowiednim, czystym pojemniku. Przy takich proporcjach stosunek zawartości wybielacza do całkowitej objętości roztworu wynosi 1:5. Całkowita objętość (ilość) wymaganego roztworu zależy od liczby urządzeń wymagających dezynfekcji. **UWAGA**– Można również użyć innego odpowiedniego, dostępnego w handlu środka odkażającego (bakteriobójczego), który spełnia wymagania wymienione w poniższej UWADZE i jest stosowany w zalecanych stężeniach oraz zgodnie z instrukcjami producenta.

**PRZESTROGA**– Nie zanurzać urządzenia w wodzie, ponieważ spowoduje to uszkodzenie pompy próżniowej.

**UWAGA**– Do czyszczenia urządzenia nie używać żadnych środków czyszczących ani odkażających zawierających amoniak, benzen lub aceton.

8. Roztwór wybielacza nanieść równomiernie na wszystkie części obudowy i na przewód zasilający za pomocą czystej, niestrzępiącej się ściereki. Ściereka powinna być tylko zwilżona i nie powinna ociekać roztworem. Nie stosować butelki z rozpylaczem do nakładania roztworu. Nie należy moczyć urządzenia w roztworze. Należy unikać nadmiernego nasączenia szczelin na łączeniach obudowy, aby w tych miejscach nie gromadziły się resztki roztworu.
9. Czas ekspozycji na roztwór środka dezynfekującego powinien wynosić minimum 10 minut, a maksymalnie 15 minut.
10. Po zalecanym czasie ekspozycji wszystkie zewnętrzne powierzchnie urządzenia należy wytrzeć czystą, niestrzępiącą się ściereką zwilżoną wodą o jakości wody pitnej i temperaturze nie wyższej niż temperatura pokojowa. Osuszyć urządzenie suchą, czystą, niestrzępiącą się ściereką. Ma to na celu usunięcie pozostałości, które mogą plamić urządzenie lub pozostawiać na nim powłokę, zwłaszcza po wielokrotnej dezynfekcji.

## Dezynfekcja

**UWAGA**– Pełny cykl dezynfekcji może przeprowadzić jedynie producent lub odpowiednio wykwalifikowana osoba.

	Zalecana częstotliwość dezynfekowania	Liczba cykli dezynfekcji	Odpowiednia metoda dezynfekcji
Obudowa, przewód zasilania	Między pacjentami	20	1:5 wybielacz chlorowy (5,25%) i roztwór wodny, Mikrobac forte, Terralin Protect
Pojemnik zbiorczy, filtr, rurki i pokrowiec	Nie czyścić, wymienić między pacjentami	Nd.	Nd.

## UWAGI DOSTAWCY

Jeśli urządzenie jest używane zgodnie z wskazówkami producenta, nie jest wymagana rutynowa kalibracja ani serwis. W przypadku zmiany pacjenta urządzenie należy w celu ochrony użytkownika odświeżyć. Odświeżanie może wykonywać wyłącznie producent lub usługodawca. Między pacjentami:

1. Sprawdzić wzrokowo urządzenie pod kątem uszkodzeń, brakujących części itp.
2. Sprawdzić, czy urządzenie i akcesoria są czyste.
3. Użyć niezależnego manometru próżniowego, aby sprawdzić, czy urządzenie dostarcza odpowiedni poziom podciśnienia, jak określono w Specyfikacjach.
4. Między pacjentami wyrzucić stary i zamontować nowy pojemnik zbiorczy, filtr, przewód rurowy oraz walizkę transportową.
5. Przetrzeć powierzchnię czystą szmatką zwilżoną środkiem dezynfekującym.

## WYKRYWANIE I USUWANIE USTEREK

### NIEBEZPIECZEŃSTWO

Zagrożenie porażeniem prądem elektrycznym. Nie otwierać obudowy urządzenia. Urządzenie nie posiada żadnych komponentów wewnętrznych wymagających obsługi użytkownika. W przypadku konieczności naprawy urządzenia, należy je przekazać do właściwego przedstawiciela DeVilbiss Healthcare lub autoryzowanego centrum serwisowego. Otwieranie obudowy urządzenia lub nieumiejętne obchodzenie się z urządzeniem jest równoznaczne z utratą gwarancji.

**UWAGA**– Ssak medyczny DeVilbiss nie zawiera części wymagających obsługi użytkownika. Jeśli Państwa zdaniem urządzenie nie działa prawidłowo, PRZED ODDANIEM GO DO przedstawiciela DeVilbiss Healthcare, U KTÓREGO DOKONANO ZAKUPU, należy poświęcić kilka minut na sprawdzenie poniższych możliwych przyczyn usterki:

Problem	Czynności naprawcze
Urządzenie nie włącza się, gdy podłączone jest do zewnętrznego źródła zasilania. Zielony wskaźnik zewnętrznego źródła zasilania nie świeci się.	<ol style="list-style-type: none"><li>1. Sprawdzić źródła zasilania i połączenia.</li><li>2. Upewnić się, że gniazdko działa poprzez podłączenie do niego lampki.</li></ol>
Pompa uruchamia się, jednak nie ma ssania.	<ol style="list-style-type: none"><li>1. Sprawdzić, czy wszystkie przewody rurowe są prawidłowo podłączone.</li><li>2. Sprawdzić połączenia przewodów rurowych pod kątem pęknięć lub nieszczelności.</li><li>3. Upewnić się, czy zawór pływakowy w pojemniku zbiorczym nie jest włączony lub czy filtr nie jest zablokowany.</li><li>4. Sprawdzić pod kątem nieszczelności lub pęknięć zespół pojemnika zbiorczego.</li></ol>
Niski poziom ssania.	<ol style="list-style-type: none"><li>1. Użyć pokrętki regulacji podciśnienia w celu zwiększenia poziomu ssania.</li><li>2. Sprawdzić układ pod kątem nieszczelności.</li></ol>
Urządzenie nie włącza się (nie jest podłączone żadne zewnętrzne źródło zasilania). Tylko seria 7314P.	<ol style="list-style-type: none"><li>1. Sprawdzić, czy bateria jest w pełni naładowana i/lub naładować baterię.</li></ol>
Bateria nie ładuje się (wskaźniki zewnętrznego źródła zasilania i ładowania baterii powinny świecić się w trybie ładowania) Tylko seria 7314P	<ol style="list-style-type: none"><li>1. Sprawdzić, czy świecą się wskaźniki zewnętrznego źródła zasilania oraz ładowania baterii.</li><li>2. Sprawdzić źródła zasilania i połączenia.</li><li>3. Upewnić się, że gniazdko działa poprzez podłączenie do niego lampki.</li></ol>

**SPECYFIKACJE/KLASYFIKACJE**

Rozmiar (włączając pojemnik)	Wys. 21,1 cm x szer. 20,3 cm x głęb. 21,6 cm (nie włączając zasilacza AC/DC)
Masa (włączając pojemnik)	Seria 7314P - 3 kg (nie włączając zasilacza AC/DC) Seria 7314D - 2 kg
Typowy poziom hałasu podczas pracy:	55 dBA
Wymagania elektryczne	100-240V~, 50/60Hz, maks. 1,2 A  ; 12 V ===; maks. 33 W
Zakres podciśnienia	50 do 550 mm Hg +/- 10%*
Przepływ powietrza przy otworze wlotowym pompy:	Typowy 27 lpm (swobodny przepływ) (może być mniejszy w przypadku zasilania baterią wewnętrzną)* <b>(UWAGA – Stosowanie materiałów flowac może zaburzyć działanie urządzenia.)</b>
Pojemność jednorazowego pojemnika zbiorczego	800 ml
Pojemnik zbiorczy wielokrotnego użytku	1200 ml
<b>Gwarancja</b>	Ograniczona gwarancja na okres dwóch lat, z wyłączeniem baterii wewnętrznej (tylko seria 7314P) oraz pojemnika zbiorczego
Bateria wewnętrzna (Tylko seria 7314P)	90-dniowa
<b>Aprobaty</b>	IEC 60601-1:2005+AMD1:2012; EN 60601-1-2: 2015; ISO 10079-1:2015; IEC 60601-1-2:2014; IEC 60529:1989+AMD1:1999 +AMD2:2013; IEC 60601-1-6:2010; IEC 60601-1-11:2015; IP22 SPEŁNIA AAMI STD. ES 60601-1, AAMI STD. HA 60601-1-11, IEC STD. 60601-1-6, ISO STD. 10079-1 POSIADA CERTYFIKAT CSA STD. C22.2 NO. 60601-1, NO. 60601-1-11, IEC STD. 60601-1-6, ISO STD. 10079-1 SERIA 7314 JEST ZGODNA Z 3. EDYCJĄ NORMY IEC 60601-1.
<b>Warunki otoczenia</b>	
Zakres temperatury roboczej	0°C – 40°C
Robocza wilgotność względna	0-95%
Robocze ciśnienie atmosferyczne	70 kPa – 106 kPa
Zakres temperatury przechowywania i transportu	-40°C – 70°C
Wilgotność względna podczas przechowywania i transportu	0-95%
Ciśnienie atmosferyczne podczas przechowywania i transportu	50 kPa – 106 kPa
<b>Klasyfikacje urządzenia</b>	
W odniesieniu do ochrony przed porażeniem prądem elektrycznym	Klasa II oraz zasilanie wewnętrzne
Stopień ochrony przed porażeniem prądem elektrycznym	Części aplikacyjne typu BF
Stopień ochrony na penetrację cieczy	IP22 oraz zwykłe zasilanie energią
Tryb pracy	Praca przerywana: 30 minut wł., 30 minut wył.
Urządzenie nie jest odpowiednie do użytku w obecności mieszaniny palnych środków znieczulających z powietrzem lub z tlenem bądź tlenkiem azotu.	
<b>Klasyfikacja ISO</b>	
Wysoki przepływ/wysokie podciśnienie	
Seria 7314 -Urządzenia odsysające zasilane elektrycznie do użytku innego niż podczas transportu, zgodnie z normą EN ISO 10079-1:2015	

\* Warunki mogą się różnić w zależności od wysokości nad poziomem morza, ciśnienia barometrycznego oraz temperatury.

## DWULETνια OGRANICZONA GWARANCJA

Niniejszym gwarantuje się, że sprzężarka ssaka DeVilbiss Vacu-Aide QSU serii 7314 (bez wbudowanych akumulatorów i skraplaczy) będzie wolna od wad produkcyjnych i materiałowych w okresie dwóch lat od daty zakupu. Wbudowane akumulatory są objęte gwarancją przez okres 90 dni. DeVilbiss Healthcare wymieni wszelkie wadliwe części według własnego uznania, pod warunkiem, że w ssaku nie dokonano przeróbek i był on prawidłowo używany. Użytkownik powinien dołożyć starań, aby ewentualne usterki nie powstały w wyniku nieodpowiedniego czyszczenia lub nieprzestrzegania instrukcji. W razie konieczności przeprowadzenia naprawy należy skontaktować się z dostawcą DeVilbiss Healthcare lub działem serwisu DeVilbiss w celu uzyskania wskazówek: U.S.A. 800-338-1988 lub 814-443-4881, Europa +49-(0) 621-178-98-0.

**UWAGA**– Należy zachować datowany dowód zakupu na potwierdzenie obowiązywania dwuletniego okresu gwarancyjnego urządzenia.

**UWAGA**– Niniejsza gwarancja nie obejmuje wypożyczenia urządzenia zastępczego na czas naprawy, zwrotu kosztów poniesionych w czasie wynajmu w okresie, gdy urządzenie pozostaje w naprawie, ani kosztów robocizny poniesionych w związku z naprawą lub wymianą wadliwych części.

NIE OBOWIĄZUJĄ INNE OFICJALNE GWARANCJE. GWARANCJE DOROZUMIANE, W TYM DOTYCZĄCE PRZYDATNOŚCI HANDLOWEJ I PRZYDATNOŚCI DO OKREŚLONEGO CELU, SĄ OGRANICZONE DO CZASU TRWANIA WYRAŻNEJ OGRANICZONEJ GWARANCJI ORAZ W ZAKRESIE DOZWOLONYM PRZEZ PRAWO, A WSZELKIE GWARANCJE DOROZUMIANE SĄ WYŁĄCZONE. JEST TO WYŁĄCZNY ŚRODEK NAPRAWCZY, A ODPOWIEDZIALNOŚĆ ZA SZKODY WYNIKOWE ORAZ PRZYPADKOWE W RAMACH JAKICHKOLWIEK GWARANCJI JEST WYŁĄCZONA W ZAKRESIE DOZWOLONYM PRZEZ OBOWIĄZUJĄCE PRZEPISY PRAWA. NIEKTÓRE KRAJE NIE ZEZWALAJĄ NA OGRANICZENIA DOTYCZĄCE CZASU TRWANIA DOROZUMIANYCH GWARANCJI LUB NA OGRANICZENIE LUB WYŁĄCZENIE ODPOWIEDZIALNOŚCI ZA SZKODY WYNIKOWE LUB PRZYPADKOWE, W ZWIĄZKU Z CZYM POWYŻSZE OGRANICZENIE LUB WYŁĄCZENIE MOŻE NIE DOTYCZYĆ KONKRETNIEGO KLIENTA.

Niniejsza gwarancja daje użytkownikowi określone prawa, jednak użytkownik może mieć inne prawa, obowiązujące w zależności od kraju/stanu.

### Uwaga od producenta

Dziękujemy za zakup ssaka medycznego DeVilbiss. Chcemy, aby dołączyli Państwo do grona zadowolonych klientów. W przypadku jakichkolwiek pytań lub komentarzy prosimy o przesłanie ich na adres podany na osłonie tylnej.

W przypadku konieczności skorzystania z naprawy należy skontaktować się z autoryzowanym przedstawicielem DeVilbiss Healthcare:

Telefon	Data zakupu	Nr seryjny
---------	-------------	------------

## ELEINFORMACIÓN DE COMPATIBILIDAD ELECTROMAGNÉTICA

### OSTRZEŻENIE

**(MR)** Niebezpieczne w środowisku RM (MR Unsafe)

Urządzenia ani jego akcesoriów nie należy umieszczać w środowisku rezonansu magnetycznego (MR), ponieważ mogłoby to być przyczyną niedopuszczalnych zagrożeń dla pacjenta lub uszkodzeń urządzeń medycznych, takich jak Vacu-Aide lub MR. Urządzenie oraz jego akcesoria nie zostały poddane ocenie bezpieczeństwa w środowisku MR.

Urządzenia ani jego akcesoriów nie należy używać w środowisku, w którym znajduje się sprzęt elektromagnetyczny, taki jak skanery TK, urządzenia do diatermii, RFID czy systemy ochrony przed polami elektromagnetycznymi (wykrywacze metali), ponieważ mogłoby to być przyczyną niedopuszczalnych zagrożeń dla pacjenta lub uszkodzeń urządzeń medycznych, takich jak Vacu-Aide. Niektóre źródła energii elektromagnetycznej mogą nie być widoczne, dlatego w razie odnotowania wszelkich nieuzasadnionych zmian sposobu działania urządzenia, wydawania przez nie innych niż zwykle lub ostrych dźwięków, należy odłączyć kabel zasilający i zaprzestać użytkowania

Niniejsze urządzenie nadaje się do użytku domowego oraz w placówkach medycznych z wyjątkiem środowiska pracy w pobliżu aktywnego SPRZĘTU CHIRURGICZNEGO WYSOKIEJ CZĘSTOTLIWOŚCI oraz pomieszczeń ekranowanych RF SYSTEMU ME do obrazowania rezonansem magnetycznym, w których występują duże zaburzenia elektromagnetyczne.

### Kable i maksymalne długości kabli

Przewód zasilania prądem stałym (adapter zapalniczeki) #7304D-619 maksymalna długość = 2,2 metra (7,2 stóp)

### OSTRZEŻENIE

Sprzętu nie należy obsługiwać w pobliżu innych urządzeń ani go na nich stawiać, ponieważ może to prowadzić do jego nieprawidłowego działania. Jeśli nie da się tego uniknąć, sprzęt i inne urządzenia należy monitorować pod kątem prawidłowego działania.

### OSTRZEŻENIE

Stosowanie akcesoriów i kabli niezalecanych lub niedostarczonych przez producenta sprzętu może prowadzić do wzmożonego promieniowania elektromagnetycznego lub zmniejszenia odporności elektromagnetycznej sprzętu, a w konsekwencji jego nieprawidłowego działania.





















### OSTRZEŻENIE

Przenośnego sprzętu radiowego (w tym urządzeń peryferyjnych, np. kabli antenowych i anten zewnętrznych) nie należy używać w odległości mniejszej niż 30 cm (12 cali) od jakiegokolwiek części Vacu-Aide; dotyczy to również kabli określonych przez producenta. W przeciwnym razie może dojść do spadku wydajności działania sprzętu.

## İÇİNDEKİLER

IEC Sembolleri .....	TR - 70
Önemli Emniyet Tedbirleri .....	TR - 70
Uluslararası Seyahat .....	TR - 71
Giriş .....	TR - 71
Aksesuarlar/Yedek Parçalar .....	TR - 71
7314 Serisi De'Vilbiss Aspiratör Cihazının Önemli Parçaları .....	TR - 72
Kurulum ve Kullanım .....	TR - 73
Batarya Şarjı ve Filtre Bakımı .....	TR - 74
Temizlik Talimatları .....	TR - 75
Tedarikçinin Notları .....	TR - 77
Sorun Talimatları .....	TR - 77
Spesifikasyonlar/Sınıflandırmalar .....	TR - 77
Garanti .....	TR - 78
Elektromanyetik Uyumluluk Bilgisi .....	TR - 78

## SEMBOL TANIMLARI

	Dikkat, kullanım kılavuzuna başvurunuz		Merkez pozitif polarite göstergesi		Batarya şarjı
	Kullanım öncesinde Kullanım Talimatlarının okunması zorunludur. Ürün etiketinde bu sembol, mavi arka plana sahiptir.		BF tipi ekipman uygulamalı parça		Düşük batarya
	Üretim tarihi		Kompresör "On" ("Açık")		Kuru tutun
	Üretici		Kompresör "Off" ("Kapalı") (harici batarya şarjı)		Islatmayın
	Doğru akım		Harici güç		Avrupa Temsili
	Alternatif akım		Katalog Numarası		ABD Federal yasaları uyarınca bu cihaz yalnızca bir doktor tarafından veya doktorun tavsiyesi ile satılabilir.
	Yutma Tehlikesi – 3 yaşından küçük çocuklar veya yenmez maddeleri ağızlarına götürebilecek diğer bireyler için tehlikeli olabilecek küçük parçalar.				
	≥ 12,5 mm boyutundaki katı metallere ve muhafaza 15°'ye kadar eğimli olduğunda dikey olarak düşen su damllarına karşı koruma sağlar				
	Bu cihaz 2012/19/EU sayılı EU Elektrikli ve Elektronik Ekipman Atıkları Direktifi uyarınca geri dönüştürülmesi gereken elektrikli ve/veya elektronik donanımlar içermektedir				

## ÖNEMLİ EMNİYET TEDBİRLERİ

Elektrikli ürünlerin kullanımı sırasında, özellikle çocuklar veya evcil hayvanlar varsa, temel emniyet tedbirlerine uyulmalıdır. Cihazı kullanmadan önce tüm talimatları okuyun. Önemli bilgiler aşağıdaki terimler ile vurgulanmıştır.

**TEHLİKE** – Ciddi yaralanma veya ölüme neden olabilecek risklere ilişkin acil emniyet bilgileri.

**UYARI** – Ciddi yaralanmaya neden olabilecek risklere ilişkin önemli emniyet bilgileri.

**DİKKAT** – Ürünün zarar görmesini önlemeye yönelik bilgiler.

**NOT** – Özellikle dikkat edilmesi gereken bilgiler.

## BU CİHAZI KULLANMADAN ÖNCE TÜM TALİMATLARI OKUYUNUZ.

KULLANICI CİHAZI ÇALIŞTIRMADAN ÖNCE DOĞRU ŞEKİLDE EĞİTİLECEKTİR.

## BU TALİMATLARI SAKLAYINIZ.

### TEHLİKE

Elektrik çarpması riskini azaltmak için:

1. Banyo yaparken kullanmayın.
2. Cihazı bir küvet veya lavabonun içine düşme veya çekile ihtimali bulunan yerlere koymayın veya bırakmayın.
3. Su veya başka bir sıvının içine koymayın veya düşürmeyin.
4. Suyu düşen ürünü almaya çalışmayın. Hemen prizden çekin.

### UYARI

Elektrik çarpması, alerji yangın veya yaralanma riskini azaltmak için:

1. Bu ürün çocuklar veya bedensel engelli kişiler tarafından, bunlar üzerinde ya da bunların yakınında kullanılıyorsa, yakın gözetim sağlanması gerekir.
2. Bu ürünü yalnızca bu kılavuzda tarif edilen kullanım amacına uygun şekilde kullanın.
3. Güç kablosunu sıcak yüzeylerden uzak tutun.
4. Uykunuz varken kesinlikle kullanmayın.
5. Cihaz enerji altındayken, cihazın ve AC-DC adaptörünün üzerini kapatmayın.

6. Bu cihazı aşağıdaki durumlarda kesinlikle kullanmayın:

- güç kablosu veya fişi hasar görmüş ise
- düzgün çalışmıyorsa
- düşürülmüş veya hasar görmüş ise
- suya düşürülmüş ise

Bunun yerine, cihazı kontrol ve onarım için yetkili bir DeVilbiss Healthcare servis merkezine götürün.

7. Her kullanımdan önce çatlaklar yönünden toplama kabını kontrol edin. Çatlak varsa kullanmayın.

8. Ekipmanı enfeksiyöz durumu olan kişilere bakım sağlarken ve kullanırken genel önlemler alınmalıdır.

9. Aspiratör cihazını AC güç kablosunun çıkarılmasını zorlaştıracak şekilde yerleştirmeyin.

10. Cihaz ekstrem çalışma koşullarında kullanılıyorsa ve taşıma çantasındaysa cihazın yüzey sıcaklığı 73°C'yi aşabilir.

11. Hastaya uygulanmasından önce 43°C'yi aşmadığından emin olunması için aspirasyon tüpünün sistemin diğer parçalarından ayrı tutulması gerekmektedir.

12. Kullanılacak kateter, strangulasyon/boğulmayı önlemek için dikkatlice sokulmalıdır.

13. Strangulasyona neden olacağı için çocukların boru sistemi ile oynamasına izin vermeyin.

14. Cihazın kullanımından kaynaklanan herhangi bir alerjik reaksiyon durumunda doktorunuza danışın.

15. Emme pompasını çocukların ve evcil hayvanların erişiminden ve haşerelerden uzak tutun.

**NOT**– Emme pompasında kullanılan tüm materyal Lateksizdir.

## ULUSLARARASI SEYAHAT

7314 serisi her AC gerilim (100-240 VAC, 50/60 Hz) kaynağında kullanımı mümkün kılan bir AC-DC adaptörü ile donatılmıştır. Ancak, uygun duvar fişine takmak için doğru güç kablosu kullanılmalıdır. AC gücü, güç kablosunun AC prizinden çıkarılmasıyla kesilir.

**NOT**– Kullanmadan önce güç kablosunun uygunluğunu kontrol edin.

## GİRİŞ

DeVilbiss Aspirasyon Cihazı güvenilir, taşınabilir kullanım için tasarlanmış kompakt bir tıbbi aspirasyon cihazıdır. Bu kullanım kılavuzunda ana hatlarıyla açıklanan tavsiye edilen kullanım ve bakım prosedürlerine uyulması ürünün kullanım ömrünü en yüksek seviyeye çıkaracaktır. Bu kılavuzda aspiratör cihazı ve kullanımıyla ilgili genel bilgiler verilmektedir. Hasta bakımıyla ilgili daha ayrıntılı talimatların ekipman sağlayıcınız tarafından verilmesi gerekmektedir.

### Kullanım Amacı Beyanı

Cihaz solunum yolu veya solunum destek sisteminden çıkan akışkanları ve yaralardan çıkan enfeksiyöz maddeleri uzaklaştırmak amacıyla kullanılır. Cihaz bir toplama kabına bağlı tek kullanımlık hortum aracılığıyla akışkanları çeken bir negatif basınç (vakum) oluşturur. Akışkanlar toplama kabında tutulur ve uygun şekilde tasfiye edilir. Cihaz yalnızca bir doktorun tavsiyesi ile kullanılabilir.

### Kontrendikasyonlar (cihazın kullanılmamasını gerektiren özel durumlar)

Vacu-Aide QSU şu amaçlar için kullanılmamalıdır:

- toraks drenajı
- nazogastrik emme

## TEHLİKE

DeVilbiss Aspiratör Cihazı yalnızca tıbbi uygulamalardaki yanıcı olmayan akışkan malzemeleri toplamak üzere tasarlanmış bir vakumlu aspiratör cihazıdır. Tıbbi uygulamalar sırasında yanlış kullanımı yaralanma veya ölüme neden olabilir. Tüm tıbbi uygulamalarda:

- Tüm aspirasyon işlemleri, yetkili bir tıbbi kurum tarafından belirlenen ilgili prosedürlere kesinlikle uygunluk sağlanacak şekilde yapılmalıdır.
- Bazı aparat veya aksesuarlar temin edilen hortuma uymayabilir. Uygunluktan emin olmak için, tüm aparat veya aksesuarlar kullanımdan önce kontrol edilmelidir.

## AKSESUARLAR/YEDEK PARÇALAR

Aşağıdaki malzemeler 7314 Serisi DeVilbiss Aspiratör Cihazı'nda aksesuar veya yedek parça olarak kullanılmak üzere ayrı olarak satın alınabilir:

Tanım	Parça No.	Tanım	Parça No.
6' hasta hortumu (ABD)	SUCP TUBING 72	AC-DC adaptör/şarj cihazı	7314P-613
6' hasta hortumu (Uluslararası)	6305D-611	ABD için güç kablosu	DV51D-606
Toplama Kabı Kiti (İç filtre kartuşu, sıçrama koruması, 800 ml kap, 4-1/2" (11,43 cm) ve 6' (1,8 m) hortum paketi)	7305D-633	Kıta Avrupa'sı için güç kablosu	DV51D-607
800 ml kapasiteli iç filtre kartuşlu tek kullanımlık kap, sıçrama koruması ve 4-1/2" (11,43 cm) hortum (48 adet)	7305D-632	Birleşik Krallık için güç kablosu	DV51D-608
Filtre kartuşu (12 paket) (İçin Tek Kullanımlık Kap Bağlantısı)	7305D-635	Avustralya için güç kablosu	DV51D-609
Toplama Kabı Seti (1200 ml çok kullanımlık kap, dış bakteri filtresi, dirsek, 4-1/2" (11,43 cm) hortum)	7314D-603	Brezilya için güç kablosu	DV51D-612
1200 ml çok kullanımlık kap (dış bakteri filtresi, dirsek, 4-1/2" (11,43 cm) hortum) (6 paket)	7314D-604	Japonya için güç kablosu	DV51D-613
Dış bakteri filtresi (steril değil) (12 paket) Çok kullanımlık kap için.	7305D-608	Çin için güç kablosu	DV51D-614
Taşıma çantası	7314D-606	Arjantin için güç kablosu	180-0006-011
12V DC güç kablosu (1 adet)	7304D-619		

**NOT**– Bu kılavuzda veya referans verilen dokümanlarda belirtilenler dışında başka elektrik kabloları ve aksesuarların kullanımı üründen çıkan elektromanyetik emisyonların artışına veya ürünün elektromanyetik bağışıklığının azalmasına yol açabilir.

## 7314 Serisi DeVilbiss Vacu-Aide QSU Tek Kullanımlık Kaplı

### İç Filtre Kartuşlu ve Sıçrama Korumalı Tek Kullanımlık Kap

1. Vakummetre
2. Vakum ayar düğmesi
3. 6' hasta hortumu
4. Hasta hortum konnektörü
5. Kapaklı, tek kullanımlık kap (kapağa şamandıralı bir kapatma düzeneği yerleştirilmiştir) ve filtre kartuşu
6. 4-1/2" (11,43 cm) hortuma sahip filtre kartuşu
7. DC güç girişi (yan tarafta)
8. Güç anahtarı
9. LED güç lambaları

AC-DC adaptörü (gösterilmemiştir)

DC güç kablosu (gösterilmemiştir) İsteğe bağlı

Şarj edilebilir dâhili batarya (gösterilmemiştir) yalnızca 7314P serisi

Taşıma çantası (gösterilmemiştir) yalnızca 7314P serisi

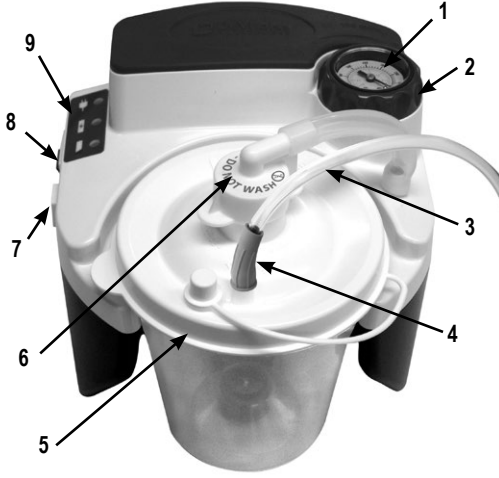

### Dış Bakteri Filtreli Çok Kullanımlık Kap

1. Vakummetre
2. Vakum ayar düğmesi
3. 4-1/2" (11,43 cm) bağlantı hortumu
4. External bacteria filter
5. Hasta hortum konnektörü
6. 6' hasta hortumu
7. Lid
8. DC güç girişi (yan tarafta)
9. Güç anahtarı
10. LED güç lambaları

AC-DC adaptörü (gösterilmemiştir)

DC güç kablosu (gösterilmemiştir) İsteğe bağlı

Şarj edilebilir dâhili batarya (gösterilmemiştir) yalnızca 7314P serisi

Taşıma çantası (gösterilmemiştir) yalnızca 7314P serisi

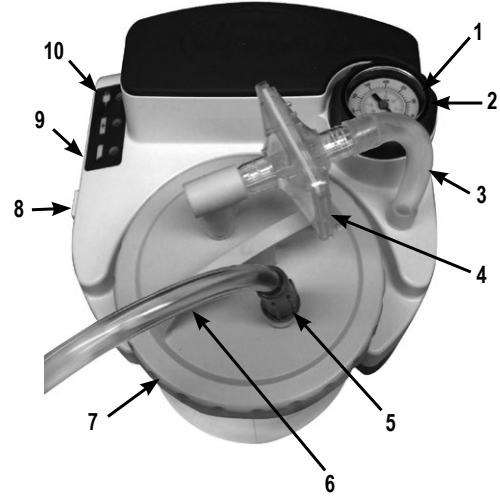

### İç Filtre Kartuşlu ve Sıçrama Korumalı Tek Kullanımlık Kap

1. 4-1/2" (11,43 cm) bağlantı hortumu
2. Filtre kartuşu (İslatmayın)
3. Kapak
4. Kap
5. Sıçrama koruması
6. Hasta hortum konnektörü



### Dış Bakteri Filtreli Çok Kullanımlık Kap

1. 4-1/2" (11,43 cm) bağlantı hortumu
2. O halkalı kapak
3. Taşma valfi
4. Kap
5. Hasta hortum konnektörü
6. Bağlantı dirseği
7. Bakteri filtresi





## KURULUM VE KULLANIM

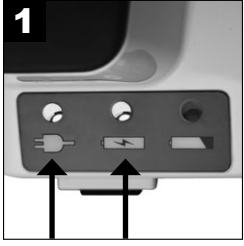

**1**  
Bataryayı **17 SAAT** boyunca tamamen şarj edin. (yalnızca 7314P serisi)

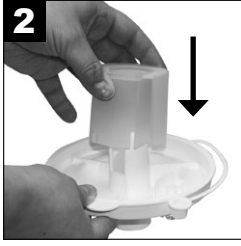

**2**  
Eğer uygunsa, sıçrama korumasının, filtre kartuşunun üzerindeki kapağın iç kısmına güvenli bir şekilde takıldığından emin olun.



**3**  
Kapağı kaba güvenli bir şekilde oturtun.



**4**  
Kabı tutucunun içine sokun ve nazikçe yerine itin. **NOT** – Aşırı güç kullanmayın. Kabı aşağıya doğru çok fazla bastırarak, olası sızıntılara veya emiş gücü kaybına neden olabilir.

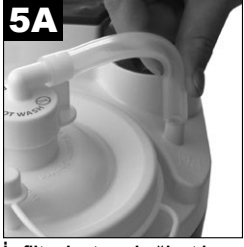

**5A**  
İç filtre kartuşu bağlantılı Tek Kullanımlık Kap: Filtre kartuşundan çıkan 4-1/2" (11,43 cm) hortumu ünite üzerindeki hortum konektörüne takın.



**5B**  
Dış Bakteri Filtre Bağlantılı Çok Kullanımlık Kap: 4-1/2" (11,43 cm) hortumun bir ucunu hortum konektörüne, diğer ucunu da bakteri filtresine bağlayın. Takma işlemi sırasında, bakteri filtresinin temiz tarafının dirsek ve şişe tarafına baktığından emin olun. Filtrenin yönünü ters çevirmeyin. Bakteri filtresi bu durumda 90° dirsek bağlantısına bağlanmalı ve dirsek de kap kapağının <Vacuum> (Vakum) yazan üst kısmına bağlanmalıdır.

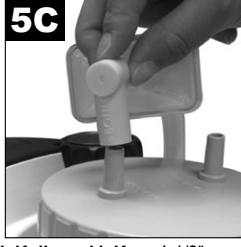

**6**  
6' hasta hortumunu <Patient> (<Hasta>) yazısı ile gösterilen delikten kap kapağına takın.



**7**  
Güç anahtarının "off" ("kapalı") konumunda olduğundan emin olun.

**NOT**– Aspiratör hortumu ve kaptaki sızıntı, çatlak vb kusurlar olup olmadığını kontrol edin ve kullanımdan önce tüm bağlantıların güvenli olduğundan ve sızıntı olmadığından emin olun.



**7A**  
7314P - İstenen güç kaynağını seçin. (Eğer dâhili batarya kullanıyorsanız 8. adımı atlayın.)



**7B**  
7314D serisi (bataryasız etiketi)



**8**  
AC veya DC güç kaynağı kullanılması durumunda, küçük konektörü cihazın yan tarafında bulunan DC güç girişine takın.

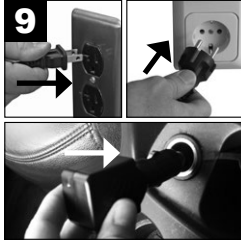

**9**  
Diğer ucu bir AC duvar prizi veya DC prize takın. **NOT** – AC adaptörü ünitenin şarjı veya çalışması sırasında ısınabilir. Bu normal bir durumdur.

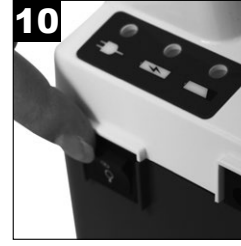

**10**  
Cihazı "on" ("açık") konumuna getirin.



**11**  
Aspirasyon seviyesinin ayarlayın.



**12**  
Aspirasyon seviyesini doğrulayın. **NOT**– Her zaman, işleme başlamadan önce, aspirasyon seviyesini hasta hortumunun açık ucunu kapatıp göstergiyi kontrol ederek doğrulayın. Düşmeyi istenen seviyeye ayarlayın.

### UYARI

Eğer cihaz bir harici kaynaktan güç almıyorsa veya batarya yeniden şarj edilmemiş ise, düşük batarya gösterge lambası açık kalır ve cihazın performansı hızlı düşer. Aspirasyon işleminin kesintiye uğramasını önlemek için, düşük batarya ışığı yandıktan hemen sonra başka bir güç kaynağına geçiş yapın.

**NOT**– Vakum (negatif) basıncı doktorun veya başka diğer sağlık profesyonelinin yönlendirdiği şekilde ayarlanmalıdır. Yayınlanan uzman ortak görüşleri emme vakum basıncının salgılamaları etkin bir şekilde temizlemek için mümkün olduğunca düşük ayarlanmasını önermektedir.<sup>1</sup> Soluk borusu ve/veya endotrakeal emme için, bebeklerde 100 mmHg'den az, çocuklarda 120 mmHg'den az ve yetişkinlerde 150 mmHg'den az bir vakum basıncı önerilmektedir.<sup>2</sup>

**NOT**– Gösterge yalnızca referans amacı taşımaktadır. Cihazda ciddi bir performans düşüşü olması durumunda, göstergenin doğruluğu kontrol edilmelidir.

**DİKKAT**– Otomatik şamandıralı kapatma düzeneği etkin durumda ise, toplama kabının içeriği boşaltılmalıdır. Daha fazla aspirasyon vakum pompasında hasara neden olabilir.

**DİKKAT**– Akışkanın tekrar cihazın içine çekilmesi durumunda, vakum pompasında hasar meydana gelebileceğinden, ilk fırsatta ekipman tedarikçisinden servis hizmeti alınması gerekmektedir.

### UYARI

Bu cihaz, spesifikasyonlarda belirtildiği üzere kesintili çalışmada kullanım içindir. Cihazı akış olmadan (ya da aspirasyon portu tıkalı olduğunda) çalıştırmayın. Bu durumdayken cihazı sürekli olarak kullanmak cihazın termal kapanmasına neden olabilir veya cihaza zarar verebilir.

<sup>1</sup> AARC Clinical Practice Guideline. Endotracheal Suctioning of Mechanically Ventilated Patients With Artificial Airways-2020. Respir Care 2010;55(6): 758- 764.

<sup>2</sup> AARC Clinical Practice Guideline. Nasotracheal Suctioning-2004 Revision & Update. Respir Care 2004;49(9): 1080-1084

## BATARYA ŞARJI VE FİLTRE BAKIMI

### Batarya Şarjı (yalnızca 7314P serisi)

7314P serisinde cihazlar fabrikada takılan şarj edilebilir batarya ile donatılmıştır. Cihazda düşük batarya ve şarj gösterge lambası bulunmaktadır.

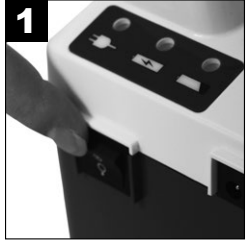

1 Güç anahtarının "off" ("kapalı") konumunda olduğundan emin olun.

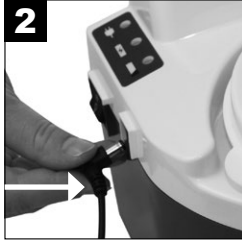

2 AC veya DC adaptörün küçük konektörünü DC güç girişine takın.

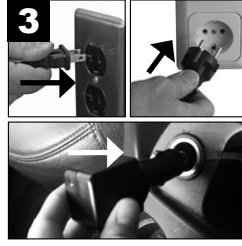

3 Diğer ucunu bir AC duvar prizi veya DC prize takın.

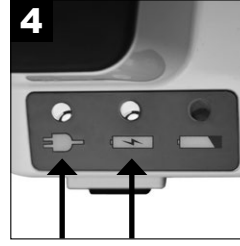

4 Batarya şarjı başlar; tam şarj için 10-17 saat şarjda bırakılmalıdır.

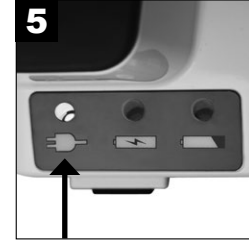

5 Batarya şarjı tamamlandı.

### LED Açıklamaları:



**Yeşil** - Bir AC veya DC güç kaynağından cihaza harici güç sağlandığında yanar.



**Sarı** - Batarya şarj olmaya başladı. Batarya tamamen şarj olduğunda lamba söner.



**Kırmızı** - Düşük batarya. Bu lamba yandığında, en kısa sürede başka bir güç kaynağı bulun ve bataryayı şarj edin.

**NOT**– İlk kullanımdan önce bataryayı en az 17 saat boyunca şarj edin.

**NOT**– Her kullanımdan sonra tam şarj yapın. Ünite, şarj göstergesi kapandıktan sonra bataryada tampon şarj yapmaya devam edecektir, bu yüzden kullanımda değilken ünitenin AC elektrik bağlantısını kesmeyin.

**DİKKAT**– Bataryanın tamamen boşalması batarya ömrünün kılmasına yol açar. Eğer düşük batarya gösterge lambası yanıyor, cihazı birkaç dakikadan fazla çalıştırmayın.

**NOT**– Ünitenin çalışma süresi, batarya eskidikçe azalacaktır.

**NOT**– Ünitenin çalışma süresi, bataryanın boş durumda çok uzun süre bırakılması durumunda da azalacaktır.

**SAKLAMA NOTU**– Batarya, saklama öncesinde en az 17 saat boyunca şarj edilmelidir ve bu işlem en az 6 ayda bir yapılmalıdır. Önemli - Eğer bataryanın yeniden şarj edilmesi 6 aydan uzun sürerse, batarya 3 tam şarj ve boşalma döngüsü tamamlanana kadar tam çalışma süresi sağlayamayabilir.

**NOT**– Tam şarj olmuş bir batarya sıfır vakum seviyesinde (serbest ağış) yaklaşık 60 dakika kesintisiz çalışma imkânı sağlar. Vakum seviyesi arttıkça çalışma süresi azalır.

**NOT**– Bataryanın şarjı sırasında, bir harici güç kaynağı kullanın ve cihaz "Off" ("Kapalı") konumdayken, şarj lambasının yandığından emin olun. Batarya şarj olmuyorsa, lütfen yetkili DeVilbiss Healthcare tedarikçinize başvurmadan önce kullandığınız modelde batarya takılı olup olmadığından emin olun.

**NOT**– Şarj edilebilir dâhili batarya kapalı tipi bir kurşun asit bataryasıdır. Uygun tasfiyeyi için talimatlar için yetkili yerel kurumlara başvurun.

**NOT**– Cihaza her zaman güç sağlanmasını garantiye almak için, AC adaptörünü anahtar ile kontrol edilen bir prize takmayın.

**NOT**– DC güç kablosunu her zaman gerilim altında olan bir prize takmayın.

### Filtre Kartuşunu Değiştirme (tek hasta kullanımı) Tek Kullanımlık Kap

Taşma meydana geldiğinde veya her iki ayda bir, hangisi önce gerçekleşirse, filtre kartuşu değiştirin.

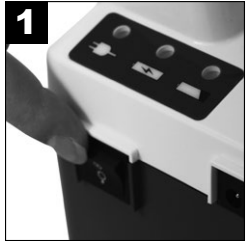

1 Üniteyi "off" ("kapalı") konumuna getirin.



2 Filtre kartuşu ve 4-1/2" (11,43 cm) hortumu çıkarın.



3 Yeni kartuşu ve hortumu takın.

**NOT**– Bu filtre kartuşu yerine başka herhangi bir malzeme kullanmayın. Başka malzeme kullanımı kirlilik veya düşük performansa yol açabilir; yalnızca DeVilbiss filtre kartuşlarını kullanın.

**NOT**– Filtre kartuşu bir hidrofobik filtre ihtiva eder. Filtre ortamı ıslandı takdirde, hava akışı durur. Bu durumda, filtre kartuşunun değiştirilmesi gerekir. Filtre ortamını filtre kartuşundan çıkarmayın.

**NOT**– Yetkili DeVilbiss Healthcare tedarikçinizden yedek filtre kartuşunu (7305D-635 12/paket) satın alabilirsiniz.

### Bakteri Filtresini Değiştirme (tek hasta kullanımı) Çok Kullanımlık Kap

Taşma meydana geldiğinde veya her iki ayda bir, hangisi önce gerçekleşirse, bakteri filtresini değiştirin.

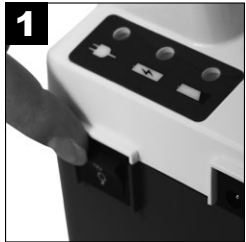

1 Üniteyi "off" ("kapalı") konumuna getirin.

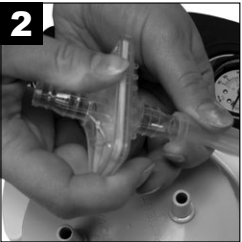

2 Filtreyi aspiratör cihazı ve kapak grubundan sökerek çıkarın.

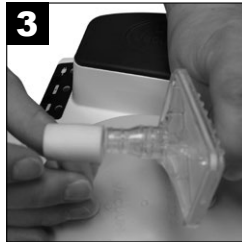

3 Temiz bir DeVilbiss bakteri filtresi (steril olmayan) ile değiştirin ve aspiratör cihazı ve kapağa yeniden takın. Takma işlemi sırasında, bakteri filtresinin temiz tarafının dirsek ve şişe tarafına baktığından emin olun. Filtrenin yönünü ters çevirmeyin. Yetkili DeVilbiss Healthcare tedarikçinizden yedek filtre (7305D-608 12/paket) satın alabilirsiniz.

**NOT**– Bu filtre kartuşu yerine başka herhangi bir malzeme kullanmayın. Başka malzeme kullanımı kirlilik veya düşük performansa yol açabilir; yalnızca DeVilbiss filtre kartuşlarını kullanın.

**NOT**– Her hasta için ayrı bir bakteri filtresi kullanılmalıdır.

### Hizmet Ömrü

- Emme ünitesinin hizmet ömrü 5 yıldır.
- Akünün hizmet ömrü 200 deşarj döngüsüdür.
- Atılan kabın hizmet ömrü 30 bulaşık makinesi döngüsüdür.
- Tekrar kullanılabilen kabın hizmet ömrü 121°C'de 30 otoklav döngüsüdür.

## TEMİZLİK TALİMATLARI

### UYARI

Kontamine temizlik/dezenfeksiyon solüsyonlarından enfeksiyon riski ihtimalini engellemek için, daima her temizlik çevriminde yeni bir solüsyon hazırlayın ve solüsyonu kullandıktan sonra atın.

NOT– Dezenfeksiyon bilgileri AARC Klinik Uygulama Rehberi Hastaya Evde Aspirasyon bölümüne dayanmaktadır.

### İç Filtre Kartuşlu Tek Kullanımlık Toplama Kabı

NOT– Tek kullanımlık toplama kabı ve kapağı tek bir hasta için kullanılabilir.



1 Cihazı "off" ("kapalı") konumuna getirin ve vakumun düşmesini bekleyin.

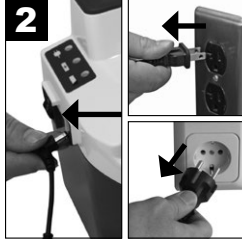

2 Cihazın güç kaynağı ile bağlantısını kesin.

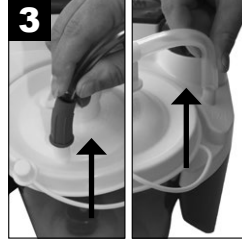

3 Hortumu çıkarın ve kabı tutucudan çıkarın.



4 Kapağı dikkatle çıkarın ve kap içeriğini boşaltın.



5A Filtre kartuşu ve 4-1/2" (11,43 cm) hortumu çıkarın ve bir kenara koyun.



5B Filtre ISLANMAMALIDIR. Filtre malzemesi dirsekten alınmaz.



6 Kabi, kapağı ve sıçrama korumasını sıcak su/bulaşık deterjanı solüsyonunda yıkayın. Temiz ve sıcak su ile durulayın.



7 3 ölçek suyla (55°C-65°C) 1 ölçek sirke (>=%5 asetik asit konsantrisi) solüsyonunda 60 dakika boyunca bekletin. Temiz, sıcak suyla durulayın ve açık havada kurutun.

**UYARI – Şamandıra küresini kapaktan çıkarmayın. Çıkarıldığı takdirde, şamandıra küresi boğulma riski oluşturabilir.**



NOT– Parçaları sökülmüş kap bulaşık makinesinin yalnızca üst rafında, 55°C-65°C arasında su sıcaklığındaki bir devirde de yıkanabilir.

### Dış Bakteri Filtreli Çok Kullanımlık Kap



1 Cihazı "off" ("kapalı") konumuna getirin ve vakumun düşmesini bekleyin.

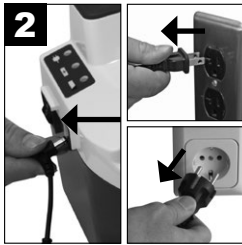

2 Cihazın güç kaynağı ile bağlantısını kesin.

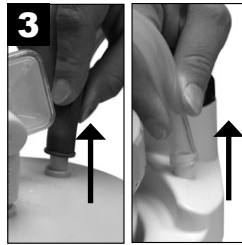

3 Hortumu çıkarın ve kabı tutucudan çıkarın.



4 Kapağı dikkatle çıkarın ve kap içeriğini boşaltın.



5 Bakteri filtresi, dirsek ve 4-1/2" (11,43 cm) hortumu çıkarın ve bir kenara koyun.



6 Kap, o-ring ve taşma valfini yumuşak, sıvı deterjanlı (örn., Dawn veya Palmolive) sıcak su çözeltisinde yıkayın ve temiz, sıcak musluk suyuyla durulayın. Ardından, aşağıdaki yöntemlerden biriyle dezenfekte edin.

#### Tek hastada kullanım:

- 3 ölçek suyla (55°C-65°C) 1 ölçek sirke (>=%5 asetik asit konsantrisi) solüsyonunda 60 dakika boyunca bekletin. Temiz, sıcak suyla durulayın ve temiz bir ortamda açık havada kurutun.
- Piyasada bulunabilen bir (bakteri-mikrop öldürücü) dezenfektan içerisinde bekletin. Dezenfektan üreticisinin tavsiye ettiği seyreltme oranları ve talimatlara dikkatle uyun.

#### Birden çok hastada kullanım:

- Parçalar tamamen kuruduktan sonra, kabı ve kapağı açık uçları aşağıda kalacak şekilde otoklava yerleştirin. Parçaların birbirine temas etmemesine dikkat edin. 250°F (121°C)'de 15 dakika süreyle bir buhar sterilizasyonu çevrimi uygulayın. **NOT– Kaba belirtilen şartlarda 30 çevrime kadar otoklav sterilizasyonu uygulanabilir.**
- Her hastada eski filtre, hortum ve dirseği atın ve yenilerini takın.

## 1,8 m Hasta Hortumu (tek hasta kullanımı)



Kapaktan çıkarın.



Sıcak musluk suyuna tutarak iyice yıkayın.



3 ölçek suyla (55°C-65°C) 1 ölçek sirke (>=%5 asetik asit konsantrisi) solüsyonunda 60 dakika boyunca bekletin. Temiz, sıcak suyla durulayın ve açık havada kurutun.

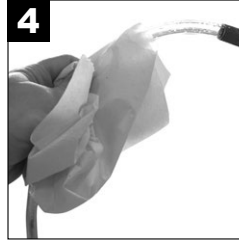

Dış yüzeyini temiz ve nemli bir bezle silerek temiz tutun.

## AC-DC Adaptörü

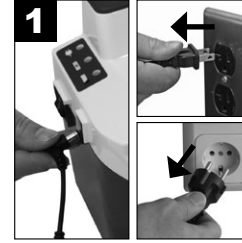

AC-DC adaptörünü cihazdan ve güç kaynağından çıkarın.



AC-DC adaptörünün muhafazasını ve kabloları kuru bir bezle silin.

## Aspiratör Cihazı (tek hasta kullanımı)

**DİKKAT**– Vakum pompasının hasar görme ihtimali bulunduğundan, suya daldırmayın.

**NOT**– Üniteyi temizlemek için amonyak, benzen ve/veya aseton içeren temizleyicileri veya dezenfektanları kullanmayın.



Cihazı "off" ("kapalı") konumuna getirin ve vakumun düşmesini bekleyin.

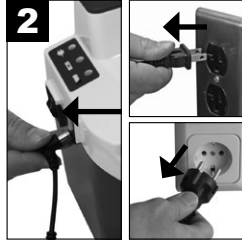

Cihazın güç kaynağı ile bağlantısını kesin.



Muhafazayı temiz bir bez ve herhangi bir ticari (bakteri-mikrop öldürücü) dezenfektan ile silin.

## Taşıma Çantası (tek hasta kullanımı)



Deterjan veya dezenfektan ile nemlendirilmiş temiz bir bezle silin.

## Aspiratör Cihazı (çoklu hasta kullanımı)

### Hasta Değişiminde Cihaz Temizliği ve Dezenfeksiyonu

DeVilbiss Healthcare, farklı hastalarda kullanım için en azından aşağıdaki prosedürlerin üretici veya yetkili üçüncü kişiler tarafından gerçekleştirilmesini önermektedir.

**NOT**– Cihaz normal koşullarda talimatlar doğrultusunda kullanıldığında, cihazın iç kısmı, toplama kabı üzerindeki düz eksenli filtre tarafından patojenlere maruz kalmaktan korunur, böylece dahili bileşenlerin dezenfekte edilmesine gerek kalmaz.

**NOT**– Cihaz bir düz eksenli filtre olmadan kullanıldığında, cihazın iç kısmı patojenlere maruz kalır ve birim dezenfekte edilemez.

**NOT**– Cihazın aşağıda açıklanan sürecinin doğru şekilde eğitilmiş kişiler tarafından gerçekleştirilmesi mümkün değilse cihaz başka bir hastada kullanılmamalıdır.

1. Dezenfektanları güvenli şekilde kullanın. Kullanımdan önce her zaman etiketi ve ürün bilgilerini okuyun.
2. Bu prosedürü gerçekleştirirken daima kişisel koruyucu ekipman giyin. Uygun eldivenler ve emniyet gözlükleri kullanın. Cihaza uygulanan ağartıcı çözeltiyle kazara teması önlemek için kollarınızın açıkta kalan kısmını örtün. Dezenfeksiyonu iyi havalandırılan bir alanda yapın.
3. Yeniden kullanım için uygun olmayan tüm aksesuarları atın. Bu; toplama kabı, filtre, hortum ve taşıma çantasını içerir fakat her zaman bunlarla sınırlı değildir.
4. Güç anahtarı "Off" ("Kapalı") konumdayken, cihazın tüm harici güç kaynakları ile bağlantısını kesin.
5. Cihazı hasara, eksik parçalara vs. karşı kontrol edin.
6. Cihazın dış kısmını, temiz, tiftiksiz bir bezle temizleyin. Yoğun kirler, suyla ıslatılmış temiz, tiftiksiz bir bezle temizlenmelidir. Çıkmayan kirleri uzaklaştırmak için suyla ıslatılmış yumuşak kıllı bir fırça kullanılabilir. Kiri uzaklaştırmak için su kullanıldıysa temiz, tiftiksiz bezle cihazı kurulayın.
7. %5,25 klorlu ağartıcı (Clorox Regular Liquid Bleach veya eşdeğeri) kullanın. Uygun ve temiz bir kaptaki bir (1) ölçü ağartıcı ile dört (4) ölçü suyu karıştırın. Bu oran, bir (1) ölçü ağartıcı ile beş (5) toplam ölçü çözelti (1:5) üretir. Gerekli toplam çözelti hacmi (miktarı), dezenfeksiyonu gereken cihaz sayısına göre belirlenir. **NOT**– Aşağıdaki NOT bölümünde belirtilen gerekliliklere uygun olan ve dezenfektan üreticisinin tavsiye ettiği seyretme oranları ve talimatlar doğrultusunda kullanılan alternatif bir ticari (bakteri-mikrop öldürücü) dezenfektan da kullanılabilir.

**DİKKAT**– Vakum pompasının hasar görme ihtimali bulunduğundan cihazı suya daldırmayın.

**NOT**– Cihazı temizlemek için amonyak, benzen ve/veya aseton içeren temizleyicileri veya dezenfektanları kullanmayın.

8. Temiz, tiftiksiz bir bez kullanarak ağartıcı çözeltiyi muhafazaya ve güç kablosuna eşit şekilde uygulayın. Bez yalnızca nemlendirilmiş olmalı; bezden çözelti damlamamalıdır. Çözeltiyi uygulamak için sprej şişesi kullanmayın. Cihazı çözeltiyle iyice ıslatmayın. Bu alanlarda çözelti kalıntılarının birikmemesi için muhafaza bağlantı alanlarına fazla çözelti sürmeyin.
9. Dezenfektan çözeltisinin maruziyet süresi minimum 10 dakika, maksimum 15 dakika olmalıdır.
10. Tavsiye edilen maruziyet süresinden sonra, cihazın tüm dış yüzeyleri, oda sıcaklığından daha sıcak olmayan, içme suyu kalitesinde suyla ıslatılmış temiz, tiftiksiz bir bezle silinmelidir. Cihazı kuru, temiz, tiftiksiz bezle kurulayın. Böylece, özellikle tekrarlı dezenfeksiyonlardan sonra, cihazda leke veya film bırakabilecek kalıntılar uzaklaştırılır.

## Dezenfeksiyon

**NOT**– Dezenfeksiyon işlemi yalnızca üretici firma ya da uygun eğitimi almış personel tarafından gerçekleştirilebilir.

	Önerilen dezenfeksiyon aralığı	Dezenfeksiyon döngüsü sayısı	Uyumlu dezenfeksiyon yöntemi
Muhafaza, güç kablosu	Hastalar arasında	20	1:5 klorlu ağartıcı (%5,25) ve su çözeltisi, Mikrobac forte, Terralin Protect
Toplama kabı, filtre, hortum ve taşıma çantası	Temizlemeyin, hastalar arasında değiştirin	YOK	YOK

## TEDARİKÇİNİN NOTLARI

Cihaz üreticinin talimatlarına uygun bir şekilde kullanıldığı takdirde, rutin kalibrasyon veya servis gerekli değildir. Hasta değiştirildiği zaman, cihaz kullanıcıyı koruyacak biçimde yeniden koşullandırılmalıdır. Yeniden koşullandırma sadece üretici veya servis tedarikçisi tarafından yapılmalıdır. Hastalar arasında:

1. Üniteyi hasara, eksik parçalara vs. karşı kontrol edin.
2. Ünitenin ve aksesuarlarının temiz olduğunu teyit edin.
3. Ünitenin, Teknik Özellikler'de belirtildiği gibi doğru vakum düzeyi sağladığını doğrulamak için bağımsız bir vakum göstergesi kullanın.
4. Toplama kabını, filtreyi, hortumları ve taşıma kasasını hasta değişimlerinde atın ve yenileriyle değiştirin.
5. Yüzeyi, dezenfektan ile nemlendirilmiş temiz bir bezle silin.

## SORUN GIDERME

### TEHLİKE

**Elektrik çarpması riski. Kabini açmayı veya sökmeyi denemeyin, içeride kullanıcının müdahale edebileceği herhangi bir iç parça yoktur. Bakım veya onarım gerekiyorsa, cihazı yetkili bir DeVilbiss Healthcare tedarikçisi veya yetkili bir servis merkezine götürün. Cihazın açılması veya kurcalanması garantiyi geçersiz kılar.**

**NOT– DeVilbiss Aspirasyon Cihazı kullanıcının müdahale edebileceği hiçbir parça içermez. Cihazınızın düzgün çalışmadığını düşünüyorsanız, CİHAZI SATIN ALDIĞINIZ DeVilbiss Healthcare TEDARİKÇİNİZE GÖTÜRMEYEN ÖNCE, lütfen birkaç dakika ayrılarak aşağıdaki muhtemel nedenleri kontrol edin:**

Sorun	Eylem
Cihaz harici güç kaynağı bağlı iken açılmıyor. Yeşil harici güç kaynağı lambası yanmıyor.	1. Güç kaynakları ve bağlantılarını kontrol edin. 2. Bir lambanın fişini takarak duvar prizinde elektrik olduğundan emin olun.
Pompa çalışıyor, ancak aspirasyon yapmıyor.	1. Tüm hortumların doğru bağlanıp bağlanmadığını kontrol edin. 2. Hortum bağlantılarında çatlak veya sızıntı olup olmadığını kontrol edin. 3. Toplama kabındaki şamandıralı kapatma düzeneğinin devrede olmadığını veya filtre kartuşunun tıkalı olmadığından emin olun. 4. Toplama kabı grubunda sızıntı veya çatlak olup olmadığını kontrol edin.
Düşük aspirasyon.	1. Aspirasyon seviyesini artırmak için vakum regülatör düğmesini kullanın. 2. Sistemde sızıntı olup olmadığını kontrol edin.
Cihaz açılmıyor (hiçbir harici güç kaynağı bağlı değil). Yalnızca 7314P serisi	1. Bataryanın tamamen şarjlı olup olmadığını kontrol edin ve/veya bataryayı şarj edin.
Batarya şarj olmuyor (şarj modunda iken, harici güç kaynağı ve şarj gösterge lambalarının yanması gerekir) Yalnızca 7314P serisi	1. Harici güç kaynağı ve şarj gösterge lambalarının yandığından emin olun. 2. Güç kaynakları ve bağlantılarını kontrol edin. 3. Bir lambanın fişini takarak duvar prizinde elektrik olduğundan emin olun.

## SPESİFİKASYONLAR/SINIFLANDIRMALAR

Ebatlar (kap dahil)	8,3 Y x 8,0 G x 8,5 D (21,1 cm x 20,3 cm x 21,6 cm) (AC- DC adaptör dahil değil)
Ağırlık (kap dâhil)	7314P serisi - 6,6 lb. (3 kg) (AC- DC adaptör dâhil değil) 7314D serisi - 4,3 lb. (2 kg)
Tipik çalışma ses seviyesi	55 dBA
Elektriksel Gereklilikler	100-240V~, 50/60Hz, 1,2 A maks $\text{---}\bullet\text{---}+$ ; 12 V $\text{---}$ ; 33 W Maks
Vakum Aralığı	50 - 550 mm Hg +/- 10%*
Pompa Girişinde Hava Akışı:	27 LPM (serbest akış) tipik (dâhili batarya ile çalıştığında daha düşük olabilir)* ( <b>NOT– Flovac Liner kullanmak cihazın performansını bozabilir.</b> )
Tek Kullanımlık Toplama Kabı Kapasitesi	800 ml (cc)
Çok Kullanımlık Toplama Kabı Kapasitesi	1200 ml (cc)
<b>Garanti</b>	İki yıllık sınırlı garanti, dahili batarya (yalnızca 7314P serisi) ve toplama kabı hariç
Dahili Batarya (yalnızca 7314P serisi)	90 günlük garanti
Onaylar	IEC 60601-1:2005+AMD1:2012; EN 60601-1-2: 2015; ISO 10079-1:2015; IEC 60601-1-2:2014; IEC 60529:1989 +AMD1:1999 +AMD2:2013; IEC 60601-1-6:2010; IEC 60601-1-11:2015; IP22 ŞU STANDARTLARA UYGUNDUR: AAMI STD. ES 60601-1, AAMI STD. HA 60601-1-11, IEC STD. 60601-1-6, ISO STD. 10079-1 ŞU STANDARTLARA GÖRE SERTİFİKALIDIR: CSA STD. C22.2 NO. 60601-1, NO. 60601-1-11, IEC STD. 60601-1-6, ISO STD. 10079-1 7314 Serisi, IEC 60601-1 3. Sürüm ile uyumludur
<b>Çevre Koşulları</b>	
Çalışma Sıcaklığı Aralığı	32°F (0°C) - 104°F (40°C)
Çalışma Bağıl Nem Aralığı	%0-95
Çalışma Atmosferik Basınç Aralığı	10,2 psi (70 kPa) – 15,4 psi (106 kPa)
Saklama ve Taşıma Sıcaklığı Aralığı	-40°F (-40°C) - 158°F (70°C)
Saklama ve Taşıma Bağıl Nem Aralığı	%0-95
Saklama ve Taşıma Atmosferik Basınç Aralığı	7,3 psi (50 kPa) - 15,4 psi (106 kPa)

<b>Ekipman Sınıflandırması</b>	
Elektrik şokundan korunma açısından	Sınıf II ve dahili güçle çalışır
Elektrik şokuna karşı koruma derecesi	BF Tipi Uygulamalı Parçalar
Sıvı girişine karşı koruma derecesi	IP22 ve normal güç kaynağı
Çalışma Modu	Kesintili Çalışma 30 dakika açık, 30 dakika kapalı
Cihaz, hava ya da oksijen veya azot içeren bir yanıcı anestezik karışımın varlığında kullanıma uygun değildir.	
<b>ISO Sınıflandırması</b>	
Yüksek Akış/Yüksek Vakum	
7314 serisi - EN ISO 10079-1:2015 standardına göre sabit kullanıma uygun elektrikle çalışan tıbbi aspirasyon cihazı.	

\* Koşullarda deniz seviyesinden yükseklik, barometrik basınç ve sıcaklığa bağlı olarak değişiklik görülebilir.

## İKİ YILLIK SINIRLI GARANTİ

DeVilbiss Vacu-Aide QSU Emiş Ünitesi 7314 Serisinin (şarj edilebilir dâhili bataryalar ve toplama kapları hariç) kompresör kısmı, satın alma tarihinden itibaren işçilik ve materyal hatalarına karşı iki yıl garantilidir. Şarj edilebilir dâhili bataryalar 90 gün garantilidir. Bu süre içerisinde ünitenin kurcalanmamış ve uygunsuz şekilde kullanılmamış olması koşuluyla, kusurlu parçalar, DeVilbiss Healthcare'in takdir yetkisine bağlı olarak onarılabilecek veya değiştirilecektir. Arızanın yetersiz temizlikten veya talimatlara uyulmamasından kaynaklanmadığından emin olun. Onarım gerekiyorsa talimat almak için DeVilbiss Healthcare Tedarikçinizle veya DeVilbiss Healthcare Servis Departmanı ile iletişime geçin: ABD 800-338-1988 veya 814-443-4881, Avrupa +49-(0) 621-178-98-0.

**NOT-** Ünitenin 2 yıllık garantisinin devam ettiğini kanıtlamak için üzerinde tarih yazan bir satın alma belgesi bulundurun.

**NOT-** Bu garanti, ilgili ürün onarımdayken kira süresince ortaya çıkan masrafların veya kusurlu parçaların onarılması/değiştirilmesi nedeniyle ortaya çıkan işçilik maliyetlerini kapsamaz.

BAŞKA SARIH BİR GARANTİ BULUNMAMAKTADIR. ÖZEL AMAÇLI PAZARLANABİLİRLİK VE UYGUNLUK GARANTİLERİ DÂHİL OLMAK ÜZERE, ZİMNİ GARANTİLER, YASANIN İZİN VERDİĞİ ÖLÇÜDE SARIH SINIRLI GARANTİ SÜRESİ İLE SINIRLIDIR VE ZİMNİ TÜM GARANTİLER KAPSAM DIŞI BIRAKILMIŞTIR. BU, TÜM GARANTİLER KAPSAMINDA DOLAYLI VE ARIZİ ZARARLAR İÇİN MÜNHASİR ÇÖZÜM YOLU VE YÜKÜMLÜLÜK TEŞKİL ETMEKTEDİR VE YASANIN İZİN VERDİĞİ ÖLÇÜDE HARIÇ TUTULMAKTADIR. BAZI EYALETLER ZİMNİ GARANTİ SÜRESİNE SINIRLAMA GETİRİLMESİNE VEYA DOLAYLI YA DA ARIZİ ZARARLARIN HARIÇ TUTULMASINA YA DA SINIRLANDIRILMASINA İZİN VERMEMEKTEDİR, DOLAYISIYLA YUKARIDAKİ SINIRLAMA YA DA HARIÇ TUTMA SİZİN İÇİN GEÇERLİ OLMAYABİLİR.

Bu garanti tarafınıza özel haklar tanır ve eyaletten eyalete değişiklik gösteren başka haklara da sahip olabilirsiniz.

## Üretici Notu

DeVilbiss Aspirasyon Cihazını tercihinizden dolayı teşekkür ederiz. Ürünümüzden memnun kalmanızı isteriz. Herhangi bir soru veya görüşünüz varsa, lütfen arka kapakta bulunan adrese gönderin.

Servis Hizmetleri için, Yetkili DeVilbiss Healthcare Tedarikçinize Başvurun:

Telefon	Satınalma Tarihi	Seri No.
---------	------------------	----------

## ELEKTROMANYETİK UYUMLULUK BİLGİSİ

### UYARI

 MR Güvenli Değildir

Hastaya kabul edilemeyecek riskler oluşturabileceği veya Vacu-Aide veya MR tıbbi cihazlara hasar verebileceği için cihazı veya aksesuarlarını Manyetik Rezonans (MR) ortamına getirmeyin. Cihaz ve aksesuarların MR ortamında güvenli olup olmadıkları değerlendirilmiştir.

Hasta için kabul edilemeyecek riskler oluşturabileceği veya Vacu-Aide hasar verebileceği için cihazı veya aksesuarlarını, CT tarayıcılar, Diatermi, RFID ve elektromanyetik güvenlik sistemleri (metal detektörleri) gibi elektromanyetik ekipmanlı ortamlarda kullanmayın. Bazı elektromanyetik kaynaklar belirgin olmayabilir, bu cihazın performansında açıklanamayan değişiklikler fark ederseniz, anormal veya sert sesler çıkartıyorsa, elektrik kablosunu fişten çekin ve cihazı kullanmaya devam etmeyin. Evde bakım tedarikçinizle irtibat kurun.

Bu cihaz ev ortamlarında ve Elektromanyetik PARAZİT yoğunluğunun yüksek olduğu manyetik rezonans görüntüleme amaçlı ME SİSTEMİ'nin RF kalkanlı odaları ve YF CERRAHİ EKİPMANLARIN yakınına haricindeki tıbbi ortamlarda kullanıma uygundur.

### Kablolar ve maksimum kablo uzunlukları

DC güç kablosu (çakmak adaptörü) #7304D-619 maksimum uzunluk = 2,2 metre (7,2 ft)

### UYARI

Bu ekipmanlar, başka ekipmanlarla yan yana veya üst üste olarak kullanılmamalıdır. Aksi takdirde ekipman, gerektiği gibi çalışmayabilir. Bu şekilde kullanım kaçınılmazsa bu ekipman ve diğer ekipman, çalışmalarında herhangi bir anormallik olmadığının doğrulanması için gözlemlenmelidir.

### UYARI

Bu ekipmanın üreticisi tarafından belirtilen veya sağlananlar haricindeki aksesuar ve kabloların kullanımı, bu ekipmandaki elektromanyetik emisyonların artmasına veya elektromanyetik bağışıklığın düşmesine sebep olarak ekipmanın uygunsuz çalışmasıyla sonuçlanabilir.

### UYARI

















Üretici tarafından belirtilen kablolar da dahil olmak üzere taşınabilir RF iletişim ekipmanları (anten kabloları ve harici anten gibi çevre birimleri de dahil), Vacu-Aide herhangi bir parçasına 30 cm'den (12 inç) daha fazla yaklaştırılmamalıdır. Aksi takdirde ekipman performansı düşebilir.



## СОДЕРЖАНИЕ

Символы IEC.....	RU - 79
Важные меры безопасности.....	RU - 79
Использование в других странах.....	RU - 80
Введение.....	RU - 80
Принадлежности/сменные элементы.....	RU - 80
Важные элементы аспиратора De'Vilbiss серии 7314.....	RU - 81
Установка и эксплуатация.....	RU - 82
Зарядка аккумулятора и уход за фильтром.....	RU - 83
Инструкции по очистке.....	RU - 84
Замечания поставщика.....	RU - 85
Поиск и устранение неисправностей.....	RU - 87
Характеристики/классификация.....	RU - 87
Гарантия.....	RU - 88
Информация по электромагнитной совместимости.....	RU - 88

## ОПРЕДЕЛЕНИЯ СИМВОЛОВ

	Внимание! См. руководство по эксплуатации		Индикатор положительной полярности центра		Зарядка аккумулятора
	Перед началом использования обязательно прочитайте Руководство по эксплуатации. Этот символ имеет синий фон на этикетке продукта.		Рабочая часть аппаратуры типа BF		Низкий заряд аккумулятора
	Дата изготовления		«Вкл.» компрессор		Хранить в сухом месте
	Производитель		«Выкл.» компрессор (зарядка внешнего аккумулятора)		Беречь от влаги
	Постоянный ток		Внешнее питание		Представитель в Европе
	Переменный ток		Номер по каталогу		Согласно Федеральному законодательству США продажа настоящего устройства ограничена и осуществляется только по указанию или заказу врача.
	Опасность удушья – не допускать детей до 3-х лет или лиц, которые могут взять несъедобный объект в рот.				
	Устройство защищено от попадания твердых объектов размером $\geq 12,5$ мм и вертикально падающих капель воды, если корпус наклонен на $15^\circ$				
	Это устройство содержит электрическое и/или электронное оборудование, которое нуждается в переработке согласно директиве EU 2012/19/EU об отходах электрического и электронного оборудования				

## ВАЖНЫЕ МЕРЫ БЕЗОПАСНОСТИ

При использовании электротехнической продукции, особенно в присутствии детей или домашних животных, всегда соблюдайте основные меры предосторожности. Прежде чем использовать устройство, прочтите все инструкции. Важная информация отмечена следующими терминами:

**ОПАСНО!** Важная информация о безопасности в связи с угрозой серьезной травмы или смерти.

**ОСТОРОЖНО!** Важная информация о безопасности в связи с возможной угрозой серьезной травмы или смерти.

**ВНИМАНИЕ!** Информация о предотвращении повреждения продукции.

**ПРИМЕЧАНИЕ:** информация, на которую следует обратить особое внимание.

### ПРОЧТИТЕ ВСЕ ИНСТРУКЦИИ, ПРЕЖДЕ ЧЕМ ИСПОЛЬЗОВАТЬ УСТРОЙСТВО.

ПЕРЕД ЭКСПЛУАТАЦИЕЙ ПОЛЬЗОВАТЕЛЬ ДОЛЖЕН БЫТЬ ОБУЧЕН НАДЛЕЖАЩИМ ОБРАЗОМ

## СОХРАНИТЕ ЭТИ ИНСТРУКЦИИ.

### ОПАСНО!

Чтобы снизить риск поражения электрическим током:

1. Не пользуйтесь устройством во время купания.
2. Не устанавливайте и не храните устройство в таких местах, откуда оно может упасть или его могут столкнуть в ванну или раковину.
3. Не устанавливайте и не роняйте устройство в воду или другую жидкость.
4. Не прикасайтесь к устройству, если оно упало в воду. Немедленно отключите его от электропитания.

### ОСТОРОЖНО

Чтобы снизить риск ожогов, поражения электрическим током, аллергии, пожара или травм людей:

1. При использовании устройства детьми или физически нетрудоспособными людьми, а также вблизи тех, кто относится к этим категориям, требуется тщательное наблюдение.
2. Используйте это устройство только по назначению, как описано в руководстве.
3. Держите шнур питания вдали от нагреваемых поверхностей.
4. Никогда не используйте устройств в состоянии сонливости или сна.
5. Не накрывайте устройство или адаптер при подаче питания.
6. Запрещается использовать устройство в следующих случаях, если:
  - а) поврежден шнур питания или штепсельная вилка;



- б) устройство не функционирует должным образом;
- в) устройство подверглось падению или повреждено;
- г) устройство падало в воду.

В таких случаях верните устройство в авторизованный сервисный центр DeVilbiss Healthcare для осмотра и ремонта.

7. Перед каждым использованием проверяйте коллекторный контейнер на предмет наличия трещин. Не используйте его при наличии трещин.
8. Принимайте универсальные меры безопасности при уходе за людьми с инфекционными заболеваниями или использовании оборудования для таких людей.
9. Не размещайте аспиратор в таком положении, которое затрудняет отсоединение шнура питания от переменного тока.
10. Когда аппарат эксплуатируется в экстремальных условиях и находится в сумке для переноски, температура его поверхности может превышать 73°C.
11. Аспирационную трубку необходимо держать изолированно от других частей системы, чтобы не допустить ее нагревания выше 43°C, до контакта с пациентом.
12. Используемый катетер следует аккуратно вставить во избежание удушья.
13. Не позволяйте детям играть с трубками, поскольку это может привести к удушью.
14. Проконсультируйтесь с врачом, если во время применения прибора возникает аллергическая реакция.
15. Храните всасывающий насос в недоступном для детей и домашних животных месте, вдали от вредителей.

**ПРИМЕЧАНИЕ.** Все материалы, используемые во всасывающем насосе, не содержат латекс.

## ИСПОЛЬЗОВАНИЕ В ДРУГИХ СТРАНАХ

Серия 7314 оснащена адаптером питания, который обеспечивает функционирование при любом напряжении переменного тока (100–240 В переменного тока, 50/60 Гц). Однако для подключения к адаптируемой розетке необходим соответствующий шнур питания. Для отключения питания переменного тока нужно отсоединить шнур электропитания от электрической розетки.

**ПРИМЕЧАНИЕ.** Проверьте возможность адаптации шнура питания перед использованием устройства.

## ВВЕДЕНИЕ

Аспиратор DeVilbiss — компактное устройство для медицинской аспирации, предназначенное для надежного портативного использования. Соблюдение рекомендованных процедур работы и обслуживания, приведенных в этом руководстве по эксплуатации, позволит продлить срок службы устройства. В этом руководстве приведен обзор аспиратора и описана его эксплуатация. Для получения более подробных указаний касательно ухода за пациентом обращайтесь к своему поставщику оборудования.

### Положение об использовании устройства по назначению

Устройство предназначено для удаления жидкостей из дыхательных путей или систем вспомогательной искусственной вентиляции легких, а также инфекционных материалов из ран. Устройство создает отрицательное давление (вакуум), за счет чего жидкость извлекается через одноразовую трубку, подсоединенную к контейнеру для сбора. Жидкость попадает в контейнер для сбора с целью соответствующей утилизации. Устройство предназначено для использования только по указанию врача.

### Противопоказания (особая ситуация, в которой нельзя использовать аппарат)

Устройство Vacu-Aide QSU нельзя использовать для:

- дренирования грудного протока
- назогастральной аспирации

### ОПАСНО!

Аспиратор DeVilbiss представляет собой устройство вакуумной аспирации, предназначенное для сбора негорючих жидких материалов исключительно в медицинских целях. Неправильное применение устройства в медицинских целях может привести к травме или смерти. Для всех медицинских областей применения:

1. Любую аспирацию обязательно выполняйте в строгом соответствии с должными процедурами, утвержденными лицензированной службой здравоохранения.
2. Некоторые приспособления или принадлежности могут не соответствовать трубкам, поставляемым в комплекте с устройством. Все приспособления и принадлежности обязательно проверьте перед использованием для обеспечения полного соответствия.

## ПРИНАДЛЕЖНОСТИ/СМЕННЫЕ ЭЛЕМЕНТЫ

Следующие детали можно приобрести отдельно, в качестве принадлежностей или сменных элементов для аспиратора DeVilbiss серии 7314.

Описание	Номер детали	Описание	Номер детали
Трубка для пациента длиной 183 см (6 футов) (США)	SUCP TUBING 72	Зарядное устройство/адаптер	7314P-613
Трубка для пациента длиной 183 см (6 футов) (Международная)	6305D-611	Шнур питания для США	DV51D-606
Комплект сборного контейнера (внутренний фильтрующий элемент, ограждение для защиты от разбрызгивания, контейнер объемом 800 мл, набор трубок длиной 11,43 см (4-1/2 дюйма) и 183 см (6 футов))	7305D-633	Шнур питания для континентальной Европы	DV51D-607
Одноразовый контейнер объемом 800 мл с внутренним фильтрующим элементом, ограждением для защиты от разбрызгивания и трубкой длиной 11,43 см (4-1/2 дюйма) (48 шт.)	7305D-632	Шнур питания для Великобритании	DV51D-608
Фильтрующий элемент (упаковка 12 шт.) (для одноразового контейнера)	7305D-635	Шнур питания для Австралии	DV51D-609
Комплект сборного контейнера (контейнер для многократного применения объемом 1200 мл, внешний бактериальный фильтр, колено, трубка длиной 11,43 см (4-1/2 дюйма))	7314D-603	Шнур питания для Бразилии	DV51D-612
Контейнер для многократного применения объемом 1200 мл (внешний бактериальный фильтр, колено, трубка длиной 11,43 см (4-1/2 дюйма)) (компл. из 6 шт.)	7314D-604	Шнур питания для Японии	DV51D-613
Внешний бактериальный фильтр (нестерильный) (компл. из 12 шт.) Для контейнера для многократного применения.	7305D-608	Шнур питания для Китая	DV51D-614
Переносная сумка	7314D-606	Шнур питания для Аргентины	180-0006-011
Шнур питания постоянного тока 12 В (1 шт.)	7304D-619		

**ПРИМЕЧАНИЕ.** Использование других электрических кабелей и принадлежностей вместо элементов, указанных в этом руководстве или ссылочных документах, может привести к повышению электромагнитного излучения устройства или снижению защиты устройства от электромагнитных полей.

## Аспиратор DeVilbiss Vacu-Aide QSU серии 7314

с одноразовым контейнером и внутренним фильтрующим элементом

1. Вакуумметр
2. Ручка вакуумного регулятора
3. Трубка для пациента длиной 183 см (6 футов)
4. Разъем для подключения трубки пациента
5. Одноразовый контейнер с крышкой (в крышку встроен механизм для прекращения потока) и фильтрующим элементом
6. Фильтрующий элемент с трубкой длиной 11,43 см (4-1/2 дюйма)
7. Вход постоянного тока (сбоку)
8. Переключатель питания
9. Светодиодные индикаторы питания

Адаптер питания (не изображен)

Шнур питания от постоянного тока (не изображен) Дополнительно

Внутренний аккумулятор (не изображен) Только серия 7314P

Переносная сумка (не изображена) Только серия 7314P

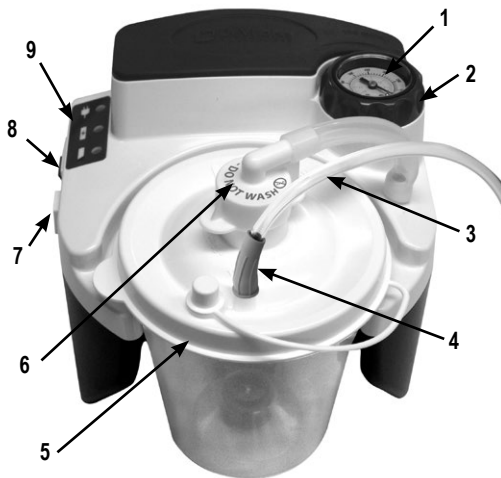

с контейнер для многократного применения с внешним бактериальным фильтром

1. Вакуумметр
2. Ручка вакуумного регулятора
3. Соединительная трубка 11,43 см (4-1/2 дюйма)
4. Внешний бактериальный фильтр
5. Разъем для подключения трубки пациента
6. Трубка для пациента длиной 183 см (6 футов)
7. Крышка
8. Вход постоянного тока (сбоку)
9. Переключатель питания
10. Светодиодные индикаторы питания

Адаптер питания (не изображен)

Шнур питания от постоянного тока (не изображен) Дополнительно

Внутренний аккумулятор (не изображен) Только серия 7314P

Переносная сумка (не изображена) Только серия 7314P

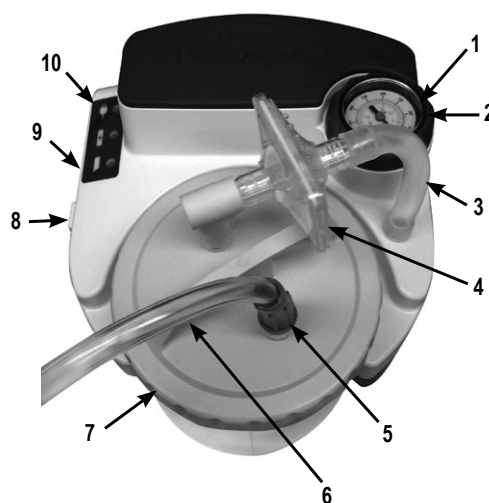

Одноразовый контейнер с внутренним фильтрующим элементом и ограждением для защиты от разбрызгивания

1. Соединительная трубка 11,43 см (4-1/2 дюйма)
2. Фильтрующий элемент (Беречь от влаги)
3. Крышка
4. Чаша
5. Ограждение для защиты от разбрызгивания
6. Разъем для подключения трубки пациента



Контейнер для многократного применения с внешним бактериальным фильтром

1. Соединительная трубка 11,43 см (4-1/2 дюйма)
2. Крышка с уплотнительным кольцом
3. Клапан переполнения
4. Чаша
5. Клапан переполнения
6. Соединительный патрубков
7. Бактериальный фильтр



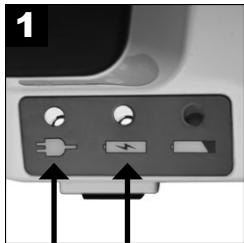

**1**  
Полностью зарядите аккумулятор в течение 17 часов. (Только серия 7314P)

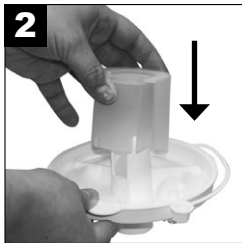

**2**  
Если применимо, убедитесь в том, что ограждение для защиты от разбрызгивания надежно закреплено на внутренней части крышки над фильтрующим элементом.



**3**  
Надежно закрепите крышку на контейнере.



**4**  
Вставьте контейнер в держатель и осторожно протолкните его на место. **Примечание.** не прилагайте чрезмерных усилий. Слишком сильное проталкивание контейнера может вызвать утечку или нарушение аспирации.



**5A**  
**Подсоединение одноразового контейнера с внутренним фильтрующим элементом:** Подсоедините трубку длиной 11,43 см (4-1/2 дюйма) от фильтрующего элемента к разъему для подключения трубок на устройстве.

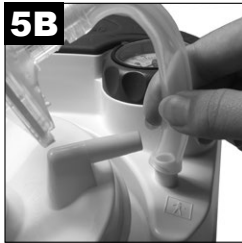

**5B**  
**Контейнер для многократного применения с соединением для внешнего бактериального фильтра:** Подсоедините любой конец трубки длиной 11,43 см (4-1/2 дюйма) к разъему для подключения трубок, после чего подсоедините другой конец к бактериальному фильтру. Не меняйте направление фильтра. Затем бактериальный фильтр следует присоединить к патрубку 90°, а патрубок – к разъему в крышке контейнера, на котором написано <Vacuum> (Вакуум).

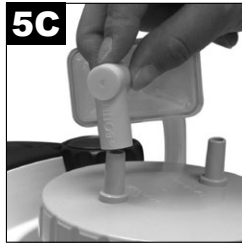

**6**  
Подсоедините трубку для пациента длиной 183 см (6 футов) к отверстию в крышке контейнера с меткой <Patient> (Пациент).

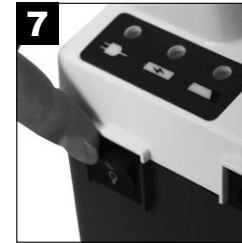

**7**  
Убедитесь в том, что переключатель питания находится в положении «Вкл».

**ПРИМЕЧАНИЕ.** Осмотрите трубки для аспирации и контейнер на наличие протечек, трещин и т. д., а также перед использованием устройства убедитесь в надежности всех соединений и отсутствии протечек.

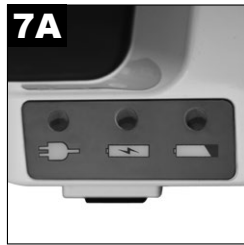

**7A**  
7314P - Выберите необходимый источник питания. (Пропустите шаг 8 при использовании питания от внутреннего аккумулятора.)

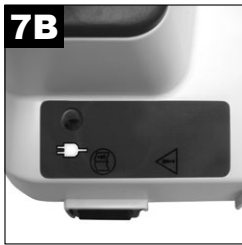

**7B**  
Серия 7314D (без ярлыка аккумулятора)

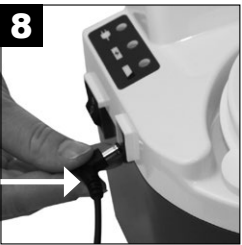

**8**  
При использовании питания от источника переменного или постоянного тока подключите маленький разъем к входу постоянного тока на боковой стороне устройства.

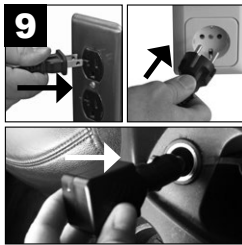

**9**  
При использовании питания от источника переменного или постоянного тока подключите маленький разъем к входу постоянного тока на боковой стороне устройства.

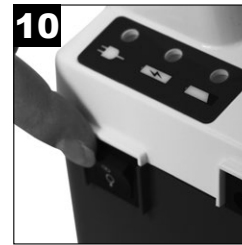

**10**  
Переведите устройство в режим ☉ «Вкл.».



**11**  
Установите уровень аспирации.

**ПРИМЕЧАНИЕ.** Устройства серии 7314D не оснащены внутренним перезаряжаемым аккумулятором. Устройства серии 7314P оснащены внутренним перезаряжаемым аккумулятором. К ним применимы все данные о работе от аккумулятора в настоящем руководстве.



**12**  
Проверьте уровень аспирации. **ПРИМЕЧАНИЕ.** Перед началом эксплуатации всегда проверяйте уровень аспирации, закрывая открытый конец трубки для пациента и наблюдая за показаниями датчика. Регулируйте ручку до достижения необходимого уровня.

## ОСТОРОЖНО!

Если устройство не подключено к внешнему источнику электрического тока или аккумулятору не заряжен, загорается лампочка индикатора низкого заряда аккумулятора, а производительность устройства быстро снижается. Если загорается лампочка низкого заряда аккумулятора, следует немедленно подключить другой источник питания, чтобы избежать прерывания процесса аспирации.

**ПРИМЕЧАНИЕ.** Вакуумное (отрицательное) давление должно устанавливаться по указанию врача или другого соответствующего медицинского работника. Опубликованный экспертный консенсус предполагает, что вакуумное давление во всасывании должно быть установлено на минимальном возможном уровне для эффективной очистки секрета.<sup>1</sup> Для трахеального и/или эндотрахеального всасывания рекомендовано вакуумное (отрицательное) давление менее 100 мм рт.ст. для младенцев, менее 120 мм рт.ст. для детей и менее 150 мм рт.ст. для взрослых.<sup>2</sup>

**ПРИМЕЧАНИЕ.** Датчик предназначен только для ознакомительных целей. Если устройство было подвергнуто сильному падению, необходимо проверить точность датчика.

**ВНИМАНИЕ!** Если активировано автоматическое прекращение потока, контейнер для сбора обязательно очистите от содержимого. Дальнейшая аспирация может повредить вакуумный насос.

**ВНИМАНИЕ!** Если жидкость попала обратно в устройство, необходимо обратиться для обслуживания к поставщику оборудования, так как оборудование может быть повреждено.

## ОСТОРОЖНО

Этот аппарат относится к классу приборов, которые должны работать с перерывами, как указано в спецификациях. Не используйте аппарат, если отсутствует поток (или засорен всасывающий канал). Непрерывная работа в таких условиях может привести к защитному отключению аппарата из-за перегрева или к его повреждению.

<sup>1</sup> AARC Clinical Practice Guideline. Endotracheal Suctioning of Mechanically Ventilated Patients With Artificial Airways-2020. Respir Care 2010;55(6): 758- 764.

<sup>2</sup> AARC Clinical Practice Guideline. Nasotracheal Suctioning-2004 Revision & Update. Respir Care 2004;49(9); 1080-1084

# ЗАРЯДКА АККУМУЛЯТОРА И УХОД ЗА ФИЛЬТРОМ

## Зарядка аккумулятора (Только серия 7314P)

Устройства серии 7314P оснащены перезаряжаемым аккумулятором, а также индикатором низкого заряда и индикатором зарядки.



1 Убедитесь в том, что переключатель питания находится в положении «Выкл».



2 Подключите маленький разъем адаптера переменного или постоянного тока к входу постоянного тока.

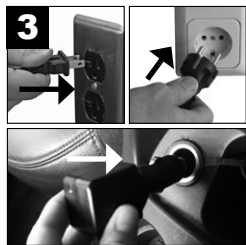

3 Подключите другой конец шнура к розетке переменного тока или штепсельной розетке постоянного тока.

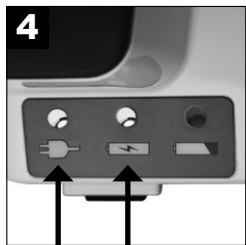

4 Началась зарядка аккумулятора; для полной зарядки необходимо 17 часов.

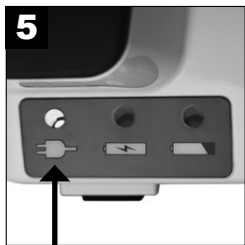

5 Зарядка аккумулятора завершена.

### Обозначения светодиодов:



**Зеленый** – светится, если устройство подключено к внешнему источнику питания переменного или постоянного тока.



**Желтый** – аккумулятор заряжается. Светодиод выключается после достижения полной зарядки аккумулятора.



**Красный** – низкий заряд аккумулятора. При включении этого светового индикатора необходимо срочно найти другой источник питания и зарядить аккумулятор.

**ПРИМЕЧАНИЕ.** Перед первым использованием заряжайте аккумуляторную батарею как минимум в течение 17 часов.

**ПРИМЕЧАНИЕ.** Полностью заряжайте аккумуляторную батарею перед каждым использованием. Устройство продолжает поддерживающую зарядку аккумуляторной батареи после того, как выключается индикатор, поэтому оставляйте устройство подключенным к сети переменного тока, когда оно не используется.

**ВНИМАНИЕ!** Полная разрядка аккумулятора сокращает срок его службы. Не используйте устройство дольше нескольких минут, если горит индикатор низкого заряда аккумулятора. Перезарядите аккумулятор незамедлительно.

**ПРИМЕЧАНИЕ.** По мере старения аккумуляторной батареи продолжительность работы устройства уменьшается.

**ПРИМЕЧАНИЕ.** Продолжительность работы устройства также снижается, если аккумуляторная батарея длительное время находится в разряженном состоянии.

**ПРИМЕЧАНИЕ ПО ХРАНЕНИЮ.** Аккумуляторную батарею следует заряжать не менее 17 часов, прежде чем поместить на хранение, а затем не реже одного раза в 6 месяцев. Важно: если аккумуляторная батарея не перезарядилась более 6 месяцев, ее зарядные свойства могут полностью восстановиться после выполнения 3 циклов полной зарядки и разрядки.

**ПРИМЕЧАНИЕ.** Полностью заряженный аккумулятор обеспечивает непрерывную работу в течение приблизительно 60 минут при нулевом уровне вакуума (свободный поток). С увеличением уровня вакуума будет снижаться время работы.

**ПРИМЕЧАНИЕ.** При зарядке аккумулятора используйте внешний источник питания и убедитесь в том, что лампочка зарядки горит, если устройство находится в режиме «Выкл.». Если аккумулятор не заряжается, убедитесь, что данная модель оснащена аккумулятором, и обратитесь к уполномоченному поставщику оборудования DeVilbiss Healthcare.

**ПРИМЕЧАНИЕ.** Внутренний аккумулятор представляет герметичный свинцово-кислотный аккумулятор. За информацией о соответствующей утилизации обратитесь к местным органам власти.

**ПРИМЕЧАНИЕ.** Не подключайте адаптер переменного тока к розетке с управлением переключателем, чтобы обеспечить постоянную подачу питания к прибору.

**ПРИМЕЧАНИЕ.** Не подключайте шнур питания постоянного тока к розетке, в которой отсутствует постоянное напряжение.

## Замена фильтрующего элемента (предназначенного для одного пациента) одноразового контейнера

Замените фильтрующий элемент в случае переполнения или каждые два месяца, в зависимости от того, что наступит раньше.

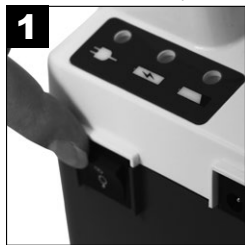

1 Переведите устройство в режим «Выкл.».



2 Снимите фильтрующий элемент и трубку длиной 11,43 см (4-1/2 дюйма).



3 Установите новый элемент и трубку.

**ПРИМЕЧАНИЕ.** Не используйте другой материал в качестве фильтрующего элемента. Замена может привести к загрязнению или низкой производительности устройства. Используйте только фильтрующие элементы DeVilbiss.

**ПРИМЕЧАНИЕ.** Фильтрующий элемент содержит гидрофобный фильтр. Если материал фильтра станет влажным, поток воздуха будет прекращен. После этого фильтрующий элемент следует заменить. Не удаляйте материал фильтра из фильтрующего элемента.

**ПРИМЕЧАНИЕ.** Дополнительные фильтры (7305D-635, 12 шт.) можно приобрести у авторизованного поставщика DeVilbiss Healthcare.

## Замена бактериального элемента (предназначенного для одного пациента) контейнера многократного использования

Замените бактериальный фильтр в случае переполнения или каждые два месяца, в зависимости от того, что наступит раньше.

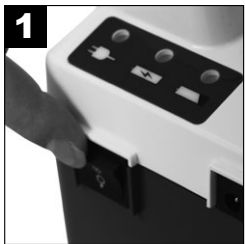

1 Переведите устройство в режим «Выкл.».

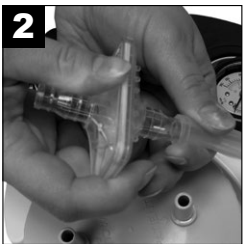

2 Удалите фильтр, отсоединив его от аспиратора и конструкции крышки.



3 Замените его чистым бактериальным фильтром DeVilbiss (не стерильным) и снова установите на место аспиратор и крышку. Убедитесь в том, что прозрачная сторона бактериального фильтра направлена к патрубку и флакону при установке. Не меняйте направление фильтра. Дополнительные фильтры (7305D-608, 12 шт.) можно приобрести у авторизованного поставщика DeVilbiss Healthcare.

**ПРИМЕЧАНИЕ.** Не используйте другой материал в качестве фильтрующего элемента. Замена может привести к загрязнению или низкой производительности устройства. Используйте только фильтрующие элементы DeVilbiss.

**ПРИМЕЧАНИЕ.** При смене пациента необходимо менять бактериальный фильтр.

### Срок службы

- Срок службы всасывающего элемента — 5 лет.
- Срок службы аккумулятора — 200 циклов разрядки.

- Срок службы одноразового контейнера составляет 30 циклов в посудомоечной машине.
- Срок службы контейнера многократного использования составляет 30 циклов в автоклаве при 121 °C.

## ОСТОРОЖНО!

Чтобы предотвратить возможный риск заражения из-за загрязненного чистящего/дезинфицирующего раствора, обязательно готовьте свежий раствор для каждого цикла очистки и выбрасывайте этот раствор после каждого использования.

**ПРИМЕЧАНИЕ.** Информация о дезинфекции основана на Клиническом практическом руководстве по аспирации у пациентов в домашних условиях Американской ассоциации по респираторным заболеваниям (AARC).

### Одноразовый сборный контейнер с внутренним фильтрующим элементом

**ПРИМЕЧАНИЕ.** Одноразовый контейнер с крышкой предназначен только для использования у одного пациента.

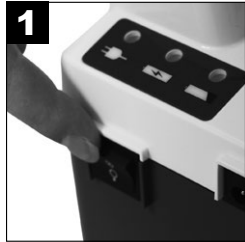

1 Переведите устройство в режим «Выкл.» и позвольте давлению вакуума снизиться.

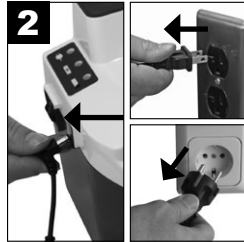

2 Отключите устройство от источника питания.

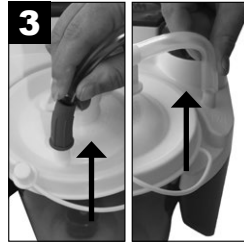

3 Отсоедините трубки и удалите контейнер из держателя.



4 Аккуратно удалите крышку и извлеките содержимое.



5A Снимите фильтрующий элемент и трубку длиной 11,43 см (4-1/2 дюйма) и отложите их в сторону.



5B Филтр НЕ ДОЛЖЕН намочить. Фильтрующий материал не может быть удален из патрубков.



6 Вымойте контейнер, крышку и ограждение для защиты от разбрызгивания раствором моющего средства для посуды в теплой воде. Затем ополосните чистой теплой водой.



7 Опустите в раствор 1 части уксуса (>=5% концентрата уксусной кислоты) и 3 частей воды (55°C-65°C) и оставьте на 60 минут. Промойте чистой, теплой водой и осушите воздухом.



**ОСТОРОЖНО!** Не извлекайте шаровой поплавок из крышки. Это может привести к опасности удушья пациента.

**ПРИМЕЧАНИЕ.** Разобранный контейнер можно также промыть в посудомоечной машине, только на верхней полке, используя цикл с температурой воды 55°C-65°C.

### Контейнер для многократного применения с внешним бактериальным фильтром



1 Переведите устройство в режим «Выкл.» и позвольте давлению вакуума снизиться.

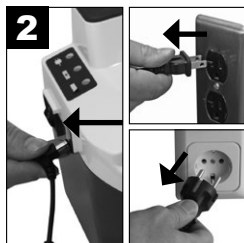

2 Отключите устройство от источника питания.

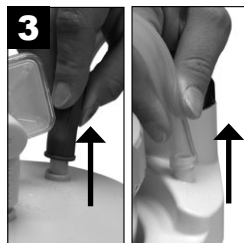

3 Отсоедините трубки и удалите контейнер из держателя.



4 Аккуратно удалите крышку и извлеките содержимое.



5 Снимите бактериальный фильтр, колено и трубку длиной 11,43 см (4-1/2 дюйма) и отложите их в сторону.



6 Вымойте емкость, крышку, уплотнительное кольцо и перепускной клапан в растворе теплой воды с мягким жидким моющим средством (например, Dawn или Palmolive) и промойте чистой, теплой водопроводной водой. Затем дезинфицируйте устройство одним из способов.

#### Для использования у одного пациента:

1. Опустите в раствор 1 части уксуса (>=5% концентрата уксусной кислоты) и 3 частей воды (55°C-65°C) и оставьте на 60 минут. Затем ополосните чистой теплой водой и высушите на открытом воздухе в чистой среде.
2. Замочите в промышленном (бактериальном-бактерицидном) дезинфицирующем средстве. Точно следуйте инструкциям производителя дезинфицирующего средства и соблюдайте пропорции разведения.

#### Для использования у нескольких пациентов:

1. После того, как все элементы полностью высохнут, поместите чашу и крышку в автоклав открытым концом вниз. Эти элементы не должны соприкасаться. Выполните один цикл стерилизации паром при 121 °C в течение 15 минут. **ПРИМЕЧАНИЕ.** Чаша гарантировано выдерживает до 30 циклов стерилизации в автоклаве при соблюдении указанных выше условий.
2. При смене пациента утилизируйте и замените фильтр, трубку и патрубков.

## Трубка для пациента длиной 1,8 м (для использования одним пациентом)



Отсоедините трубку от крышки.



Тщательно промойте трубку, пропустив через нее поток теплой водопроводной воды.



Опустите в раствор 1 части уксуса (>=5% концентрата уксусной кислоты) и 3 частей воды (55°C-65°C) и оставьте на 60 минут. Ополосните чистой теплой водой и высушите на открытом воздухе.

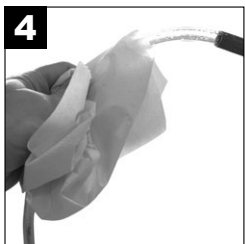

Поддерживайте чистоту внешней поверхности, протирая ее чистой влажной тканью.

## Адаптер питания

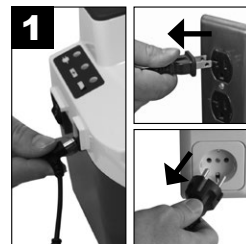

Отключите адаптер AC/DC от устройства и от источника питания.



Протрите корпус адаптера AC/DC и провода сухой тканью.

## Аспиратор (для использования одним пациентом)

**ВНИМАНИЕ!** Не погружайте устройство в воду во избежание повреждения вакуумного насоса.

**ПРИМЕЧАНИЕ.** Не используйте чистящие или дезинфицирующие средства, содержащие аммиак, бензол и/или ацетон, для чистки устройства.



Переведите устройство в режим  $\bigcirc$  «Выкл.» и позвольте давлению вакуума снизиться.

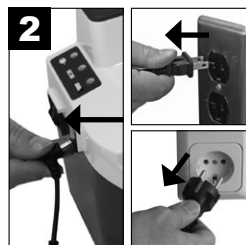

Отключите устройство от источника питания.



Протрите корпус чистой тканью с любым промышленным (бактериальным-бактерицидным) дезинфицирующим средством.

## Переносная сумка (для использования одним пациентом)



Протрите сумку чистой тканью, смоченной моющим или дезинфицирующим средством.

## Аспиратор (для использования разными пациентами)

### Очистка и дезинфекция устройства, используемого для следующего пациента

Компания DeVilbiss Healthcare рекомендует выполнение специалистами компании-изготовителя или квалифицированными сторонними специалистами как минимум следующих процедур между применениями устройства разными пациентами.

**ПРИМЕЧАНИЕ.** Внутренняя поверхность устройства, используемого при нормальных условиях и в соответствии с инструкциями, защищена от воздействия патогенов с помощью встроенного фильтра на коллекторном контейнере; поэтому дезинфекция внутренних компонентов устройства не требуется.

**ПРИМЕЧАНИЕ.** Если устройство используется без встроенного фильтра, внутренняя поверхность устройства может подвергаться воздействию патогенов, и устройство не может быть продезинфицировано.

**ПРИМЕЧАНИЕ.** Запрещается дальнейшее использование устройства другим пациентом, если невозможно выполнить описанную ниже полную обработку устройства специально обученным специалистом.

1. Безопасно используйте дезинфицирующие средства. Перед применением всегда читайте этикетки и информацию о продукте.
2. Каждый раз, выполняя эту процедуру, надевайте средства индивидуальной защиты. Используйте соответствующие перчатки и защитные очки. Прикрывайте открытую часть кожи на руках, чтобы предотвратить случайный контакт с отбеливающим раствором, нанесенным на устройство. Выполняйте дезинфекцию в хорошо вентилируемом месте.
3. Утилизируйте все принадлежности, которые не годятся для повторного использования. В том числе утилизируйте коллекторный контейнер, фильтр, трубку и футляр для переноски.
4. Убедитесь, что выключатель находится в положении «Выкл.», и отключите устройство от всех внешних источников питания.
5. Осмотрите устройство на наличие повреждений, недостающих деталей и пр.
6. Протрите устройство снаружи чистой безворсовой тканью. Сильные загрязнения следует удалять чистой безворсовой тканью, смоченной водой. Для удаления стойкого загрязнения можно использовать щетку с мягкой щетиной, смоченную водой. Если вы использовали воду для удаления загрязнения, вытрите устройство насухо чистой безворсовой тканью.
7. Используйте хлорсодержащий отбеливатель с концентрацией 5,25% (Clorox Regular Liquid Bleach или аналогичный). Смешайте одну (1) часть отбеливателя с четырьмя (4) частями воды в пригодном чистом контейнере. Такое соотношение создает одну (1) часть отбеливателя к пяти (5) общим частям раствора (1:5). Суммарный объем необходимого раствора определяется количеством устройств, которые нужно продезинфицировать. **ПРИМЕЧАНИЕ.** Также можно использовать альтернативное подходящее (бактериальное/бактерицидное) дезинфицирующее средство промышленного назначения, отвечающее требованиям, перечисленным в ПРИМЕЧАНИИ ниже, и разбавленное в рекомендуемых пропорциях согласно инструкциям изготовителя.

**ВНИМАНИЕ!** Не погружайте устройство в воду во избежание повреждения вакуумного насоса.

**ПРИМЕЧАНИЕ.** Не используйте чистящие или дезинфицирующие средства, в которых содержится аммиак, бензол и/или ацетон, для очистки устройства.

8. Чистой безворсовой тканью равномерно нанесите раствор отбеливателя на корпус и шнур питания. Ткань должна быть лишь слегка смочена раствором, чтобы с нее не стекали капли. Не используйте распылитель для нанесения раствора. Не допускайте просачивания раствора в устройство. Избегайте скопления капель в швах корпуса, чтобы в этих местах не накапливались остатки раствора.
9. Время выдержки дезинфекционного раствора должно составлять минимум 10, но не более 15 минут.
10. По истечении рекомендованного времени выдержки все наружные поверхности устройства следует протереть чистой безворсовой тканью, смоченной



питьевой водой, температура которой не превышает комнатную. Вытрите насухо устройство чистой сухой безворсовой тканью. Это позволит удалить остатки, которые могут испачкать устройство или оставить на нем пленку, особенно после многократной дезинфекции.

## Дезинфекция

**ПРИМЕЧАНИЕ.** Дезинфекцию может проводить только производитель или специально обученный специалист.

	Рекомендуемая периодичность дезинфекции	Количество циклов дезинфекции	Подходящий метод дезинфекции
Корпус, шнур питания	При смене пациентов	20	Раствор хлорного отбеливателя (5,25%) с водой в пропорции 1:5, Микробак форте, Терралин протект
Коллекторный контейнер, фильтр, трубка и футляр для переноски	Не выполнять чистку, заменить при смене пациентов	Нет данных	Нет данных

## ЗАМЕЧАНИЯ ПОСТАВЩИКА

Устройству не требуется ежедневная проверка и обслуживание, если оно используется в соответствии с инструкциями производителя. В случае смены пациента, устройство необходимо адаптировать под нового пользователя. Адаптация должна производиться только производителем или поставщиком. При смене пациентов:

1. Проведите визуальный контроль устройства на наличие повреждений, недостающих частей и т.д.
2. Убедитесь, что устройство и комплектующие чистые.
3. Используйте автономный вакуумметр для проверки достаточного уровня вакуума в устройстве, как указано в Технических характеристиках.
4. Снимите и замените коллекторный контейнер, фильтр, трубку и футляр для переноски при смене пациента.
5. Протрите поверхность чистой тканью, смоченной дезинфицирующим средством.

## ПОИСК И УСТРАНЕНИЕ НЕИСПРАВНОСТЕЙ

### ОПАСНО!

Опасность поражения электрическим током. Не пытайтесь открыть или удалить корпус, внутри нет компонентов, которые обслуживает пользователь компоненты. Если требуется обслуживание, верните устройство поставщику DeVilbiss Healthcare или в авторизованный сервисный центр. Вскрытие или вмешательство в работу устройства приведет к аннулированию гарантии.

**ПРИМЕЧАНИЕ.** Ваш аспиратор DeVilbiss не содержит частей, обслуживаемых пользователем. Если вы считаете, что устройство работает неправильно, проверьте следующие несколько возможных причин неполадок, ПРЕЖДЕ ЧЕМ ВЕРНУТЬ ЕГО СВОЕМУ ПОСТАВЩИКУ ПРОДУКЦИИ DeVilbiss Healthcare:

Неисправность:	Действие
Устройство не включается при подключенном внешнем источнике питания. Зеленая лампочка внешнего питания не горит.	<ol style="list-style-type: none"> <li>1. Проверьте источники питания и соединения.</li> <li>2. Убедитесь, что розетка работает, подключив к ней для проверки лампу.</li> </ol>
Насос работает, но аспирации нет.	<ol style="list-style-type: none"> <li>1. Проверьте правильность присоединения всех трубок.</li> <li>2. Проверьте соединения трубок на предмет надломов и протечек.</li> <li>3. Убедитесь, что не активирован механизм для прекращения потока в контейнере для сбора, а также что картридж фильтра не закрыт.</li> <li>4. Проверьте блок контейнера для сбора на предмет протечек и трещин.</li> </ol>
Низкое давление аспирации.	<ol style="list-style-type: none"> <li>1. С помощью ручки регулятора повысьте уровень аспирации.</li> <li>2. Проверьте систему на предмет протечек.</li> </ol>
Устройство не включается (внешний источник питания не подключен). Только серия 7314P	<ol style="list-style-type: none"> <li>1. Убедитесь, что аккумулятор полностью заряжен и/или замените аккумулятор.</li> </ol>
Аккумулятор не заряжается (в режиме зарядки должны загораться световые индикаторы внешнего источника питания и зарядки) Только серия 7314P	<ol style="list-style-type: none"> <li>1. Убедитесь, что световые индикаторы внешнего источника питания и зарядки горят.</li> <li>2. Проверьте источники питания и соединения.</li> <li>3. Убедитесь, что розетка работает, подключив к ней для проверки лампу.</li> </ol>



## ХАРАКТЕРИСТИКИ/КЛАССИФИКАЦИЯ

Размер (с контейнером)	В 8,3 x Ш 8,0 x Г 8,5 (21,1 см x 20,3 см x 21,6 см) (без учета адаптера питания)
Вес (с контейнером)	7314P Только - 6,6 фунта (3 кг) (без адаптера питания) 7314D Только - 4,3 фунта (2 кг)
Стандартный уровень шума во время работы:	55 ДБА
Требования по электропитанию	100-240V В ~, 50/60Гц, 1,2 А макс. —●—+; 12 В ===; 33 Вт макс.
Диапазон вакуума	От 50 до 550 мм рт. ст. +/- 10%*
Поток воздуха на входе насоса:	27 л/м (свободный поток) в обычном случае (при работе от аккумулятора может быть меньше)* <b>(ПРИМЕЧАНИЕ. Применение контейнеров Liner компании Flovac может ухудшить характеристики устройства.)</b>
Емкость одноразового контейнера для сбора	800 мл (куб. см)
Емкость контейнера для многократного использования	1200 мл (куб. см)
Гарантия	Ограниченная на два года; не распространяется на внутренний аккумулятор (только серия 7314P) и контейнер для сбора
Внутренний аккумулятор (Только серия 7314P)	90 дней
Аттестация	IEC 60601-1:2005+AMD1:2012; EN 60601-1-2: 2015; ISO 10079-1:2015; IEC 60601-1-2:2014; IEC 60529:1989 +AMD1:1999 +AMD2:2013; IEC 60601-1-6:2010; IEC 60601-1-11:2015; IP22 СООТВЕТСТВУЕТ ААМІ STD. ES 60601-1, ААМІ STD. НА 60601-1-11, IEC STD. 60601-1-6, ISO STD. 10079-1 СЕРТИФИЦИРОВАНО ДЛЯ CSA STD. C22.2 NO. 60601-1, NO. 60601-1-11, IEC STD. 60601-1-6, ISO STD. 10079-1 Серия 7314 соответствует требованиям третьей редакции стандарта IEC 60601-1
<b>Внешние условия</b>	
Диапазон рабочих температур	32°F (0°C)—104°F (40°C)
Рабочие значения относительной влажности	0-95%
Рабочие значения атмосферного давления	10,2 фунта/кв.дюйм (70 кПа)—15,4 фунта/кв.дюйм (106 кПа)
Диапазон температур хранения и транспортировки	-40°F (-40°C)—158°F (70°C)
Относительная влажность при хранении и транспортировке	0-95%
Атмосферное давление при хранении и транспортировке	7,3 фунта/кв.дюйм (50 кПа)—15,4 фунта/кв.дюйм (106 кПа)
<b>Классификация оборудования</b>	
Защита от поражения электрическим током	Класс II, с внутренним источником питания
Уровень защиты от поражения электрическим током	Рабочие части типа BF
Уровень защиты от проникновения жидкости	IP22, обычный источник питания
Режим работы	Периодический режим: 30 минут вкл., 30 минут выкл.
Оборудование не пригодно для использования в присутствии огнеопасной анестетической смеси с воздухом или кислородом или оксидом азота.	
<b>Классификация ISO</b>	
Большой расход/большой вакуум	
СЕРИЯ 7314 - Медицинское оборудование для аспирации с электроприводом для применения без транспортировки, согласно EN ISO 10079-1:2015	

\* Условия могут отличаться в зависимости от высоты над уровнем моря, барометрического давления и температуры.

## ОГРАНИЧЕННАЯ ГАРАНТИЯ НА 2 ГОДА

Производитель гарантирует, что компрессор DeVilbiss Vacu-Aide QSU всасывающего элемента серии 7314 (за исключением внутренних аккумуляторов и коллекторных контейнеров) не будет иметь дефектов материалов и изготовления в течение гарантийного периода, который составляет два года с даты покупки. На внутренние аккумуляторные батареи предоставляется гарантия 90 дней. Все дефектные детали будут отремонтированы или заменены по усмотрению DeVilbiss Healthcare, если прибор не вскрывался и не использовался ненадлежащим образом в течение указанного периода. Убедитесь, что неисправность не связана с неправильной очисткой или несоблюдением инструкций. Если необходим ремонт, свяжитесь со своим поставщиком медицинских услуг DeVilbiss или обратитесь в отдел обслуживания DeVilbiss для получения инструкций: США 800-338-1988 или 814-443-4881, Европа +49-(0) 621-178-98-0.

**ПРИМЕЧАНИЕ.** Обязательно сохраните датированный документ, подтверждающий покупку, чтобы удостовериться, что еще не истек двухлетний гарантийный период на данный прибор.

**ПРИМЕЧАНИЕ.** Данная гарантия не подразумевает предоставление другого прибора, компенсацию расходов, понесенных при аренде, когда указанный прибор находился в ремонте, или затрат на оплату труда, понесенных при ремонте или замене дефектных деталей.

НЕТ ДРУГОЙ ПРЯМОЙ ГАРАНТИИ. ПРЕДПОЛАГАЕМЫЕ ГАРАНТИИ, ВКЛЮЧАЯ ГАРАНТИЮ ПРИГОДНОСТИ ДЛЯ ПРОДАЖИ ИЛИ ДЛЯ КОНКРЕТНЫХ ЦЕЛЕЙ, ОГРАНИЧИВАЮТСЯ ДЛИТЕЛЬНОСТЬЮ ПРЯМОЙ ОГРАНИЧЕННОЙ ГАРАНТИИ, И В ПРЕДЕЛАХ, РАЗРЕШЕННЫХ ЗАКОНОДАТЕЛЬСТВОМ, ИСКЛЮЧЕНЫ ВСЕ И ЛЮБЫЕ ПРЕДПОЛАГАЕМЫЕ ГАРАНТИИ. ЭТО ИСКЛЮЧИТЕЛЬНОЕ СРЕДСТВО ЗАЩИТЫ, И ОТВЕТСТВЕННОСТЬ ЗА КОСВЕННЫЕ И СЛУЧАЙНЫЕ УБЫТКИ В СООТВЕТСТВИИ С ЛЮБОЙ И ВСЕМИ ГАРАНТИЯМИ ИСКЛЮЧЕНЫ В ПРЕДЕЛАХ, В КОТОРЫХ ИСКЛЮЧЕНИЕ РАЗРЕШЕНО ЗАКОНОДАТЕЛЬСТВОМ. НЕКОТОРЫЕ ГОСУДАРСТВА НЕ ДОПУСКАЮТ ОГРАНИЧЕНИЙ ДЛИТЕЛЬНОСТИ ПРЕДПОЛАГАЕМОЙ ГАРАНТИИ ИЛИ ОГРАНИЧЕНИЯ ИЛИ ИСКЛЮЧЕНИЯ КОСВЕННЫХ ИЛИ СЛУЧАЙНЫХ УБЫТКОВ, ПОЭТОМУ ВЫШЕУКАЗАННОЕ ОГРАНИЧЕНИЕ ИЛИ ИСКЛЮЧЕНИЕ МОГУТ К ВАМ НЕ ПРИМЕНЯТЬСЯ.

Эта гарантия предоставляет вам определенные законные права, и вы также можете иметь другие права, которые варьируются от одного государства к другому.

## Обращение производителя

Благодарим за приобретение аспиратора DeVilbiss. Мы стремимся к полному удовлетворению требований клиентов. Если у вас возникнут вопросы или замечания, направляйте их на наш адрес, указанный на обратной стороне обложки.

По вопросам сервисного обслуживания обращайтесь к авторизованному поставщику сервисных услуг DeVilbiss Healthcare:

Телефон	Дата приобретения	Серийный №
---------	-------------------	------------

## ИНФОРМАЦИЯ ПО ЭЛЕКТРОМАГНИТНОЙ СОВМЕСТИМОСТИ

### ОСТОРОЖНО!

 **Небезопасно для МРТ**

Не вносите устройство или принадлежности в помещение с оборудованием для МР-томографии (МРТ), поскольку это может подвергнуть пациента недопустимому риску или привести к повреждению медицинского оборудования Vascu-Aide или МРТ. Устройство и принадлежности к нему не оценивались с точки зрения безопасности в помещении для МРТ.

Не используйте устройство или его принадлежности в рабочей среде такого электромагнитного оборудования, как КТ-сканеры, оборудование электрокоагуляции, РЧИД и электромагнитные системы безопасности (детекторы металлов), так как они могут подвергнуть пациента недопустимому риску или повредить оборудование Vascu-Aide. Некоторые источники электромагнитного излучения могут быть неочевидными, и если вы обнаружите любые необъяснимые изменения в работе этого устройства, если оно издает необычные или резкие звуки, отключите от него кабель электропитания и прекратите использование. Свяжитесь со своим поставщиком услуг по обслуживанию на дому.

Настоящее устройство пригодно для использования в домашних условиях и в учреждениях здравоохранения, за исключением зоны в непосредственной близости от ВЧ ЭЛЕКТРОХИРУРГИЧЕСКОГО АППАРАТА и экранированного от ВЧ-излучения помещения СИСТЕМЫ МЕДИЦИНСКОГО НАЗНАЧЕНИЯ для МР-томографии, где наблюдается высокий уровень электромагнитных ПОМЕХ.

### Кабели и максимальная длина кабелей

Кабель питания постоянного тока (переходник для автомобильного прикуривателя) #7304D-619 максимальная длина = 2,2 метра (7,2 фута)

### ОСТОРОЖНО!

Следует избегать использования этого оборудования вблизи другого оборудования, так как это может привести к ненадлежащей работе. Если такое использование необходимо, следует наблюдать за работой этого и другого оборудования, чтобы убедиться в их нормальной работе.

### ОСТОРОЖНО!

Применение принадлежностей и кабелей, помимо указанных или поставленных изготовителем настоящего оборудования, может привести к увеличению уровня электромагнитных излучений или снижению защищенности настоящего оборудования от электромагнитных полей и привести к его ненадлежащей работе.





















### ОСТОРОЖНО!

Портативное коммуникационное ВЧ-оборудование (включая такие периферийные устройства, как антенные кабели и наружные антенны) должны использоваться на расстоянии не менее 30 см (12 дюймов) от любого компонента Vascu-Aide, включая указанные изготовителем кабели. В противном случае возможно ухудшение рабочих характеристик настоящего оборудования.

## TABLE OF CONTENTS

IEC Symbols.....	EN - 89
Important Safeguards.....	EN - 89
International Travel.....	EN - 90
Introduction.....	EN - 90
Accessory/Replacement Items.....	EN - 90
Important Parts of Your 7314 Series DeVilbiss Suction Unit.....	EN - 91
Set-Up & Operation.....	EN - 92
Battery Charging & Filter Maintenance.....	EN - 93
Cleaning Instructions.....	EN - 94
Provider's Notes.....	EN - 96
Troubleshooting.....	EN - 96
Specifications/Classifications.....	EN - 97
Warranty.....	EN - 97
Electromagnetic Compatibility Information.....	EN - 98

## SYMBOL DEFINITIONS

	Attention, consult instruction guide		Center positive polarity indicator		Battery charging
	It is mandatory to read Operating Instructions prior to use. This symbol has a blue background on the product label.		Type BF equipment-applied part		Low battery
	Date of manufacture		"On" compressor		Keep dry
	Manufacturer		"Off" compressor (external battery charging)		Do not get wet
	Direct current		External power		European Representative
	Alternating current		Catalog Number		Federal (U.S.A.) law restricts this device to sale by or on the order of a physician.
	Choking Hazard – Small parts not for children under 3 years or any individuals who have a tendency to place inedible object in their mouths.				
	Protected against solid material of $\geq 12.5$ mm and vertically falling water drops when enclosure is tilted up to 15°				
	This device contains electrical and/or electronic equipment that must be recycled per EU Directive 2012/19/EU- Waste Electrical and Electronic Equipment (WEEE)				

## IMPORTANT SAFEGUARDS

When using electrical products, especially when children or pets are present, basic safety precautions should always be followed. Read all instructions before using. Important information is highlighted by these terms:

**DANGER**– Urgent safety information for hazards that will cause serious injury or death.

**WARNING**– Important safety information for hazards that might cause serious injury.

**CAUTION**– Information for preventing damage to the product.

**NOTE**– Information to which you should pay special attention.

## READ ALL INSTRUCTIONS BEFORE USING THIS DEVICE.

THE USER SHALL BE PROPERLY TRAINED PRIOR TO OPERATING THE DEVICE.

## SAVE THESE INSTRUCTIONS.

### DANGER

To reduce the risk of electrocution:

1. Do not use while bathing.
2. Do not place or store product where it can fall or be pulled into a tub or sink.
3. Do not place in or drop into water or other liquid.
4. Do not reach for a product that has fallen into water. Unplug immediately.

### WARNING

To reduce the risk of burns, electrocution, allergy, fire or injury to persons:

1. Close supervision is necessary when this product is used by, on, or near children or physically incapacitated individuals.
2. Use this product only for its intended use as described in this guide.
3. Keep the power cord away from heated surfaces.
4. Never use while drowsy or asleep.

5. Do not cover the unit or the AC to DC adapter while power is applied.
6. Never operate this product if
  - a. It has a damaged power cord or plug.
  - b. It is not working properly.
  - c. It has been dropped or damaged.
  - d. It has been dropped into water.
 Instead return the product to an authorized DeVilbiss Healthcare service center for examination and repair.
7. Check the collection container for cracks before each use. Do not use if cracked.
8. Universal precautions must be observed while providing care or handling equipment for persons with an infectious condition.
9. Do not place the suction unit in a position that would make it difficult to disconnect the AC power cord.
10. When the device is used under extreme operating conditions and in the carrying case, the surface temperature of the device may exceed 73°C.
11. The suction tube shall be kept isolated from other parts of the system to confirm that it does not exceed 43°C prior to patient contact.
12. The catheter to be used shall be carefully inserted to prevent strangulation/choking.
13. Don't let children play with the tubing as this may lead to strangulation.
14. Consult the physician in case of any allergic reaction due the use of the device.
15. Keep the suction pump out of the reach of children and pets and away from pests.

**NOTE**– All the materials used in the suction pump are Latex free.

## INTERNATIONAL TRAVEL

The 7314 series is equipped with an AC to DC adapter allowing operation on any AC voltage (100-240 VAC, 50/60 Hz). However the correct power cord must be used to connect to adaptable wall power. AC power is removed by disconnecting the power cord from the AC outlet receptacle.

**NOTE**– Check power cord for adaptability before using.

## INTRODUCTION

Your DeVilbiss suction unit is a compact medical suctioning device which has been designed for reliable, portable operation. Following the recommended operating and maintenance procedures outlined in this instruction guide will maximize the life of this product. This guide provides an overview of the suction unit and operation. Your equipment provider should give more detailed instructions related to patient care.

### Intended Use Statement

The device is to be used to remove fluids from the airway or respiratory support system and infectious materials from wounds. The device creates a negative pressure (vacuum) that draws fluids through disposable tubing that is connected to a collection container. The fluids are trapped in the collection container for proper disposal. It is for use on the order of a physician only.

### Contraindications (specific situation in which the device shall not be used)

The Vacu-Aide QSU should not be used for:

- thoracic drainage
- nasogastric suction

### DANGER

**The DeVilbiss Vacu-Aide is a vacuum suction device designed for the collection of nonflammable fluid materials in medical applications only. Improper use during medical applications can cause injury or death. For all medical applications:**

1. All suctioning should be done in strict accordance with appropriate procedures that have been established by a licensed medical authority.
2. Some attachments or accessories may not fit the tubing supplied. All attachments or accessories should be checked prior to use to assure proper fit.

## ACCESSORY/REPLACEMENT ITEMS

The following items can be purchased separately as accessories or replacement items for your 7314 Series DeVilbiss Suction Unit:

Description	Part No.	Description	Part No.
6' Patient Tubing (USA)	SUCP TUBING 72	AC to DC adapter/charger	7314P-613
6' Patient Tubing (International)	6305D-611	Power cord for USA	DV51D-606
Collection Container Kit (Internal filter cartridge, splash guard, 800 ml container, 4-1/2" (11.43 cm) and 6' tubing package)	7305D-633	Power cord for Continental Europe	DV51D-607
800 ml disposable container with internal filter cartridge, splash guard and 4-1/2" (11.43 cm) tubing (48 each)	7305D-632	Power cord for UK	DV51D-608
Filter cartridge (12 pack) (For Disposable Container)	7305D-635	Power cord for Australia	DV51D-609
Collection Container Kit (1200 ml reusable container, external bacteria filter, elbow, 4-1/2" (11.43 cm) tubing)	7314D-603	Power cord for Brazil	DV51D-612
1200 ml reusable container (external bacteria filter, elbow, 4-1/2" (11.43 cm) tubing) (6 pack)	7314D-604	Power cord for Japan	DV51D-613
External bacteria filter (non-sterile) (12 pack) For reusable container	7305D-608	Power cord for China	DV51D-614
Carrying case	7314D-606	Power cord for Argentina	180-0006-011
12V DC power cord (1 each)	7304D-619		

**NOTE**– The use of electrical cables and accessories other than those specified in this manual or referenced documents may result in increased electromagnetic emissions from the product or decreased electromagnetic immunity of the product.

## IMPORTANT PARTS

### 7314 Series DeVilbiss Vacu-Aide QSU Suction Unit

#### with Disposable Container and Filter Cartridge

1. Vacuum gauge
2. Vacuum regulator knob
3. 6' patient tubing
4. Patient tubing connector
5. Disposable container with lid (float shut off incorporated into lid) and filter cartridge
6. Filter cartridge with 4-1/2" (11.43 cm) tubing
7. DC power input (on side)
8. Power switch
9. LED power lights

AC to DC adapter (not shown)

DC power cord (not shown) optional

Internal rechargeable battery (not shown) 7314P series only

Carrying case (not shown) 7314P series only

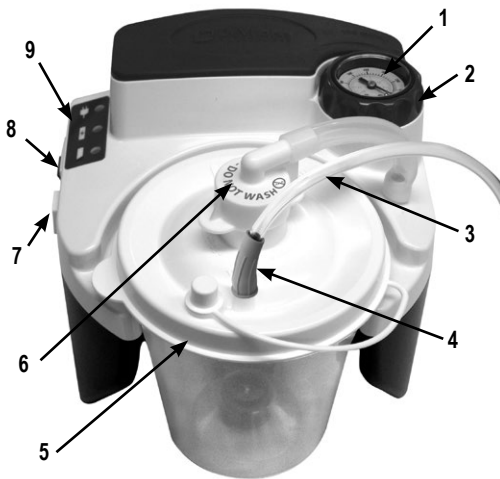

#### with Reusable Container and External Bacteria Filter

1. Vacuum gauge
2. Vacuum regulator knob
3. 4-1/2" (11.43 cm) connection tubing
4. External bacteria filter
5. Patient tubing connector
6. 6' patient tubing
7. Lid
8. DC power input (on side)
9. Power switch
10. LED power lights

AC to DC adapter (not shown)

DC power cord (not shown) optional

Internal rechargeable battery (not shown) 7314P series only

Carrying case (not shown) 7314P series only

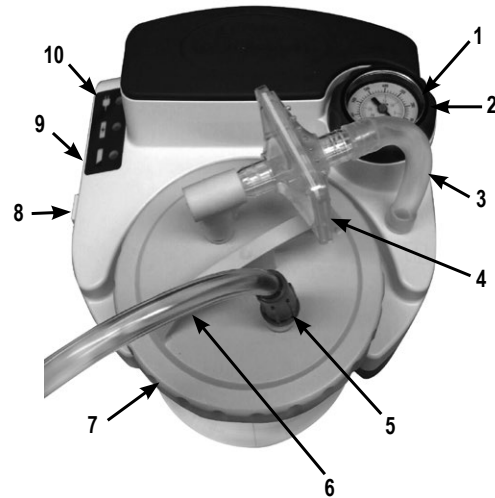

#### Disposable Container with Filter Cartridge and Splash Guard

1. 4-1/2" (11.43 cm) connection tubing
2. Filter cartridge (Do not get wet)
3. Lid
4. Jar
5. Splash guard
6. Patient tubing connector



#### Reusable Container with External Bacteria Filter

1. 4-1/2" (11.43 cm) connection tubing
2. Lid with o-ring
3. Overflow valve
4. Jar
5. Patient tubing connector
6. Connection elbow
7. Bacteria filter



## SET-UP & OPERATION

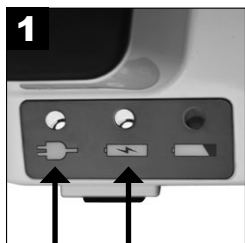

1 Fully charge battery for 17 HOURS. (7314P series only)

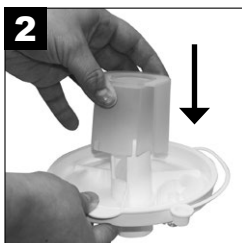

2 If applicable, ensure splash guard is securely attached to inside of lid over filter cartridge.



3 Securely attach lid to container.



4 Insert container into holder and gently push into place.  
**NOTE** – Do not use excessive force. Pushing container down too hard could cause potential leak or loss of suction.



5A Disposable Container w/ internal filter cartridge  
**Connection:** Attach 4-1/2" (11.43 cm) tubing from filter cartridge to tubing connector on unit.



5B Reusable Container w/external Bacteria Filter Connection:  
Connect either end of the 4-1/2" (11.43 cm) tubing to the tubing connector then connect the other end to the bacteria filter. Ensure that the clear side of the bacteria filter is toward elbow and bottle when installing. Do not reverse direction of filter. The bacteria filter should then be connected to the 90° elbow connection, and the elbow should be connected to the top of the container lid where it says <Vacuum>.



6 Attach 6' patient tubing to container lid at outlet labeled <Patient>.



7 Ensure power switch is in "off".

**NOTE**—Inspect suction tubing and container for leaks, cracks, etc. and assure that all connections are secure and without leaks before using.

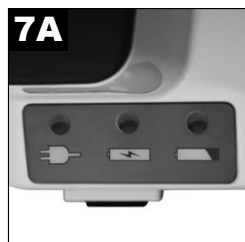

7A 7314P - Select desired power source. (Skip step 8 if using internal battery power.)

**NOTE**— The 7314D series is not factory equipped with an internal rechargeable battery. 7314P series is factory equipped with an internal rechargeable battery and all information regarding battery operation in this guide is applicable.



7B 7314D series (non-battery label)



8 If using AC or DC power, plug the small connector into the DC power input on the side of unit.

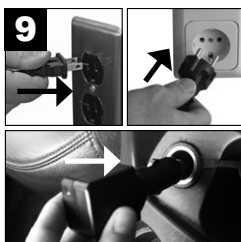

9 Plug the other end into an AC wall outlet or DC receptacle.  
**NOTE**— The AC adapter may become warm to the touch during charging or running of the unit. This is normal.

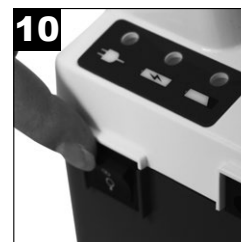

10 Turn the unit "on".



11 Adjust the suction level.



12 Verify suction level.  
**NOTE** - Always verify suction level before beginning by occluding open end of patient tubing while observing gauge. Adjust knob to desired level.

### WARNING

If the unit is not receiving power from an external source or the battery was not recharged, the low battery indicator light will remain on and the performance of the unit will drop off rapidly. Switch to another power source immediately after the low battery light appears to avoid an interrupted suction procedure.

**NOTE**— The vacuum (negative) pressure should be set as directed by a physician or other appropriate health care professional. Published expert consensus suggests the suction vacuum pressure should be set as low as possible to effectively clear secretions.<sup>1</sup> For tracheal and/or endotracheal suctioning, a vacuum (negative) pressure of less than 100 mmHg in infants, less than 120 mmHg in children and less than 150 mmHg in adults has been recommended.<sup>2</sup>

**NOTE**— Gauge is for reference only. If the unit sustains a severe drop, accuracy of the gauge must be checked.

**CAUTION**— When automatic float shut-off is activated, contents of the collection container should be emptied. Further suctioning could cause damage to the vacuum pump.

**CAUTION**— Should fluid be aspirated back into the unit, equipment provider servicing is necessary as possible vacuum pump damage may result.

### WARNING

This device is rated for intermittent operation use as noted in the specifications. Do not operate device with no flow (or suction port blocked). Continuous operation under this condition may cause the unit to thermal shut off or damage the device.

<sup>1</sup> AARC Clinical Practice Guideline. Endotracheal Suctioning of Mechanically Ventilated Patients With Artificial Airways-2020. Respir Care 2010;55(6): 758- 764.

<sup>2</sup> AARC Clinical Practice Guideline. Nasotracheal Suctioning-2004 Revision & Update. Respir Care 2004;49(9); 1080-1084

# BATTERY CHARGING & FILTER MAINTENANCE

## Battery Charging (7314P Series Only)

On 7314P series, the units are equipped with a factory-installed rechargeable battery. The unit will have a light for low battery and charge indication.

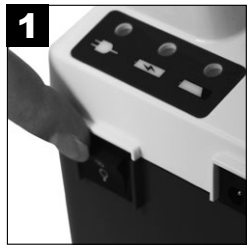

1 Ensure power switch is "off".

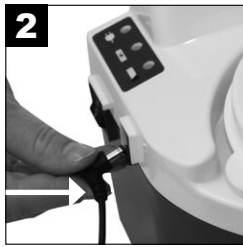

2 Plug the small connector of the AC or DC adapter into the DC power input.

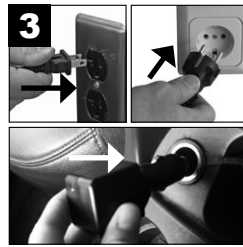

3 Plug the other end into an AC wall outlet or DC receptacle.

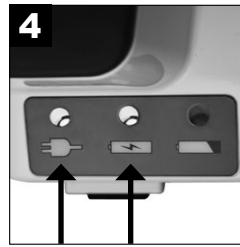

4 Battery charging begins; 17 hours for full charge.

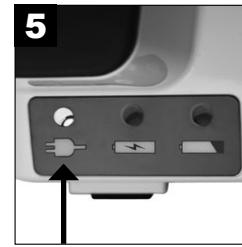

5 Battery charging complete.

### LED Explanations:

	<b>Green</b> — Illuminated when external power is supplied to unit from an AC or DC power source.		<b>Yellow</b> — Battery is being charged. Light will go out when battery is fully charged.		<b>Red</b> — Low battery. Seek another power source and charge battery as soon as possible when light illuminates.
--	---	--	--	--	--

**NOTE**— Charge battery for a minimum of 17 hours before first use.

**NOTE**— Fully recharge battery after each use. The unit will continue to float charge the battery after the charge indicator turns off, so leave the unit connected to AC when not in use.

**CAUTION**— Discharging the battery completely will shorten the life of the battery. Do not operate the unit more than a few minutes if the low battery indicator light is lit. Recharge as soon as possible.

**NOTE**— Unit run time will decrease as the battery ages.

**NOTE**— Unit run time will also be reduced by letting the battery sit at a discharged state for extended periods.

**STORAGE NOTE**— Battery should be charged for a minimum of 17 hours prior to storage, and at least once every 6 months. Important - If battery recharge is delayed beyond 6 months, battery may be able to provide full run time after completion of 3 full charge and discharge cycles.

**NOTE**— A fully charged battery will provide approximately 60 minutes of continuous operation at a zero vacuum level (free flow). Operation time will decrease with higher vacuum levels.

**NOTE**— When charging the battery, use an external power source and verify that the charge light illuminates when the unit is in the "Off" position. If the battery does not charge, please be sure the model you are using has a battery installed prior to contacting your authorized DeVilbiss Healthcare provider.

**NOTE**— The internal rechargeable battery is sealed lead-acid. Contact your local authorities for instruction on proper disposal.

**NOTE**— Do not connect the AC adapter to an outlet controlled by a switch to ensure power is supplied to unit at all times.

**NOTE**— Do not connect the DC power cord to an outlet that is not constantly energized.

## Changing Filter Cartridge (single-patient use) Disposable Container

Change filter cartridge if overflow occurs or every two months, whichever comes first.



1 Turn unit "off".



2 Remove filter cartridge and 4-1/2" (11.43 cm) tubing.



3 Install new cartridge and attach tubing.

**NOTE**— Do not substitute any other material for this filter cartridge. Substitution may lead to contamination or poor performance; use only DeVilbiss filter cartridges.

**NOTE**— The filter cartridge contains a hydrophobic filter. If the filter media becomes wet, air flow will be stopped. The filter cartridge must then be replaced. Do not remove filter media from filter cartridge.

**NOTE**— Filter cartridges are included with each disposable container. They are also available separately (7305D-635 12/pack).

## Changing Bacteria Filter (single-patient use) Reusable Container

Change bacteria filter if overflow occurs or every two months, whichever comes first.

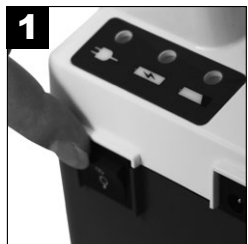

1 Turn unit "off".

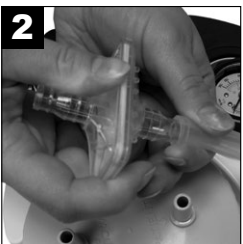

2 Remove filter by disconnecting it from suction unit and lid assembly.



Replace with a clean DeVilbiss bacteria filter (non-sterile) and remount to suction unit and lid. Ensure that the clear side of the bacteria filter is toward elbow and bottle when installing. Do not reverse direction of filter. Additional filters (7305D-608 12/pack) may be purchased from your authorized DeVilbiss Healthcare provider.

**NOTE**— Do not substitute any other material for this bacteria filter. Substitution may lead to contamination or poor performance; use only DeVilbiss filters.

**NOTE**— Bacteria filter must be changed between patients.

## Service Life

- Service life of the suction unit is 5 years.
- Service life of the battery is 200 discharge cycles.
- Service life of the disposable container is 30 dishwasher cycles.
- Service life of the reusable container is 30 autoclave cycles at 121°C.



# CLEANING INSTRUCTIONS

## WARNING

To prevent possible risk of infection from contaminated cleaning/disinfection solutions, always prepare fresh solution for each cleaning cycle and discard solution after each use.

**NOTE**– Disinfection information is based on AARC Clinical Practice Guideline Suctioning of the Patient in the Home.

## Disposable Collection Container (with Internal Filter Cartridge)

**NOTE**– The disposable collection container and lid are meant for single-patient use.



Turn unit "off" and allow vacuum to drop.

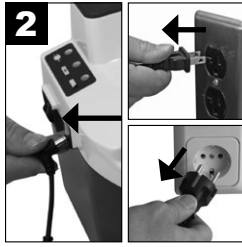

Disconnect from power source.

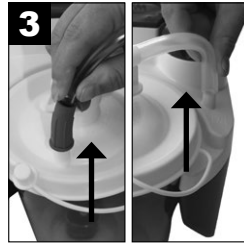

Disconnect tubing and remove container from holder.



Carefully remove lid and empty contents.



Remove filter cartridge and 4-1/2" (11.43 cm) tubing and set aside.



Filter **MUST NOT** get wet. The filter material cannot be removed from the elbow.



Wash container, lid and splash guard in warm water/dishwashing solution. Rinse with clean, warm water.



Soak in 1 part vinegar ( $\geq 5\%$  acetic acid concentration) to 3 parts water (131°F-149°F/55°C-65°C) solution for 60 minutes. Rinse with clean, warm water and air dry.

**WARNING**- Do not remove float ball from lid. If removed, float ball may pose a choking hazard.

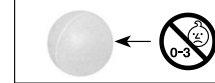

**NOTE**– The disassembled container may also be washed in a dishwasher, top shelf only, using a cycle with a water temperature between 131°F-149°F/55°C-65°C.

## Reusable Collection Container (with External Bacteria Filter)

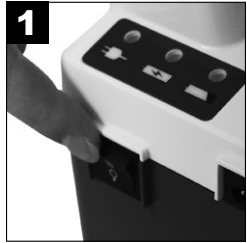

Turn unit "off" and allow vacuum to drop.

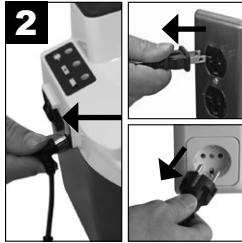

Disconnect from power source.

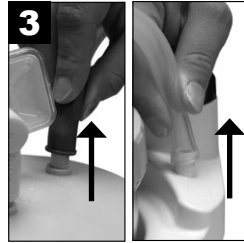

Disconnect tubing and remove container from holder.



Carefully remove lid and empty contents.



Remove bacteria filter, elbow, and 4-1/2" (11.43 cm) tubing and set aside.



Wash jar, lid, o-ring, and overflow valve in a solution of warm water with a mild, liquid detergent (e.g. Dawn or Palmolive) and rinse with clean, warm tap water. Then disinfect using one of the following methods.

### For single patient use:

1. Soak in 1 part vinegar ( $\geq 5\%$  acetic acid concentration) to 3 parts water (131°F-149°F/55°C-65°C) solution for 60 minutes. Rinse with clean, warm water and air dry in a clean environment.
2. Soak with a commercial (bacterial-germicidal) disinfectant. Follow disinfectant manufacturer's recommended dilution rates and instructions carefully.

### For multi patient use:

1. After parts are completely dry, place jar and lid in autoclave with the open end down. Ensure parts are not touching. Run one sterilization steam cycle at 250°F (121°C) for 15 minutes. **NOTE**– Jar is guaranteed up to 30 cycles of autoclave sterilization at the indicated conditions.
2. Dispose of and replace filter, tubing and elbow between patients.

## 6' Patient Tubing (single-patient use)



1 Disconnect from lid.



2 Rinse thoroughly by running warm tap water through it.



3 Follow by soaking in a solution of 1 part vinegar (>=5% acetic acid concentration) to 3 parts water (131°F-149°F/55°C-65°C) for 60 minutes. Rinse with clean, warm water and air dry.

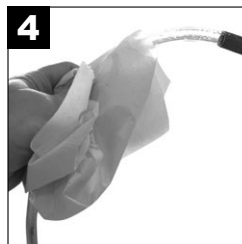

4 Keep outer surface clean by wiping with clean, damp cloth.

## AC to DC Adapter



1 Disconnect AC to DC adapter from unit and from power source.

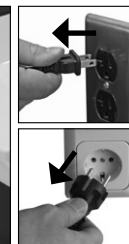

2 Wipe AC to DC adapter housing and cords with a dry cloth.

## Suction Unit (single-patient use)

**CAUTION**– Do not submerge in water as this will result in damage to the vacuum pump.

**NOTE**–Do not use any cleaners or disinfectants that contain ammonia, benzene and/or acetone to clean the unit.



1 Turn unit "off" and allow vacuum to drop.

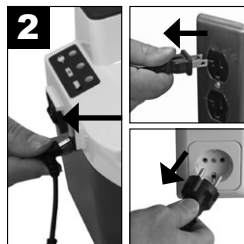

2 Disconnect from power source.



3 Wipe the housing with a clean cloth and any commercial (bacterial-germicidal) disinfectant.

## Carrying Case (single-patient use)



1 Wipe with clean cloth dampened with detergent or disinfectant.

## Suction Unit (multi-patient use)

### Device Cleaning and Disinfection When There is a Patient Change

DeVilbiss Healthcare recommends that at least the following procedures be carried out by the manufacturer or a qualified third party between uses by different patients.

**NOTE**– When the device is used as per instructions under normal conditions the interior of the device is protected from exposure to pathogens by the in-line filter on the collection container, hence no disinfection of internal components is necessary.

**NOTE**– If the device is used without an in-line filter then the interior of the device may be exposed to pathogens and the device cannot be disinfected.

**NOTE**– If the following described complete processing of the device by an appropriately trained individual is not possible, the device should not be used by another patient.

1. Use disinfectants safely. Always read the label and product information before use.
2. Always wear personal protective equipment when performing this procedure. Use suitable gloves and safety glasses. Cover exposed skin on arms to prevent accidental contact with bleach solution that has been applied to the device. Perform disinfection in a well-ventilated area.
3. Dispose of all accessories that are not suitable for reuse. This includes but may not be limited to the collection container, filter, tubing and carrying case.
4. With the power switch in the "Off" position, disconnect the device from all external power sources.
5. Visually inspect the device for any damage, missing parts, etc.
6. Clean the exterior of the device with a clean lint-free cloth. Heavy soil should be removed with a clean lint-free cloth dampened with water. A soft bristled brush dampened with water can be used to remove stubborn soil. Dry the device using a clean lint-free cloth if water was used to remove soil.
7. Use 5.25% chlorine bleach (Clorox Regular Liquid Bleach or equivalent). Mix one (1) part bleach with four (4) parts water in an appropriate clean container. This ratio produces a one (1) part bleach to five (5) total parts solution (1:5). The total volume (amount) of solution required is determined by the number of devices in need of disinfection. **NOTE**– An alternate suitable commercial (bacterial-germicidal) disinfectant that meets the requirements listed in the NOTE below and is used as per the disinfectant manufacturer's recommended dilution rates and instructions may also be used.

**CAUTION**– Do not submerge the device in water as this will result in damage to the vacuum pump.

**NOTE**– Do not use any cleaners or disinfectants that contain ammonia, benzene and/or acetone to clean the device.

8. Apply the bleach solution in an even manner to the enclosure and power cord using a clean lint-free cloth. The cloth should be dampened only and not dripping of solution. Do not use a spray bottle to apply the solution. Do not saturate the device with the solution. Avoid over-saturating the enclosure seams so that no solution residue builds up in these areas.
9. Exposure time of the disinfectant solution should be 10 minutes minimum to 15 minutes maximum.
10. After the recommended exposure time, all exterior surfaces of the device are to be wiped with a clean lint-free cloth dampened with drinking quality water no warmer than room temperature. Dry the device with a dry, clean lint-free cloth. This is to remove residue that may stain or leave a film on the device, especially after repeated disinfections.

## Disinfection

**NOTE** – The disinfection process can only be completed by the manufacturer or by an appropriately trained individual.

	<b>Recommended disinfection interval</b>	<b>Number of disinfection cycles</b>	<b>Compatible disinfection method</b>
Enclosure, power cord	Between patients	20	1:5 chlorine bleach (5.25%) and water solution, Mikrobac forte, Terralin Protect
Collection container, filter, tubing and carrying case	Do not clean, replace between patients	N/A	N/A

## PROVIDER'S NOTES

No routine calibration or service is required provided the device is used in accordance with the manufacturer's directions. In case of a change of patient, the device must be reconditioned to protect the user. Reconditioning must only be carried out by the manufacturer or service provider. Between patients:

1. Visually inspect unit for any damage, missing parts etc.
2. Ensure that unit and accessories are clean.
3. Use an independent vacuum gauge to verify the unit provides the proper vacuum level as stated in Specifications.
4. Discard and replace collection container, filter, tubing, and carrying case between patients.
5. Wipe the surface using a clean cloth dampened with disinfectant.

## TROUBLESHOOTING

### DANGER

**Electric shock hazard. Do not attempt to open or remove cabinet, there are no user-serviceable internal components. If service is required, return unit to a qualified DeVilbiss Healthcare provider or an authorized service center. Opening or tampering with the unit will void warranty.**

**NOTE**– Your DeVilbiss Suction Unit contains no user-serviceable parts. If you believe your unit is not working properly, **BEFORE YOU RETURN IT TO your DeVilbiss Healthcare PROVIDER WHERE YOU PURCHASED IT**, please take a few moments to check for these possible causes:

<b>PROBLEM</b>	<b>ACTION</b>
<b>Unit does not turn on when external power is connected. Green external power light does not illuminate.</b>	<ol style="list-style-type: none"><li>1. Check power sources and connections.</li><li>2. Ensure wall outlet is live by plugging in a lamp.</li></ol>
<b>Pump runs, but there is no suction.</b>	<ol style="list-style-type: none"><li>1. Check that all tubing is connected properly.</li><li>2. Check tubing connections for breaks or leaks.</li><li>3. Ensure that float shut-off in collection container is not activated or filter cartridge occluded.</li><li>4. Check for leaks or cracks in collection container assembly.</li></ol>
<b>Low suction.</b>	<ol style="list-style-type: none"><li>1. Use vacuum regulator knob to increase suction level.</li><li>2. Check system for leaks.</li></ol>
<b>Unit does not turn on (no external power is connected). 7314P Series Only</b>	<ol style="list-style-type: none"><li>1. Check that battery is fully charged and/or charge battery.</li></ol>
<b>Battery will not charge (external power and charge indicator lights should be illuminated during charge mode) 7314P Series Only</b>	<ol style="list-style-type: none"><li>1. Verify that both external power and charge indicator lights illuminate.</li><li>2. Check power sources and connections.</li><li>3. Ensure wall outlet is live by plugging in a lamp.</li></ol>

## SPECIFICATIONS/CLASSIFICATIONS

Size (including container)	8.3 H x 8.0 W x 8.5 D (21.1 cm x 20.3 cm x 21.6 cm) (not including AC to DC adapter)
Weight (including container)	7314P Series - 6.6 lb. (3 kg) (not including AC to DC adapter) 7314D Series - 4.3 lb. (2.0 kg)
Typical Operating Sound Level	55 dBA
Electrical Requirements	100-240V~, 50/60Hz, 1.2A max · —●—+; 12V ===; 33 W Max
Vacuum Range	50-550 mm Hg +/- 10%*
Air Flow @ Pump Inlet	27 LPM (free flow) typical (may be less when running from internal battery)* ( <b>NOTE</b> – Using Flovac Liners may impair the device's performance.)
Disposable Collection Container Capacity	800 ml (cc)
Reusable Collection Container Capacity	1200 ml (cc)
<b>Warranty</b>	Two-years limited, excluding internal battery (7314P series only) and collection container
Internal Battery (7314P Series Only)	90-day
<b>Approvals</b>	IEC 60601-1:2005+AMD1:2012; EN 60601-1-2: 2015; ISO 10079-1:2015; IEC 60601-1-2:2014; IEC 60529:1989+AMD1:1999+AMD2:2013; IEC 60601-1-6:2010; IEC 60601-1-11:2015;IP22 CONFORMS TO AAMI STD. ES 60601-1, AAMI STD. HA 60601-1-11, IEC STD. 60601-1-6, ISO STD. 10079-1 CERTIFIED TO CSA STD. C22.2 NO. 60601-1, NO. 60601-1-11, IEC STD. 60601-1-6, ISO STD. 10079-1 7314 Series complies with IEC 60601-1 3rd Edition
<b>Environmental Conditions</b>	
Operating Temperature Range	32°F (0°C) - 104°F (40°C)
Operating Relative Humidity	0-95%
Operating Atmospheric Pressure	10.2 psi (70 kPa) - 15.4 psi (106 kPa)
Storage & Transport Temperature Range	-40°F (-40°C) - 158°F (70°C)
Storage & Transport Relative Humidity	0-95%
Storage & Transport Atmospheric Pressure	7.3 psi (50 kPa) - 15.4 psi (106 kPa)
<b>Equipment Classifications</b>	
With respect to protection from electric shock	Class II and internally powered
Degree of protection against electric shock	Type BF Applied Parts
Degree of protection against ingress of liquids	IP22 and ordinary power supply
Mode of Operation	Intermittent Operation: 30 minutes on, 30 minutes off
Equipment not suitable for use in the presence of a flammable anaesthetic mixture with air or with oxygen or nitrous oxide.	
<b>ISO Classification</b>	
High Flow/High Vacuum	
7314 series - Electrically powered medical suction equipment for non-transport use according to EN ISO 10079-1:2015	

\* Conditions may vary based on altitude above sea level, barometric pressure, and temperature.

## TWO-YEAR LIMITED WARRANTY

The compressor portion of the DeVilbiss Vacu-Aide QSU Suction Unit 7314 Series (excluding internal rechargeable batteries and collection containers) is warranted to be free from defective workmanship and materials for a period of two years from date of purchase. Internal rechargeable batteries are warranted for 90 days. Any defective part(s) will be repaired or replaced at DeVilbiss Healthcare's option if the unit has not been tampered with or used improperly during that period. Make certain that any malfunction is not due to inadequate cleaning or failure to follow the instructions. If repair is necessary, contact your DeVilbiss Healthcare Provider or DeVilbiss Service Department for instructions: U.S.A. 800-338-1988 or 814-443-4881, Europe +49-(0) 621-178-98-0.

**NOTE**– Be sure to retain a dated proof of purchase document to verify unit is within 2-year warranty period.

**NOTE**– This warranty does not cover providing a loaner unit, compensating for costs incurred in rental while said unit is under repair, or costs for labor incurred in repairing or replacing defective part(s).

THERE IS NO OTHER EXPRESS WARRANTY. IMPLIED WARRANTIES, INCLUDING THOSE OF MERCHANTABILITY AND FITNESS FOR A PARTICULAR PURPOSE, ARE LIMITED TO THE DURATION OF THE EXPRESS LIMITED WARRANTY AND TO THE EXTENT PERMITTED BY LAW ANY AND ALL IMPLIED WARRANTIES ARE EXCLUDED. THIS IS THE EXCLUSIVE REMEDY AND LIABILITY FOR CONSEQUENTIAL AND INCIDENTAL DAMAGES UNDER ANY AND ALL WARRANTIES ARE EXCLUDED TO THE EXTENT EXCLUSION IS PERMITTED BY LAW. SOME STATES DO NOT ALLOW LIMITATIONS ON HOW LONG AN IMPLIED WARRANTY LASTS, OR THE LIMITATION OR EXCLUSION OF CONSEQUENTIAL OR INCIDENTAL DAMAGES, SO THE ABOVE LIMITATION OR EXCLUSION MAY NOT APPLY TO YOU.

This warranty gives you specific legal rights, and you may also have other rights which vary from state to state.

### Manufacturer's Note

Thank you for choosing a DeVilbiss Suction Unit. We want you to be a satisfied customer. If you have any questions or comments, please send them to our address on the back cover.

For Service Call Your Authorized DeVilbiss Healthcare Provider:

Phone	Purchase Date	Serial #
-------	---------------	----------

## **ELECTROMAGNETIC COMPATIBILITY INFORMATION**

---

### **WARNING**

 MR Unsafe

Do not bring the device or accessories into a Magnetic Resonance (MR) environment as it may cause unacceptable risk to the patient or damage to the Vacu-Aide or MR medical devices. The device and accessories have not been evaluated for safety in an MR environment.

Do not use the device or accessories in an environment with electromagnetic equipment such as CT scanners, Diathermy, RFID and electromagnetic security systems (metal detectors) as it may cause unacceptable risk to the patient or damage to the Vacu-Aide. Some electromagnetic sources may not be apparent, if you notice any unexplained changes in the performance of this device, if it is making unusual or harsh sounds, disconnect the power cord and discontinue use. Contact your home care provider.

This device is suitable for use in home and healthcare environments except for near active HF SURGICAL EQUIPMENT and the RF shielded room of an ME SYSTEM for magnetic resonance imaging, where the intensity of Electromagnetic DISTURBANCES is high.

### **Cables and maximum lengths of cables**

DC power cord (cigarette lighter adapter) #7304D-619 maximum length = 2.2 meter (7.2 ft)

### **WARNING**

Use of accessories and cables other than those specified or provided by the manufacturer of this equipment could result in increased electromagnetic emissions or decreased electromagnetic immunity of this equipment and result in improper operation.

### **WARNING**

Use of this equipment adjacent to or stacked with other equipment should be avoided because it could result in improper operation. If such use is necessary, this equipment and the other equipment should be observed to verify that they are operating normally.

### **WARNING**

Portable RF communications equipment (including peripherals such as antenna cables and external antennas) should be used no closer than 30 cm (12 inches) to any part of the Vacu-Aide, including cables specified by the manufacturer. Otherwise, degradation of the performance of this equipment could result.





**DeVilbiss Healthcare LLC**

100 DeVilbiss Drive  
Somerset, PA 15501-2125  
USA  
800-338-1988 • 814-443-4881

**Drive DeVilbiss Healthcare Ltd.**

Heathfield Lane  
Birkenshaw  
West Yorkshire BD11 2HW  
ENGLAND  
+44 (0) 845 0600 333

**Australian Sponsor:**

**Drive DeVilbiss Australia Pty Limited**

Building F, 2 Hudson Ave  
Castle Hill, NSW 2154  
AUSTRALIA  
+61 02 9899 3144

**Drive DeVilbiss Healthcare France**

Chaussée du Ban la Dame  
Parc d'activités Eiffel Energie  
ZAC du Ban la Dame - BP 19  
54390 Frouard  
FRANCE  
+33 (0) 3 83 495 495



**DeVilbiss Healthcare GmbH**

Kamenzer Straße 3  
68309 Mannheim  
GERMANY  
+49 (0) 621-178-98-0



SE-7314-2 Rev H

DeVilbiss Healthcare LLC • 100 DeVilbiss Drive • Somerset, PA 15501 • USA  
800-338-1988 • 814-443-4881 • [www.DeVilbissHealthcare.com](http://www.DeVilbissHealthcare.com)

DeVilbiss® and Vacu-Aide® QSU are registered trademarks of DeVilbiss Healthcare.

© 2020 DeVilbiss Healthcare LLC. 02.20 All Rights Reserved.

SE-7314-2 Rev. H